

MANUAL

# SMART *Living*

## **AIRCON 5000**



---

# Innehåll

1. Säkerhetsanvisningar
2. Tekniska data
3. Innehåll
4. Delar
5. Display
6. Installation
7. Felkodslista
8. Felsökningsguide
9. Underhåll
10. Parkoppla & styr via mobil

---

## 1. Säkerhetsanvisningar

### Varning

Följ alltid säkerhetsföreskrifterna vid användning av denna luftkonditionering. Detta förebygger risk för personskador, elektriska stötar och produktskador. Läs därför alla instruktioner i förväg.

- Läs bruksanvisningen före användning.
- Om användningen inte följs är tillverkaren inte ansvarig för eventuella skador eller skador till följd av användningen av denna anordning.
- Behåll manualen, garantibeviset och försäljningskvittot.
- Låt ej barn leka med apparaten.
- Använd aldrig apparaten om den är synligt skadad eller om sladden/stickkontakten är sönder.
- Reparera aldrig apparaten själv om apparaten, sladden eller kontakten är skadad. Kontakta alltid en kvalificerad tekniker.
- Använd och förvara alltid apparaten på en torr plats.
- Använd aldrig tillbehör som inte rekommenderas av tillverkaren.
- Denna apparat är endast lämplig för hushållsbruk och för det ändamål för vilket den är avsedd.
- Det är förbjudet att ändra denna produkt (eller delar av den).
- Anslut aldrig flera elektriska apparater till samma eluttag. Detta för att förhindra överbelastning eller överhettning.
- Det är förbjudet att placera den bärbara luftkonditioneringen (inomhus- och utomhusenhet) i regn eller i vatten.

### Varningar

- Håll alltid minst 2 meters avstånd till brinnande föremål.
- Användare är strängt förbjudna att fylla på köldmedium.
- Dra inte direkt i slangen eller skada den med vassa föremål. Om slangen visar sig vara skadad, avbryt användningen och kontakta återförsäljaren eller [service@ltc.se](mailto:service@ltc.se) för reparation.

### Placering av AC

Luftkonditioneringen måste placeras på en fast, plan yta (obs: apparaten får inte luta när den används).

Denna mobila luftkonditionering får inte installeras på följande ställen:

1. Nära starka värmekällor, ångor och brandfarlig eller explosiv gas.
2. I en miljö som innehåller kemikalier (flyktiga ämnen, organiska lösningsmedel etc.).
3. I våt miljö. Luftkonditioneringen måste avlägsnas från fönstret så snart det regnar.

---

3. Vid utomhusbruk måste luftkonditioneringen skyddas mot regn och vatten.

**Ta också hänsyn till följande:**

1. Produkten måste alltid hållas upprätt. Låt inte produkten luta eller vara upp och ned.
2. Försök att hålla luftkonditioneringen upprätt när du bär den. Se till att den inte skakas eller tappas.
3. Se till att lufttillförseln inte är igensatt och förblir väl ventilerad.
4. För inte in föremål genom luftinloppets och utloppets öppningar. Föremål kan stöta på elektriska komponenter eller fläkten på detta sätt vilket kan orsaka fara.
5. Placera inte tunga föremål på produkten.
6. Ta ut stickkontakten ur uttaget innan du flyttar luftkonditioneringen, utför underhåll/rengöring eller inte använder den under en längre tid.
7. Dra inte i kontakten för att flytta luftkonditioneringen.
8. Rengör lufttillförselns dammskydd minst en gång i månaden.
9. Om maskinen inte kommer att användas under en längre tid måste den förvaras på en sval och torr plats. Rengör och torka luftkonditioneringen innan den ställs undan.

## 2. Tekniska data

Spänning	220 ~ 240V 50 / 60Hz	Luftflödeskapacitet	280-330m <sup>3</sup> /h
Kylkapacitet	5000BTU (1460W)	Avfuktningskapacitet	0.98L/h
Effekt	560W	Skyddsklass	IP24
Köldmedium	R290	Kompressortyp	Rotortyp
Mått, inomhusenhet	454 *298*170mm	Ljudnivå	53 dB
Mått, utomhusenhet	454 *330*205mm	Vikt	22,5 kg

## 3. Innehåll

Namn	ANTAL
Inomhusenhet	1
Utomhusenhet	1
Dräneringsslang	1
Fäste för utomhusmontering	2
Fäste för inomhusmontering	2
Gummidämpare	2
Stödblock	2
Handskruvar	6
Skruvar	16

## 4. Delar

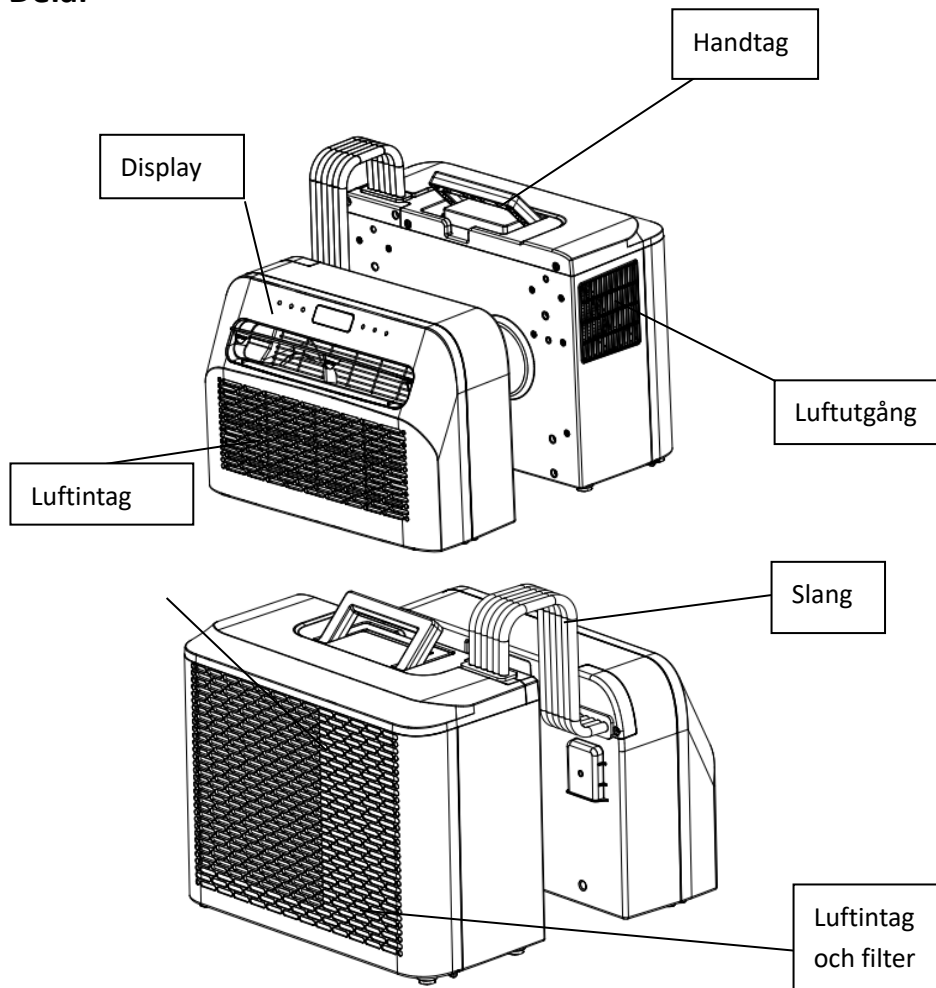

## Tillbehör

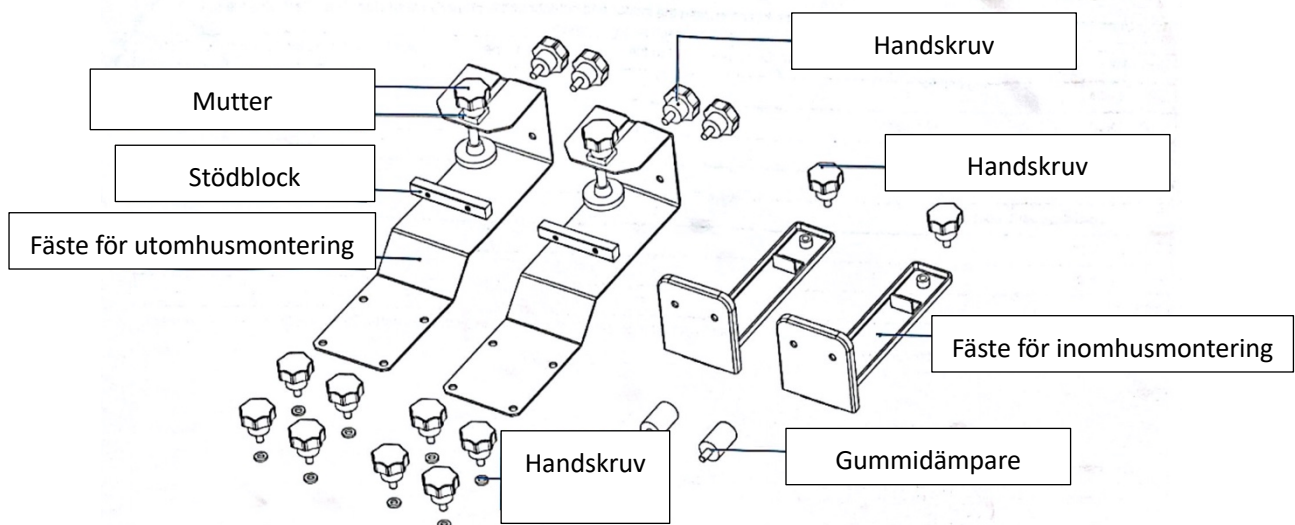

## 5. Display

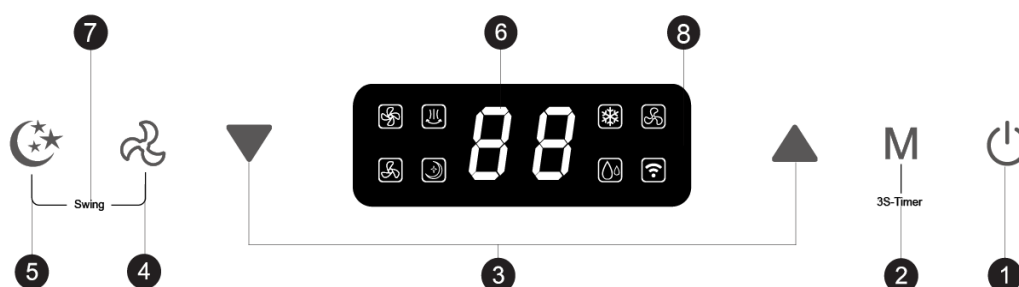

### 1. Power

Tryck på den här knappen för att slå av och på enheten.

När luftkonditioneringen är påslagen är temperaturen som standard inställd på 22°C. Temperatursensorn mäter omgivningstemperaturen och om den överstiger 22°C börjar utomhusenheten arbeta för att sänka temperaturen. Om omgivningstemperaturen redan är under 22°C startar inte utomhusenheten.

### 2. Mode/Läge

Tryck för att välja kyl-, fläkt- och avfuktningläge när enheten är på. När enheten är i stand by används knappen för att ställa in timer.

### 3. Temperatur-/tidsjustering

Använd knapparna i kyläge för att öka eller minska temperaturen.

I timerläge används knapparna för att justera tiden för att slå på /stänga av maskinen. Temperaturen är justerbar från 16 ~ 30°C. Tryck på upp/ned samtidigt för att välja mellan °C och °F.

### 4. Fläktens hastighet

Tryck på för att välja låg/hög fläkthastighet.

### 5. Nattläge

Tryck på för att gå in i eller avsluta nattläget. Efter 20 sekunder släcks alla lampor och den digitala displayen och luftkonditioneringen går in i nattläge.

Inomhusenhetens fläkt fortsätter att köras i låg fläkthastighet.

### 6. Display

Visar temperatur.

### 7. Swing

Tryck på fläktens hastighet och vilolägesknappen samtidigt för att slå på/stänga av funktionen som gör att fläkten "svänger fram och tillbaka".

---

## 6. Installation av luftkonditioneringen

1. Packa upp maskinen och tillbehören och se till att slangen mellan inomhus- och utomhusenheten är ordentligt ansluten. Kontrollera också om kondensavrinningen har ett gummiskydd. Kontrollera slutligen om tillbehören är kompletta.

2.1 Installera tillbehören enligt bilden. Anslut det yttre fästet till stödblocket och det inre fästet genom att dra åt handskruvarna. Så bildas bärhandtaget.

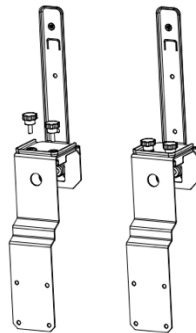

2.2 Placera gummidämparna på baksidan av utomhusenheten.

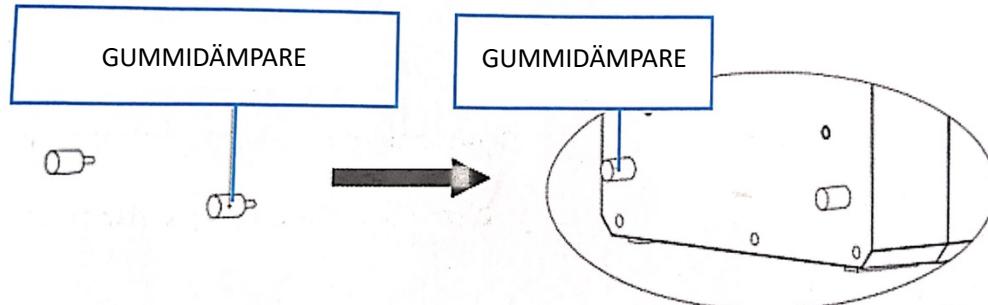

2.3 Montera fästet enligt figuren nedan. Installera inomhus- och utomhusenheterna på fästet för att fixera de två delarna. Fäst enheterna genom att dra åt handskruvarna i respektive hål.

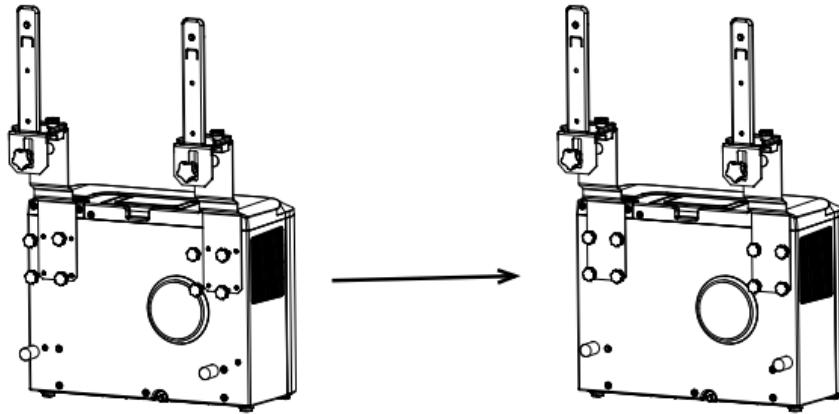

2.4 Montera inomhusenheten på fästet och skruva fast ordentligt.

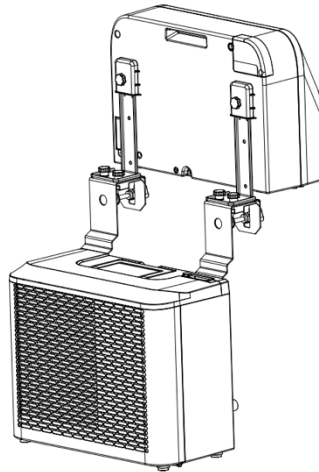

2.5 Installera hela enheten i husvagnsfönstret och dra åt fästet ordentligt.

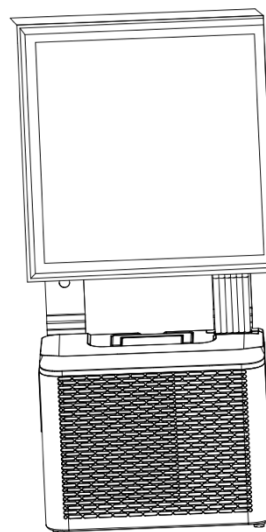
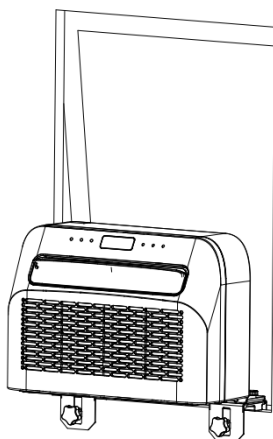



## 7. Felkodslista

Om enheten inte fungerar eller inte fungerar som den ska, börja med att kontrollera om en felkod visas i displayen. Se felkodslistan för en lösning. Gå igenom felsökningsguiden för en möjlig lösning om ingen felkod visas i displayen.

Felkoder		
Felkod	Orsak	Lösning
FL	Kondensvattentank full	Följ rengöringsanvisningen
E1	Fel på rumstemperatursensorn	Kontakta service@lhc.se
E2	Fel på systemtemperatursensorn	
EF	Motorfel	
Eb	Otillräckligt köldmedium	
E4	Frysskydd	

## 8. Felsökningsguide

Felsökningsguide		
Problem	Orsak	Lösning
Enheten startar inte	Ingen ström	Slå på strömmen
	Fel på eluttaget	Stäng av strömmen och kontrollera/reparera eluttaget
	Okänd orsak	Kontakta återförsäljaren
Svagt luftflöde eller begränsad kyleffekt	Den lägsta fläkthastigheten är vald	Välj medelhög eller hög fläkthastighet
	Luftfiltret är smutsigt	Kontrollera och rengör filtret
	Inomhusenhetens luftinläpp/utsläpp är blockerade	Kontrollera att enheten inte är blockerad och ta bort ev hinder
	Utomhusenhetens luftinläpp/utsläpp är blockerade	Kontrollera att enheten inte är blockerad och ta bort ev hinder
	Omgivningstemperaturen är för låg eller hög	Omgivningstemperaturen måste vara mellan 16 och 40°C
	Otillräcklig spänning från strömförsörjningen (eluttaget)	Prova att byta uttag. Kontakta en elektriker
Endast ventilation men ingen kyleffekt	Enheten körs i ventilationsläge	Välj kyläge(A/C)
	Kylläget har just stängts av automatiskt	Vänta ca 3-5 minuter tills termostaten slås på igen
Onormala ljud eller	Monteringsfästena är inte	Kontrollera att alla fästen

vibrationer	korrekt monterade på fordonet, eller så är monteringskruvarna inte tillräckligt åtdragna	sitter ordentligt och att alla monteringskruvar är åtdragna
Vatten läcker från inomhusenheten	Gummiproppen på botten av inomhusenheten saknas eller är inte tillräckligt intryckt	Kontrollera eller byt ut gummiproppen
	AC är inte rakt monterad	Enheten måste monteras horisontellt (maximalvinkel <math><3^{\circ}\text{C}</math> )
Apparaten avger en otrevlig odör	Det finns ett allvarligt problem	Stäng av enheten omedelbart och kontakta återförsäljaren

## 9. Underhåll

### Så här rengör du

Varning: Koppla ur nätsladden ur eluttaget innan produkten rengörs!

Rengöring av utsidan:

Torka av utsidan med en fuktig trasa. Torka sedan enheten noggrant med en torr trasa. Låt inte vatten eller rengöringsmedel komma in i maskinen. Rengör inte luftkonditioneringen med starkt rengöringsmedel och/eller bensin.

Rengöring av filter:

Det är viktigt att regelbundet ta bort damm från filtret. Ta bort filtret som visas på bilden nedan. Rengör filtret med kranvatten och/eller en dammsugare för att ta bort smuts från filtret. Se till att filtret har torkat innan du sätter tillbaka det i luftkonditioneringen. Använd inte vatten varmare än  $40^{\circ}\text{C}$  för rengöring och exponera inte filtret för solljus.

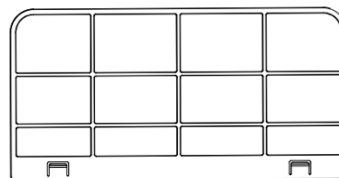
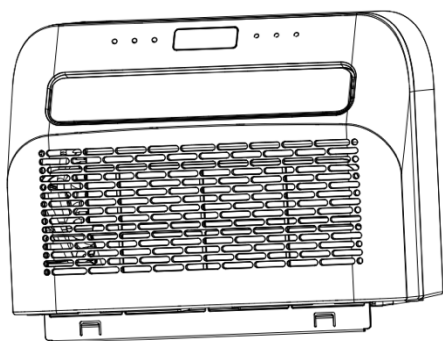

## Rengöring & underhåll

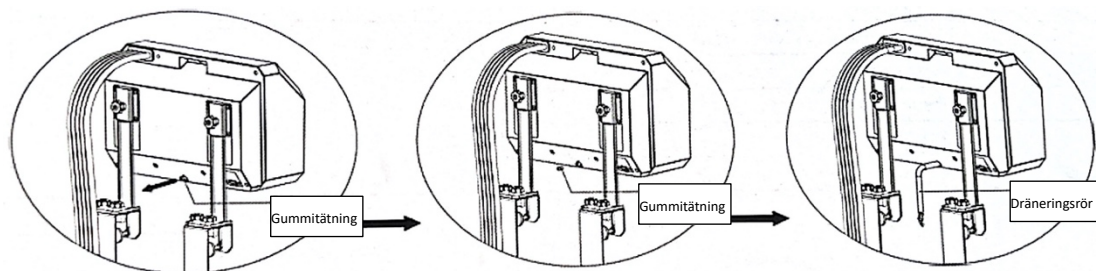

1. Ta bort enheten från fönstret.

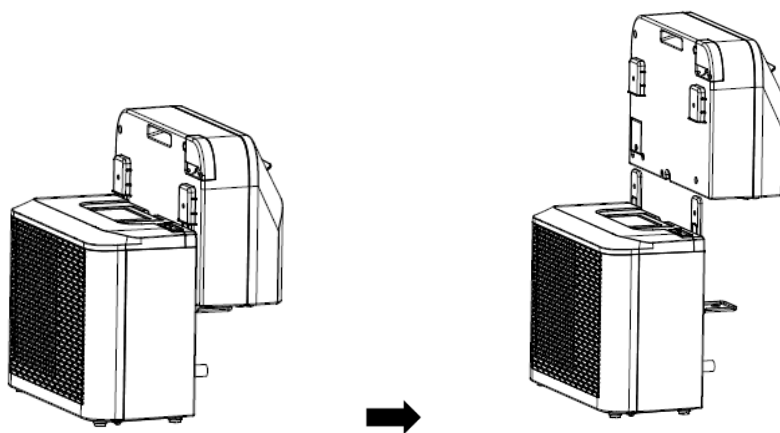

2. Ta bort från inomhusenheten, töm kondensvattnet.
3. Fortsätt att köra i fläktläge för att torka enheten.
4. Stäng av enheten och koppla från strömkabeln ur vägguttaget.
5. Tvätta filtret och sätt tillbaka.
6. Montera ner tillbehören och förvara.
7. Sätt tillbaka gummipluggen.
8. Förvara luftkonditioneringen på en sval och torr plats. Vi rekommenderar att du sätter tillbaka luftkonditioneringen i förpackningen när du förvarar den. Detta förhindrar att smuts och damm samlas i/på enheten.

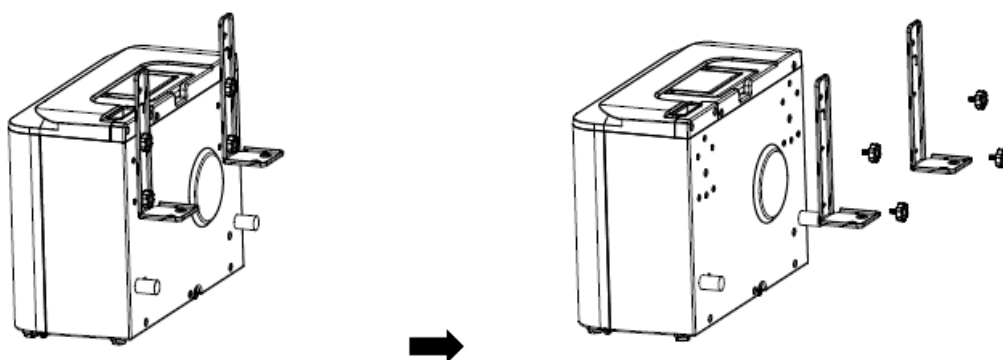

## 10. Parkoppla & styr via mobil

Du kan styra din AIRCON 5000 via mobilen. För att detta ska fungera krävs det att du har ett WIFI-nätverk där din AIRCON är monterad. WIFI-nätverket måste vara på 2,4 Ghz. Flyttar man till nytt nätverk måste man åter parkoppla AIRCON i appen. Vid parkoppling måste telefonen och AIRCON vara kopplade till samma WIFI.



För att styra din AIRCON börjar du med att ladda ner en app till din telefon.

Detta kan du göra antingen genom att söka upp appen "Smart Life" i Play Store (Android) eller App Store (Apple).

Du kan även scanna QR-koden här till höger med din mobilkamera och komma direkt till appen.



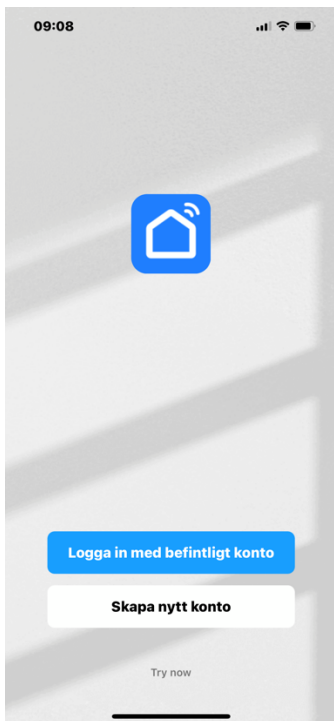
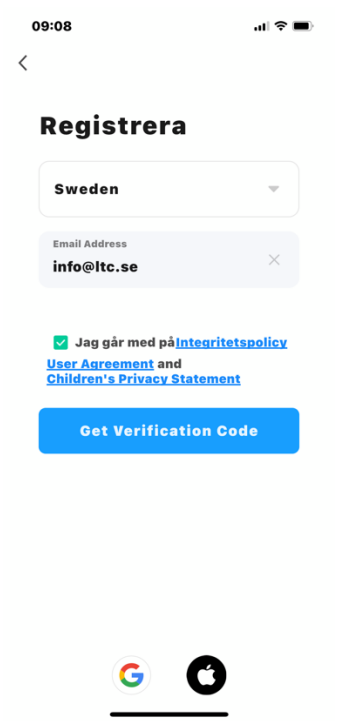
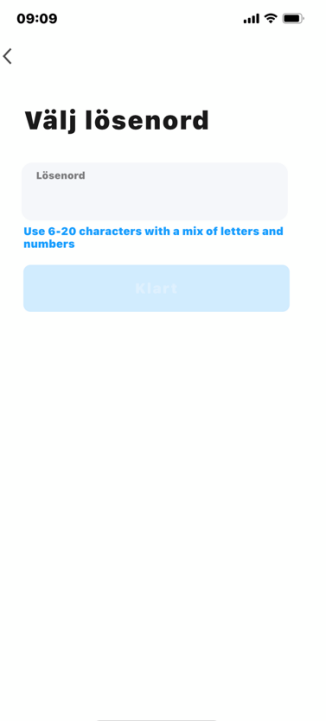

### Registrera dig i appen SMART LIFE

 <p>09:08</p> <p>Logga in med befintligt konto</p> <p>Skapa nytt konto</p> <p>Try now</p>	 <p>09:08</p> <p>Registrera</p> <p>Sweden</p> <p>Email Address info@ltc.se</p> <p><input checked="" type="checkbox"/> Jag går med på <a href="#">Integritetspolicy</a>, <a href="#">User Agreement</a> and <a href="#">Children's Privacy Statement</a></p> <p>Get Verification Code</p> <p>Google Apple</p>	 <p>09:09</p> <p>Välj lösenord</p> <p>Lösenord</p> <p>Use 6-20 characters with a mix of letters and numbers</p> <p>Klart</p>
<p>1. Har du redan ett konto väljer du att logga in. Har du inget konto väljer du "skapa nytt konto".</p>	<p>2. Välj land och fyll i din mail. (Du kommer få en kod till din mail så den måste vara aktiv).</p>	<p>3. Fyll i lösenord.</p>

## Parkoppla din AIRCOON 5000

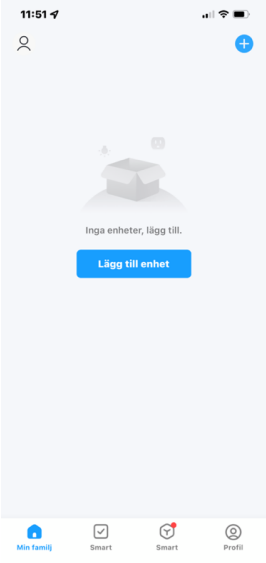
För att få kontakt med din AIRCON måste man först parkoppla enheten. Detta görs när man har ett tillgängligt WIFI. Kommer ni till ett nytt WIFI måste en ny parkoppling göras. Vid parkoppling måste telefonen och AIRCON vara kopplade till samma WIFI.

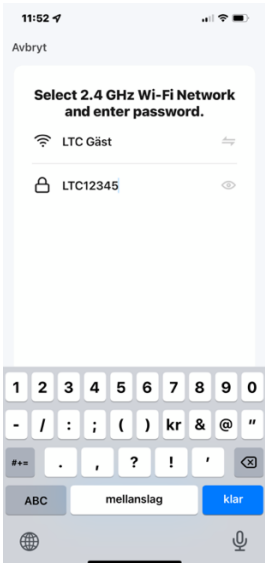
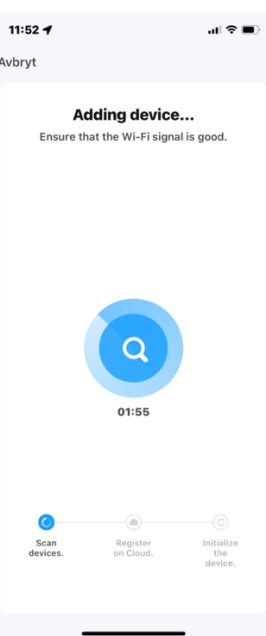
Innan du börjar i appen så ska du se till att din AIRCON är i sökläge. Sätt enheten i standby genom att trycka på on/off. Sedan håller du inne "fläkt-knappen" i 5 sekunder. Nu ska en WIFI-symbol blinka i displayen. Denna ska blinka ungefär 2 gånger i sekunden. Blinkar den istället långsamt håll in fläktknappen igen.

 <p>1. Välj lägg till enhet.</p>	 <p>2. Välj först Large Home och sedan Portable Air Conditioner.</p>	 <p>3. Nu väljer du det nätverk du ska använda och fyller i lösenord.</p>
 <p>4. Nu parkopplas enheten.</p>	 <p>5. Nu är kopplingen klar.</p>	 <p>5. Nu kan du styra din Aircon via appen.</p>

EU DECLARATION OF CONFORMITY  
EU FÖRSÄKRAN OM ÖVERENSSTÄMMELSE  
EU SAMSVARSERKLÄRING

**LTC**

LTC LEJON TRADING AB  
Hortensiaagatan 4, 256 68 Helsingborg, SWEDEN

This declaration of conformity is issued under the sole responsibility of the manufacturer  
Denna försäkran om överensstämmelse utfärdas på tillverkarens eget ansvar  
Denne samsvarserklæring er utstedt under ansvaret til produsenten

**SMART**  
*Living*

**PORTABEL AIRCON 5000**  
Item number / Artikelnummer / Artikkelnnummer  
**2150**

Conforms to the following directives, regulations and standards /  
Överensstämmer med följande direktiv förordningar och standarder: /  
Er i samsvar med følgende direktiver, forordninger og standarder

**CE**

EN 55014-1:2017+A11:2020  
EN IEC 61000-3-2:2019+A1:2021  
EN 61000-3-3:2013+A1:2019  
EN 55014-2:2015  
EN 301 489-1 V2.2.3; EN 301 489-17 V3.2.4 EN 301 489-1 V2.2.3, EN 301 489-17 V3.2.4, EN 300 328  
V2.2.2, EN IEC 62311: 2020

LVD DIRECTIVE: EN 60335-2-40: 2003 + A11:2004 + A12:2005 + A1:2006 + A2:2009 + A13:2012  
EN 60335-1: 2012 + A11:2014 + A13:2017 + A1\_2019  
EN 62233: 2008

This product was CE marked in year - 2022

HELSINGBORG 2022-03-17

  
Johan Lejon  
CEO



---

På grund av produktförbättringar kan den tekniska informationen skilja sig från den faktiska informationen. Vi på LTC förbehåller oss rätten att förbättra samt ändra specifikationer och prestanda utan speciellt meddelande.

**Avfallshantering:**

Sortera förpackningsmaterialet i lämpliga återvinningskärl så långt det är möjligt. Kontakta lokal återvinningscentral för mer information om gällande avfallshanteringsföreskrifter.

LTC Lejon Trading Co AB  
Hortensia­gatan 4  
256 68 Helsingborg - Sverige  
+46 42225170  
info@ltc.se

---

USER'S MANUAL FOR

# SMART *Living*

## **AIRCON 5000**





---

# Content

1. Safety regulations
2. Technical data
3. Packing list
4. Designation of parts
5. Operation of Control panel
6. Installation of the air conditioner
7. Error code list
8. Troubleshooting guide
9. Maintenance
10. Pair & control via mobile phone

---

## 1. Safety regulations

### Warning

When using this air conditioner, it is important that you always observe the safety regulations. This prevents the risk of personal injury, electric shock and product damage.

Therefore, read all instructions beforehand.

- Read the manual before use.
- If the terms of use are not followed, the manufacture will not be liable for any damage or injury resulting from the use of this device.
- Keep the manual, warranty certificate and sales receipt.
- Children should be supervised to ensure that they do not play with the appliance.
- Never use the appliance if it is visibly damaged or if there are breaks in the cord.
- Never repair the device yourself if the appliance, the cord or the plug is damaged. Always have this done by the manufacturer or a qualified technician.
- Always use and store the device in a dry place.
- Never use accessories that are not recommended by the manufacturer,
- This appliance is only suitable for household use and for the purpose for which it is intended,
- It is prohibited to modify this product (or parts of it).
- Never connect multiple electrical appliances to a power outlet. This prevents a bad connection and high heat load.
- It is forbidden to place the portable air conditioner (indoor & outdoor unit) in the rain or in the water

### Warnings

- Distance to burning objects at least 2 meters due to fire prevention measures.
- Users are strictly forbidden to add refrigerant themselves.
- Do not pull directly on the hose or destroy it with sharp objects. If the hose is found to be damaged, discontinue use and contact the distributor or [service@ltc.se](mailto:service@ltc.se) for repair.

### Installation location of the air conditioner

The air conditioner must be placed on a firm, flat surface (note: the air conditioner must not be tilted or tilted) when the appliance is in use. This mobile air conditioner may not be installed in the following places:

1. Near strong heat sources, vapors and flammable or explosive gas.
2. In an environment that contains chemicals (evaporating substances, organic solvent s, etc.), as soon as it rains, the air conditioning must be removed from the window.
3. For outdoor use, the air conditioner must be kept away from rain and / or water.

---

**Also take the following regulations into account:**

1. The product must be kept upright at all times and in all cases. Do not hold the device sideways or upside down.
2. Try to keep the air conditioner straight when moving or carrying it. Make sure it is not shaken or dropped.
3. Make sure the air supply is not clogged and remains well ventilated.
4. Do not insert objects through the openings of the air inlet and outlet. Objects can encounter electrical parts or the fan in this way and could be dangerous.
5. Do not place heavy objects on the product.
6. Remove the plug from the socket before moving the air conditioner, performing maintenance, cleaning or not using it for a long time.
7. Do not pull the plug to move the machine.
8. Clean the dust screen of the air supply at least once a month.
9. If the machine will not be used for a long time, it must be stored in a cool and dry place. Clean and dry the air conditioner well in advance.

## **2. Technical data**

Voltage	220~240V 50/60Hz	air flow capacity	280-330m <sup>3</sup> /h
Cooling capacity	5000BTU (1460W)	dehumidification capacity	0.98L/h
Power	560W	Isolation Class	IP24
Refrigerant	R290	Compressor type	Rotor type
Dimensions inside unit	454*298*170mm	noise	53 dB
Dimensions outside unit	454*330*205mm	weight	22,5kg

## **3. Packing list**

Name	QTY
Inner unit	1
Outside unit	1
Drain hose	1
Outside Bracket	2
Inner Bracket	2
Shock resistant rubber blocks	2
Support blocks	2
Hand screws	6
Screws	16

## 4. Parts

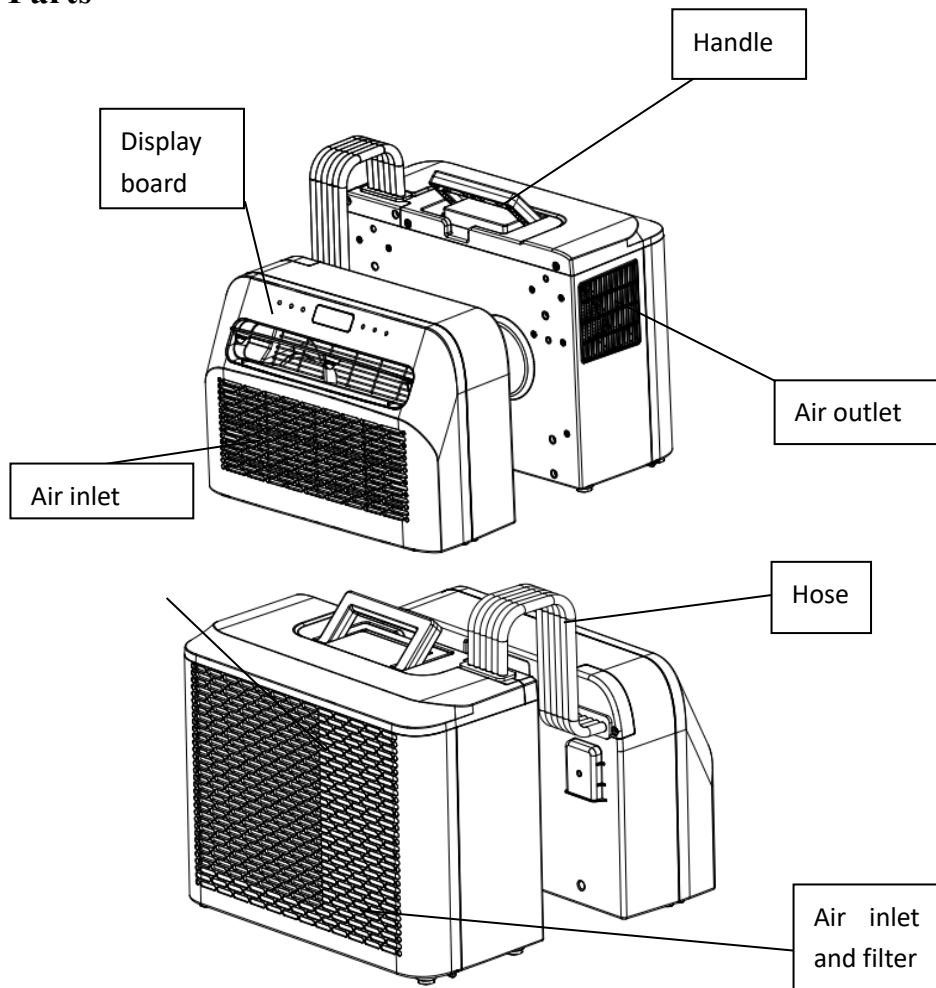

## Accessories

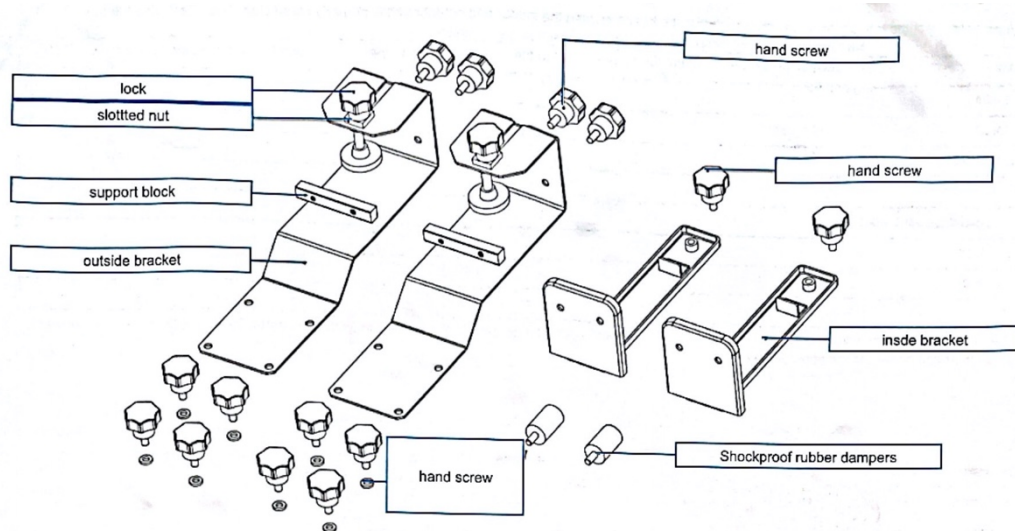

## 5. Control panel

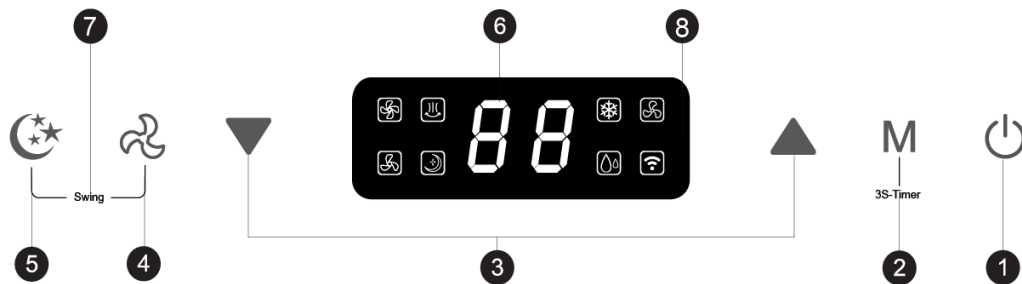

### 1. Power

Press this key to turn the device on and of.

When the air conditioner is switched on, the temperature is set to 22°C by default. The temperature sensor measures the ambient temperature and if exceeds 22°C, the outdoor unit starts to work to bring the temperature down. If the ambient temperature already below 22°C, then the outdoor unit does not start.

### 2. Mode

Press this key to select cooling, fan, dehumidification modes; In standby/turned on mode, by pressing this key to set timing on/off.

### 3. Temperature/time adjustment

In cooling mode, press the key to increase or decrease the temperature; In timer mode, press the key to adjust time to turn on/turn off the machine, the setting temperature adjustable from 16~30°C; Press Up/Down key at the same time to transfer between °C and °F.

### 4. Fan speed

Press the key to choose low/high fan speed.

### 5. Sleep mode

Press the key to enter or quit sleep mode.

After 20 seconds, all lights and the digital display turn off and the air conditioner goes to sleep. The indoor unit fan continues to run at low fan speed.

### 6. Display window

Check temperature from this window.

### 7. Swing

Press fan speed and sleep mode key at the same time to turn on/off swing function.

---

## 6. Installation of the air conditioner

1. Unpack the machine and accessories and check that the hose between the indoor and outdoor unit is properly connected. Also check whether the condensation drain has a rubber cover. Finally, check whether the accessories are complete.

2.1 Install the accessories as shown in the picture. Connect the outer bracket to the support block and the inner bracket by tightening the hand screws. This is how you form the carrying handle.

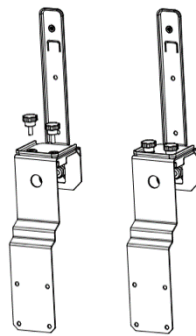

2.2 Place the shock resistant rubbers on the back of the outdoor unit.

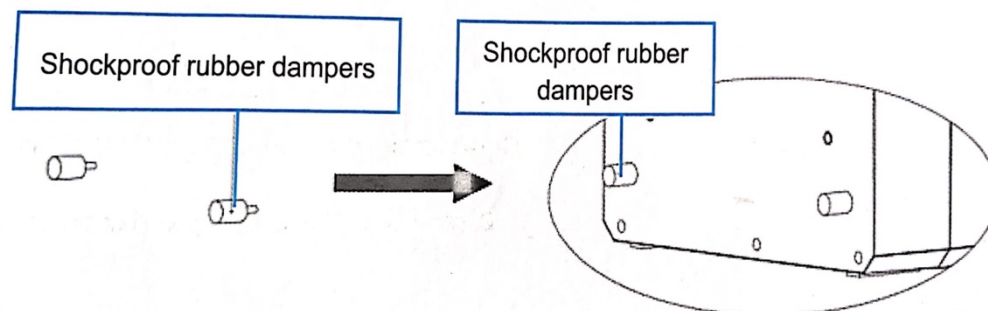

2.3 Install the bracket as shown in the figure below. Install the indoor and outdoor units on the bracket to fix the two parts. To secure the units to the bracket, tighten the hand screws in the appropriate holes.

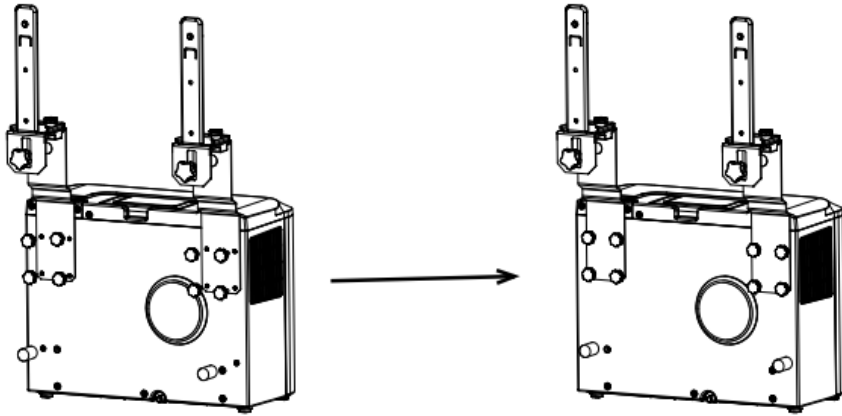

2.4 Install the indoor unit on the bracket and tighten the bracket properly.

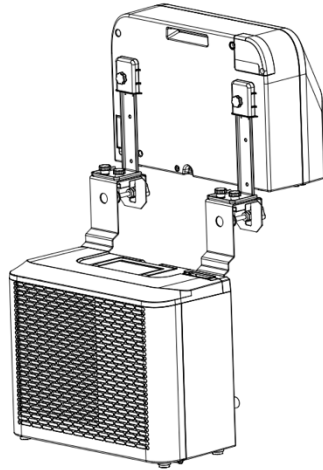

2.5 Install the complete unit in the caravan window and tighten the bracket properly.

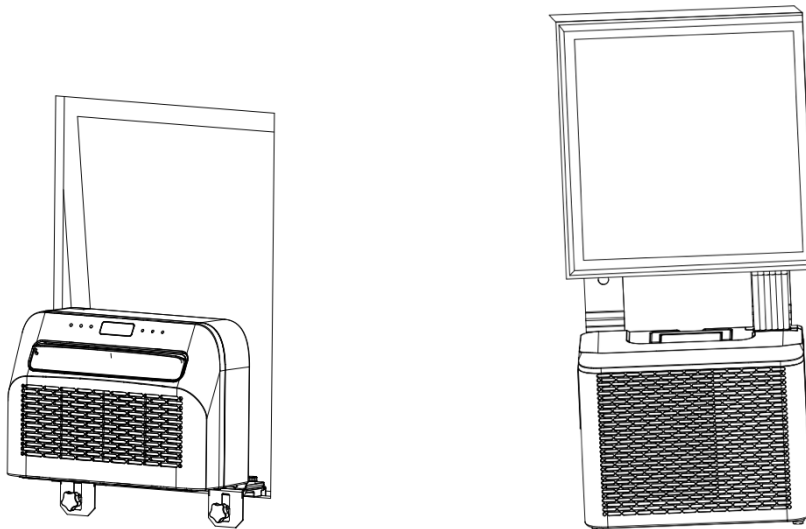

---

## 7. Error code list

If the device does not work or works insufficiently:

Check if an error code is visible in the display, refer to the code table for a solution. If no error code is visible in the display, go through the error table for a possible solution.

Error codes		
error code	Cause	Solution
FL	Condensation water full	See Maintenance
E1	Room temperature sensor fault	Contact the dealer
E2	System temperature sensor fault	
EF	Indoor motor fault	
Eb	Lack of fluorine	
E4	Freeze protection	

## 8. Troubles shooting guide

Failure guide		
Problem	Cause	Solution
The device does not turn on	No power	Turn power on
	Damaged electrical outlet	Turn off the power and check/repair the power outlet
	Unknown reason	Contact the dealer
Little air displacement or limited cooling effect	The lowest ventilation setting is selected	Select the medium or high ventilation speed mode
	The air filter is dirty	Check and clean the filter
	The air supply or exhaust of the indoor unit is blocked	Check that the unit is not blocked and remove the obstruction
	The air supply or exhaust from the outdoor unit is blocked	Check that the unit is not blocked and remove the obstruction
	The ambient temperature is too low or high	The ambient temperature must be between 16 and 40°C
	Insufficient voltage from the power supply	Consult an installer or use a different power connection
Air displacement only but no cooling effect	The device runs in ventilation mode	Select the cooling mode(A/C)
	The cooling mode has just turned off automatically	Wait about 3-5minutes until the thermostat switches on



		again
Abnormal sounds or vibrations	The mounting brackets are not properly installed on the vehicle, or the device mounting screws are not sufficiently tightened	Check that the mounting bracket is tight and tighten the device mounting screws
Water is leaking from the indoor unit	The rubber stopper on the bottom of the indoor unit is missing, or is not pressed enough	Check or replace the plug
	The device is at an angle	The device must be mounted horizontally (maximum angle <math><3^{\circ}</math>C
The appliance emits a related odor	There is a serious problem	Switch off the device immediately and contact the dealer

## 9. Maintenance

### To clean

Caution: Unplug the power cord before cleaning the product.

For cleaning the outside;

Wipe the outside with a damp cloth. They dry the device thoroughly with a dry cloth. Do not allow water or detergent to enter the machine. Do not clean the air conditioner with an aggressive cleaning agent and/or petrol.

Clean filter:

It is important to regularly remove the dust from the filter. Remove the filter as shown in the picture below. Clean the filter with tap water and / or a vacuum cleaner to remove any dirty from the filter. Make sure the filter has dried before putting it back in the air conditioner. Do not use water hotter than 40°C for cleaning and do not expose the filter to the sun.

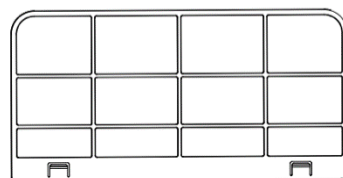
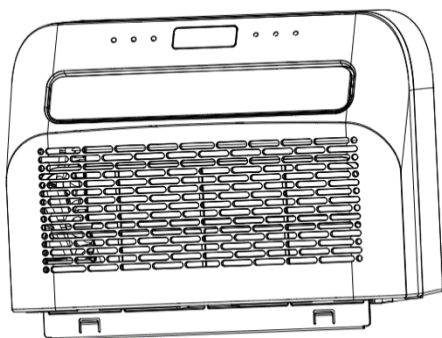

---

## Maintenance

Remove the rubber seal from the condensation drain and drain the condensation moisture in an appropriate place when you store the air conditioner for a longer period of time. Then replace the rubber seal.

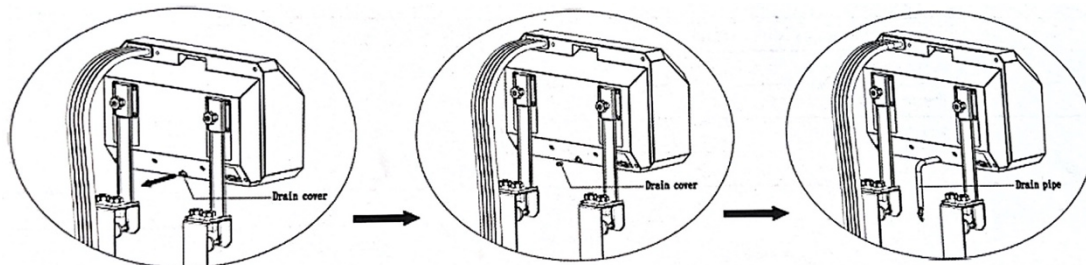

## Cleaning

1. Remove the unit from the window.

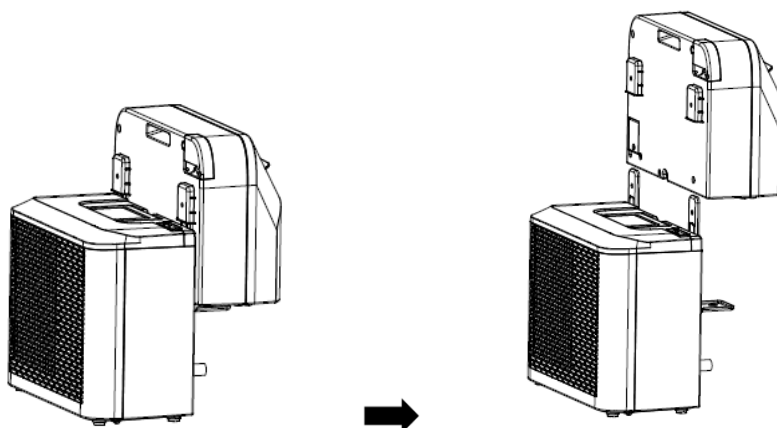

2. Remove the rubber seal from the indoor unit, drain the condensate water.

3. Keep running in fan mode to make the internal dry.

4. Turn off the conditioner and pull down the plug.

5. Wash the filter then install;

6. Tear down the accessories and store

7. Store the air conditioner in a cool and dry place. We recommend that you put the air conditioner back in its packaging when you store it. This prevents dirt and dust from collecting on the air conditioner.

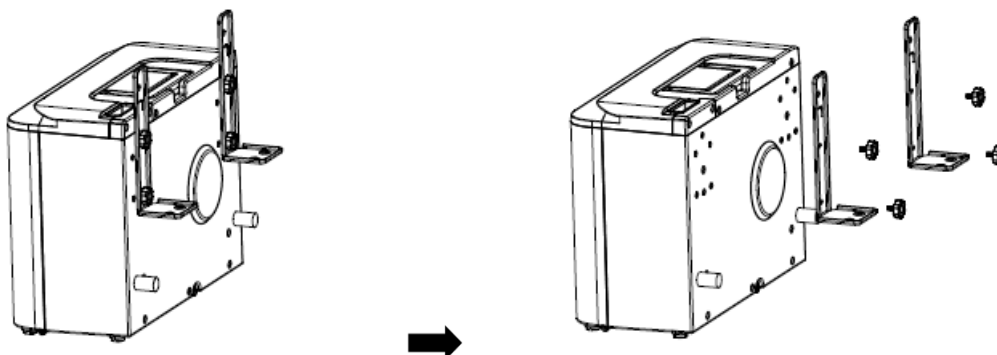

## 10. Pair & control via mobile phone

You can control your AIRCON 5000 via your mobile. For this to work, you need to have a WIFI network where your AIRCON is mounted. The WIFI network must be 2.4 Ghz. If you move to a new network, you must pair AIRCON again in the app. When pairing, the phone and AIRCON must be connected to the same WIFI.



To control your AIRCON, start with download an app to your phone.

You can do this either by searching for the "Smart Life" app in the Play Store Android) or the App Store (Apple).

You can also scan the QR code here on the right with your mobile camera and get connected directly to the app.

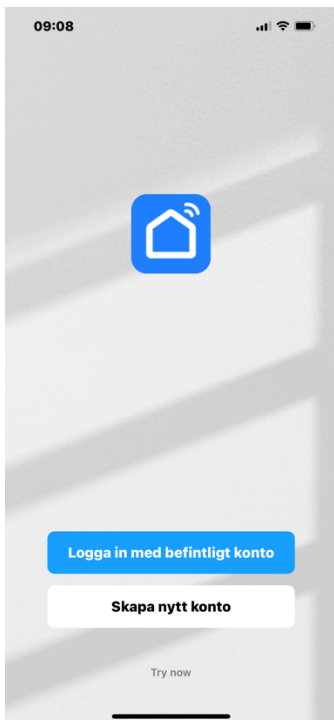
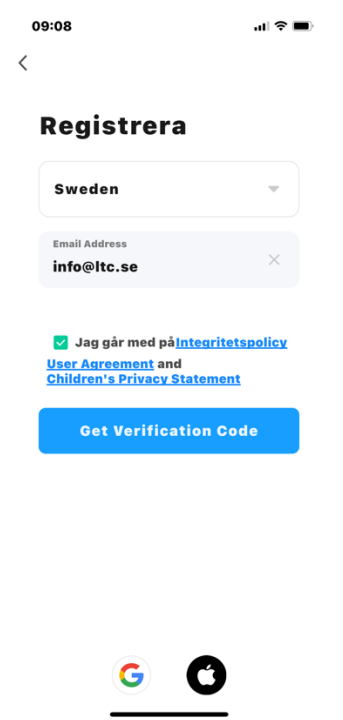
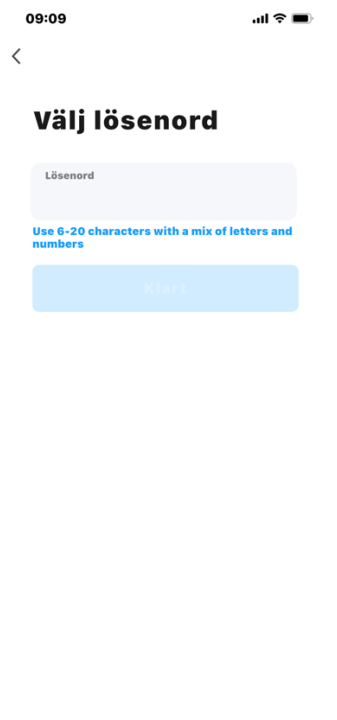

### Register in the SMART LIFE app

 <p>The screenshot shows the login screen of the Smart Life app. At the top, the time is 09:08. In the center, there is a blue house icon with a Wi-Fi signal. Below the icon, there are two buttons: a blue one labeled "Logga in med befintligt konto" and a white one labeled "Skapa nytt konto". At the bottom, there is a "Try now" link.</p>	 <p>The screenshot shows the registration screen titled "Registrera". At the top, the time is 09:08. There is a dropdown menu for "Sweden". Below it is an "Email Address" field with "info@ltc.se" entered. A checkbox is checked, with the text "Jag går med på <a href="#">Integritetspolicy</a>, <a href="#">User Agreement</a> and <a href="#">Children's Privacy Statement</a>". A blue button labeled "Get Verification Code" is at the bottom. There are also icons for Google and Apple.</p>	 <p>The screenshot shows the password selection screen titled "Välj lösenord". At the top, the time is 09:09. There is a "Lösenord" field. Below it, there is a blue note: "Use 6-20 characters with a mix of letters and numbers". A blue button labeled "Skapa" is at the bottom.</p>
<p>1. If you already have an account, choose log in. If you don't have an account, select "create new account".</p>	<p>2. Select country and write your email. (You will receive a code in your email so it must be active).</p>	<p>3. Enter password.</p>

## Pair your AIRCOON 5000

To get connected with your AIRCON, you must first pair the device. This must be done when you have an available WIFI. If you enter a new WIFI, a new pairing must be done. When pairing, the phone and AIRCON must be connected to the same WIFI.

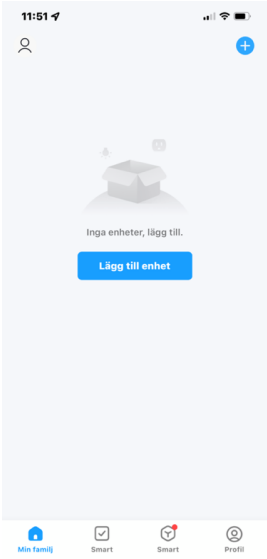
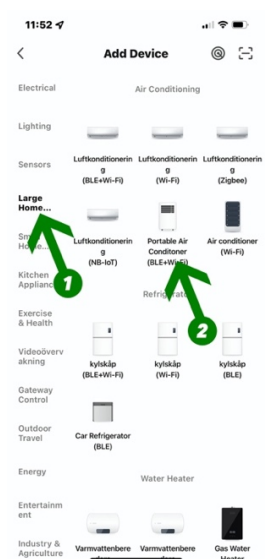
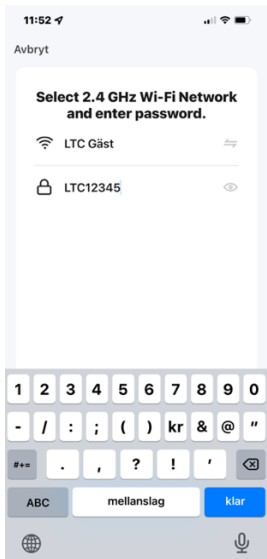
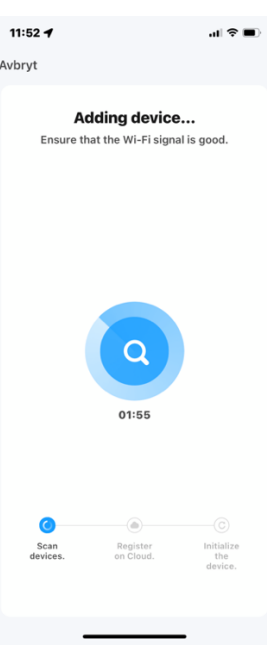
Before you start in the app, make sure that your AIRCON is in search mode. Set the device in standby mode by pressing on/off. Then hold down the button with the fan for 5 seconds. A WIFI symbol will flash in the display. This should flash approximately 2 times per second. If it flashes slowly, hold down the fan button again.

 <p>1. Select add device.</p>	 <p>2. First select Large Home and then Portable Air Conditioner.</p>	 <p>3. Select the network you want to use and enter the password.</p>
 <p>4. The device is now paired.</p>	 <p>5. The connection is complete.</p>	 <p>5. Control your Aircon via the app.</p>