

↗ DOMETIC

REFRIGERATION

10-SERIES

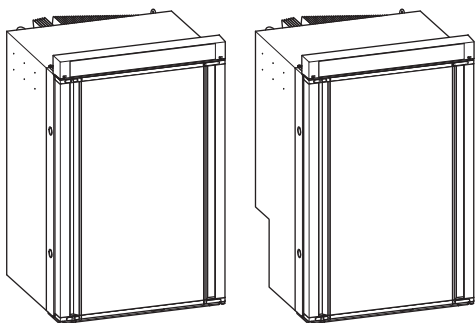

RM10.5(S)(T), RMS10.5(X)(S)(T)

EN	Absorber refrigerator	
	Operating manual	11
DE	Absorber-Kühlschrank	
	Bedienungsanleitung	35
FR	Réfrigérateur à absorption	
	Notice d'utilisation	60
ES	Nevera con extractor	
	Instrucciones de uso	85
PT	Frigorífico de absorção	
	Manual de instruções	110
IT	Frigorifero ad assorbimento	
	Istruzioni per l'uso	135
NL	Absorptiekoelkast	
	Gebruiksaanwijzing	160
DA	Absorber-køleskab	
	Betjeningsvejledning	185
SV	Absorptionskylskåp	
	Bruksanvisning	208

NO	Absorbsjons-kjøleskap	
	Bruksanvisning	231
FI	Absorptiojääkaappi	
	Käyttöohje	254
RU	Абсорбционный холодильник	
	Инструкция по эксплуатации	277
PL	Lodówka absorpcyjna	
	Instrukcja obsługi	304
SK	Absorpčná chladnička	
	Návod na obsluhu	330
CS	Absorpční lednička	
	Návod k obsluze	354
HU	Abszorberes hűtőszekrény	
	Használati utasítás	377
SL	Absorpcijski hladilnik	
	Navodilo za uporabo	401
EL	Ψυγείο υγραερίου/ρεύματος	
	Οδηγίες χειρισμού	425

© 2020 Dometic Group. The visual appearance of the contents of this manual is protected by copyright and design law. The underlying technical design and the products contained herein may be protected by design, patent or be patent pending. The trademarks mentioned in this manual belong to Dometic Sweden AB. All rights are reserved.

NOTICE

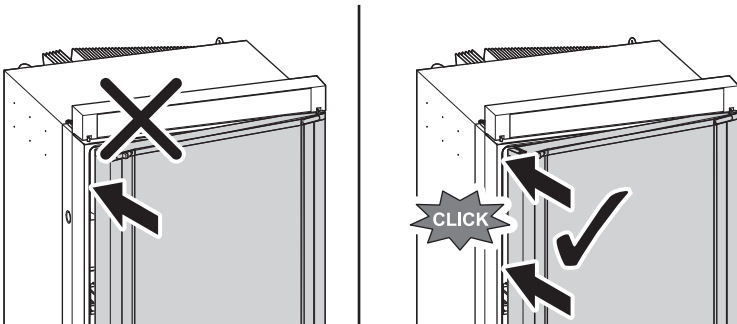
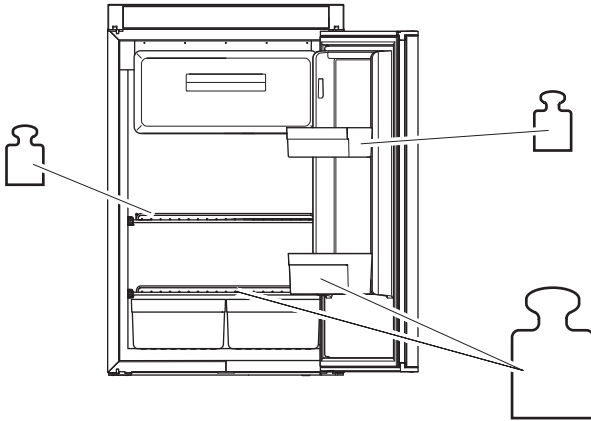
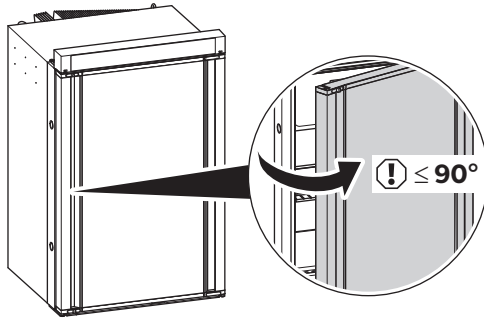

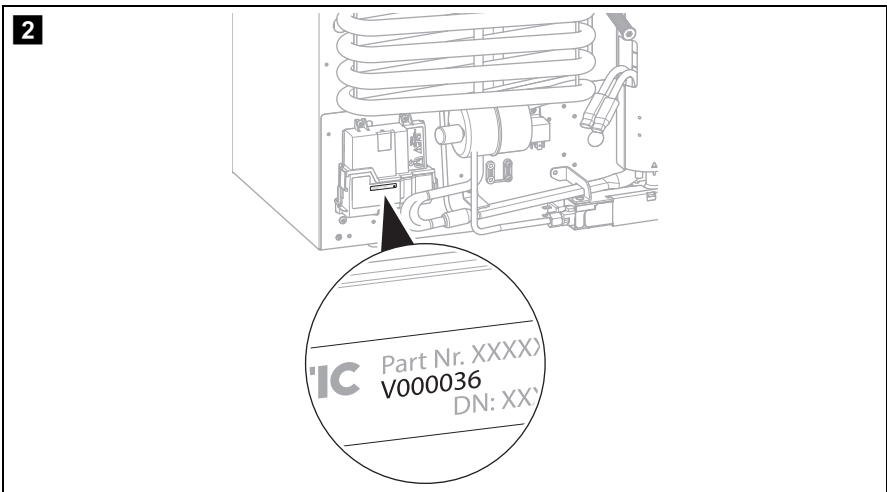
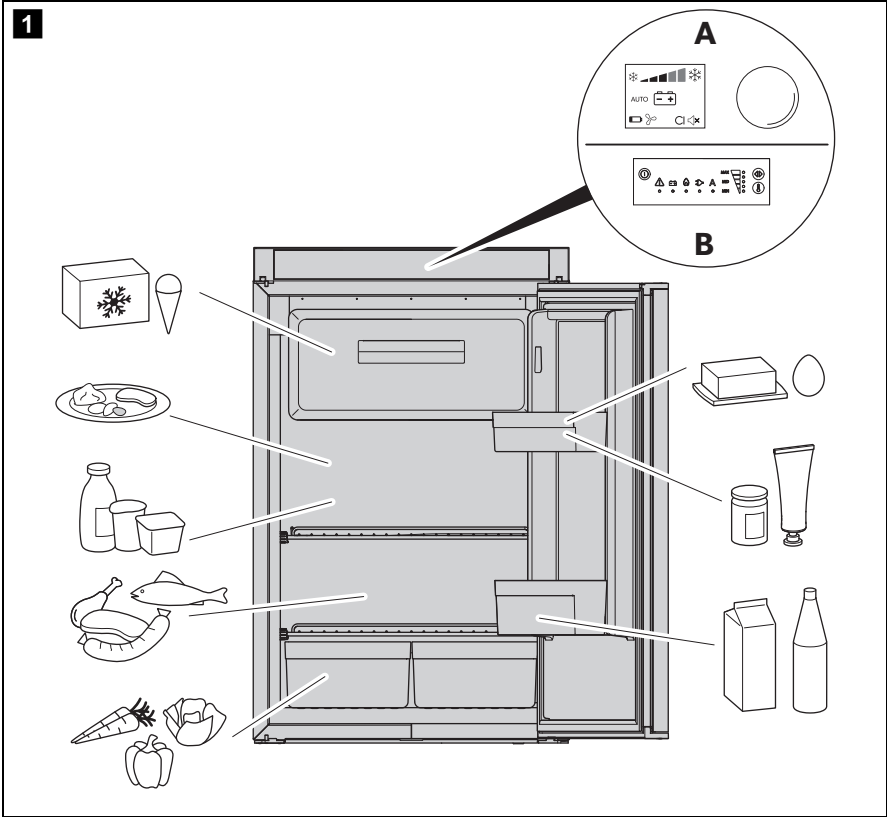

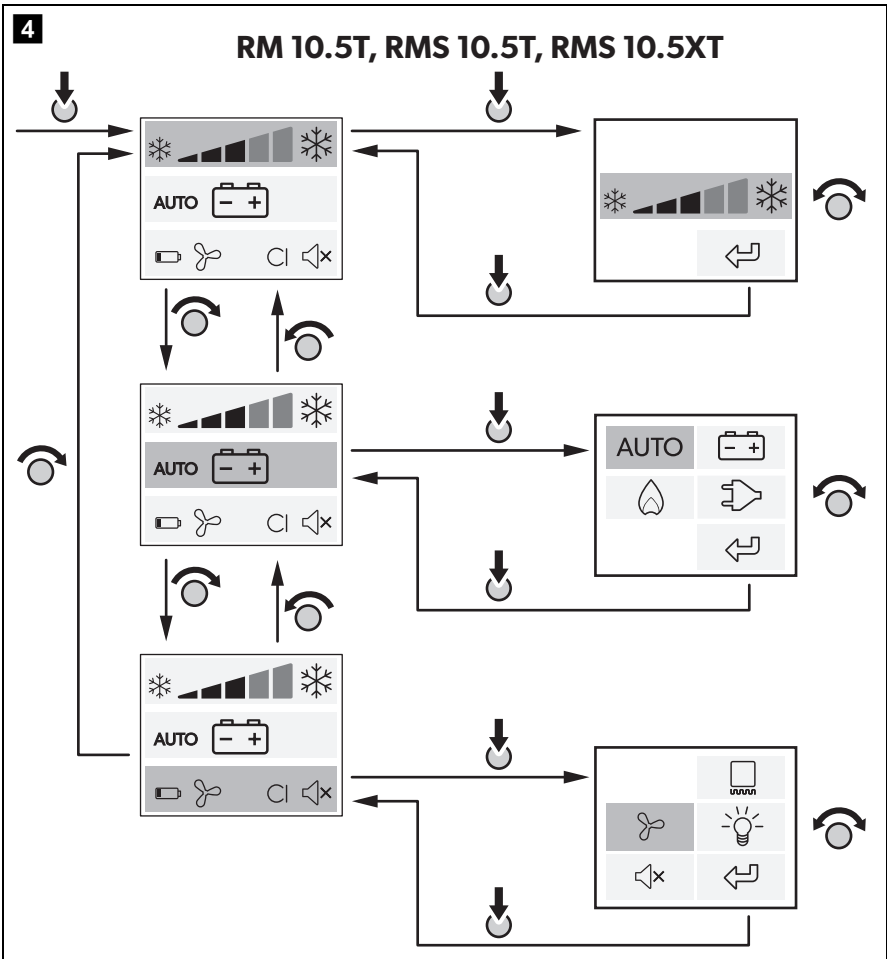
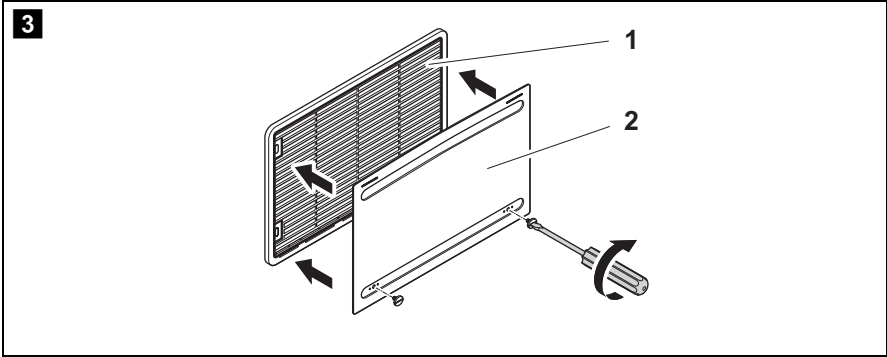

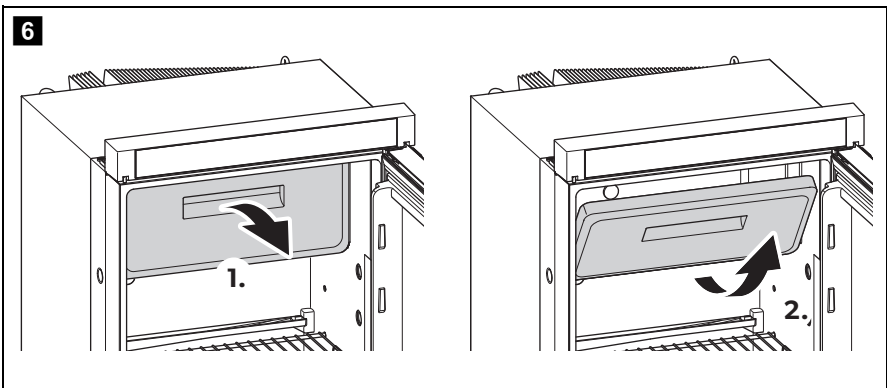
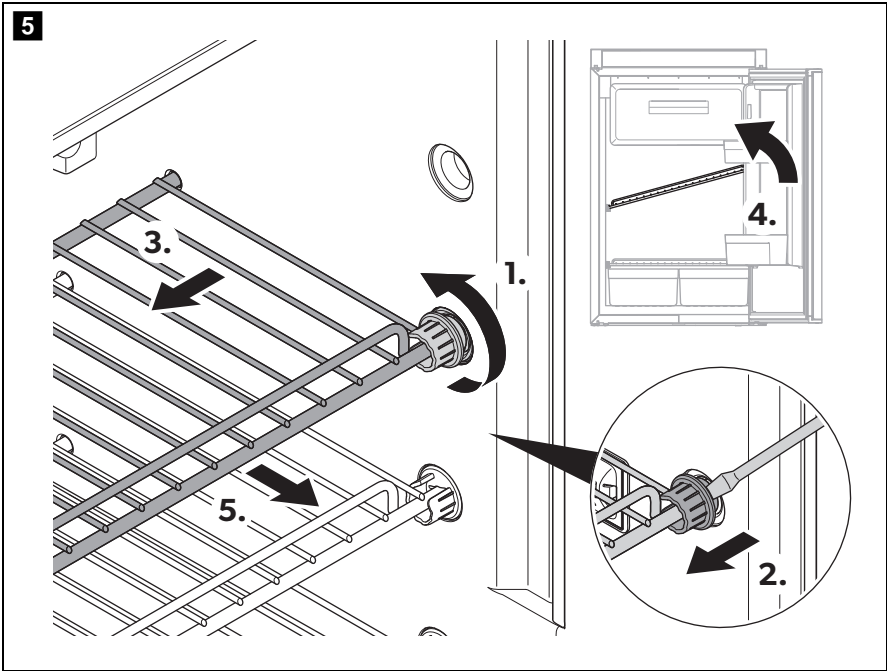

7

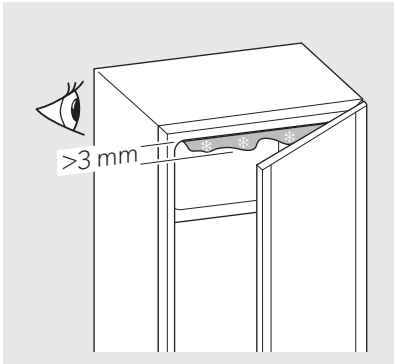

RM 10.5S, RMS 10.5S, RMS 10.5XS



RM 10.5T, RMS 10.5T, RMS 10.5XT

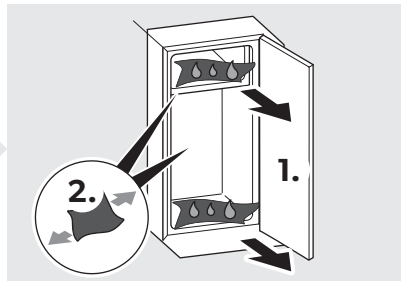
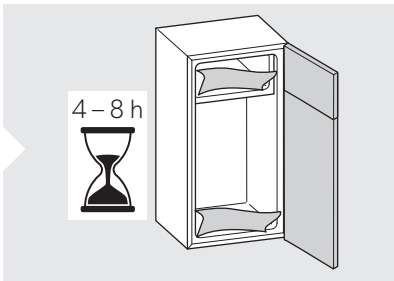
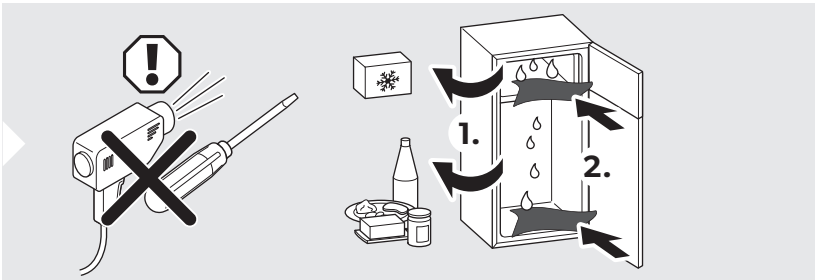

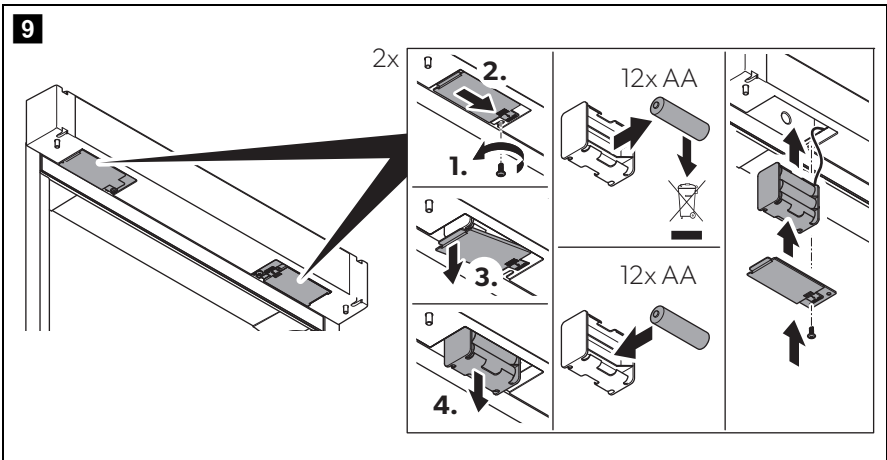
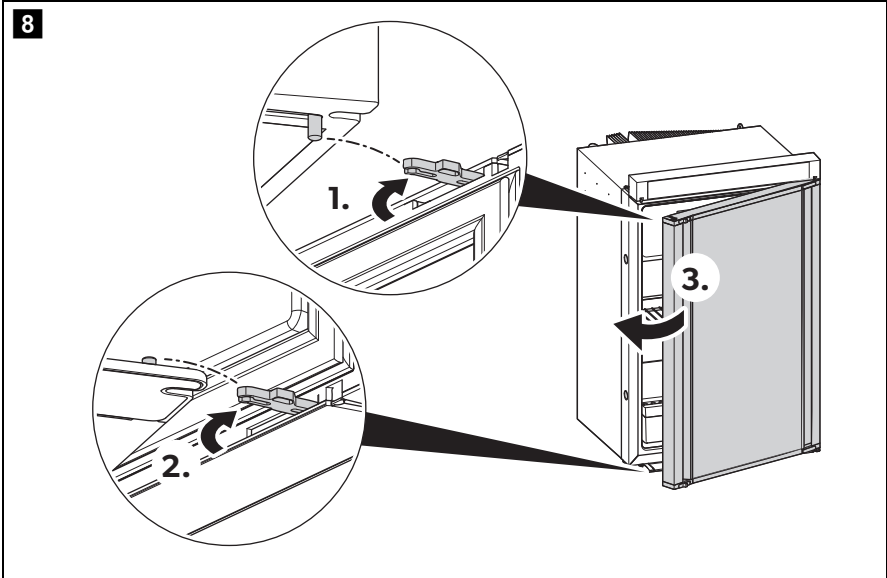

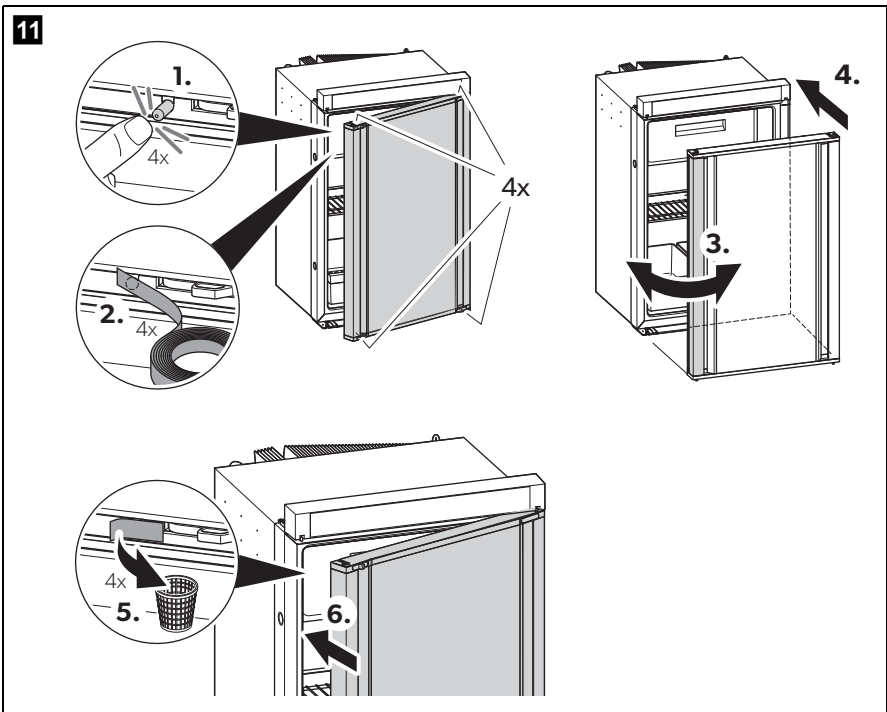
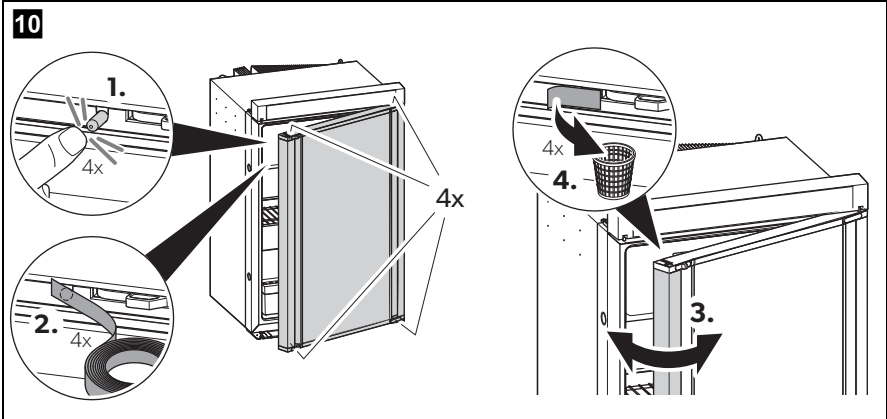

12

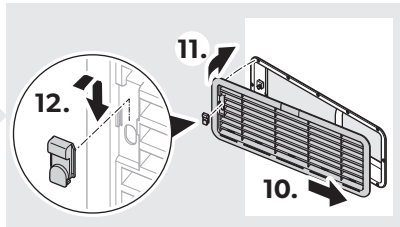
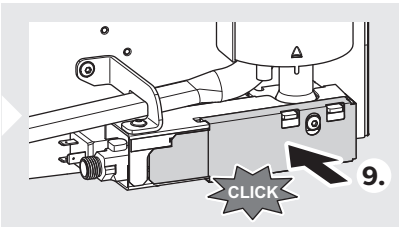
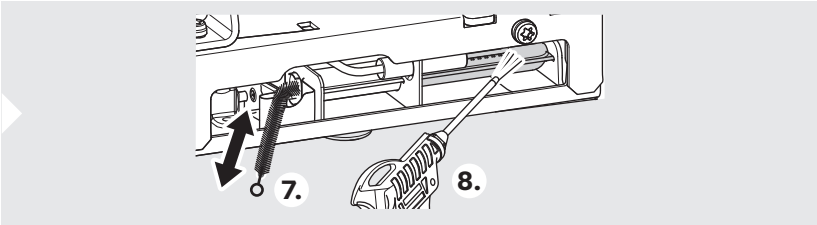
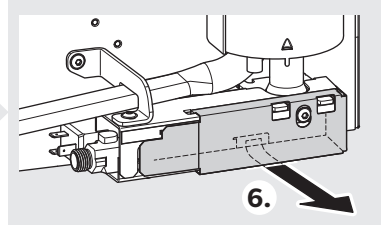
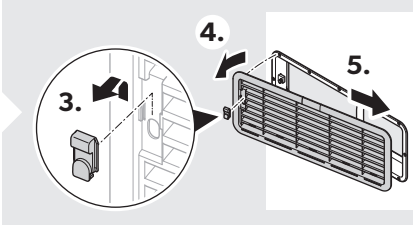
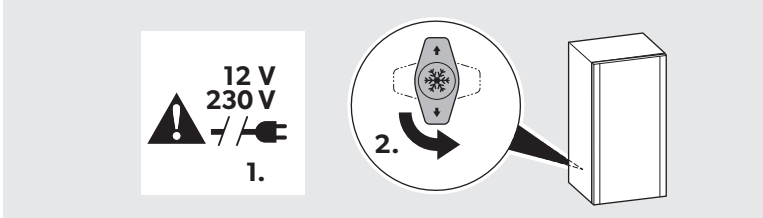

Please read this instruction manual carefully before first use, and store it in a safe place. If you pass on the product to another person, hand over this instruction manual along with it.

Contents

1	Explanation of symbols	11
2	Safety instructions	12
3	Accessories	16
4	Intended use	16
5	Technical description	17
6	Using the refrigerator	19
7	Troubleshooting	27
8	Cleaning and maintenance	32
9	Warranty	33
10	Disposal	33
11	Technical data	34

1 Explanation of symbols



WARNING!

Safety instruction: Indicates a hazardous situation that, if not avoided, could result in death or serious injury.



CAUTION!

Safety instruction: Indicates a hazardous situation that, if not avoided, could result in minor or moderate injury.



NOTICE!

Indicates a situation that, if not avoided, can result in property damage.

**NOTE**

Supplementary information for operating the product.

2 Safety instructions

The manufacturer accepts no liability for damage in the following cases:

- Damage to the product resulting from mechanical influences and incorrect connection voltage
- Alterations to the product without express permission from the manufacturer
- Use for purposes other than those described in the operating manual

2.1 General safety



WARNING! Failure to obey these warnings could result in death or serious injury.

Electrocution hazard

- Installation and removal of the device may only be carried out by qualified personnel.
- Do not operate the device if it is visibly damaged.
- If this device's power cable is damaged, it must be replaced by the manufacturer, customer service or a similarly qualified person in order to prevent safety hazards.
- This device may only be repaired by qualified personnel. Improper repairs can result in considerable danger or damage to the device.

Fire hazard

- The refrigerant in the refrigerant circuit is highly flammable. In the event of any damage to the refrigerant circuit (smell of ammonia):
 - Switch off the device.
 - Avoid naked flames and sparks.
 - Air the room well.

Explosion hazard

- Do not store any explosive substances, such as spray cans with propellants, in the device.

Health hazard

- Never open the absorber unit. It is under high pressure and can cause injury if it is opened.

- This device can be used by children aged from 8 years and above and persons with reduced physical, sensory or mental capabilities or lack of experience and knowledge if they have been given supervision or instruction concerning use of the device in a safe way and understand the hazards involved.
- Children shall not play with the device.
- Cleaning and user maintenance shall not be made by children without supervision.
- Children aged from 3 to 8 years are allowed to load and unload refrigerating devices.



CAUTION! Failure to obey these cautions could result in minor or moderate injury.

Risk of crushing

- Do not put your fingers into the hinge.



NOTICE! Damage hazard

- Keep the condensation drain clean at all times.
- The device lighting may only be replaced by customer service.
- Do not use a high-pressure cleaner near the ventilation grill when cleaning the vehicle.
- Attach the winter covers (accessories) of the ventilation grille when the vehicle is cleaned from the outside or not used for a prolonged period of time.
- Do not open the refrigerant circuit under any circumstances.
- The refrigerator is not suitable for storing substances which are caustic or contain solvents.
- The refrigerator may not be exposed to rain.

2.2 Safe operation



CAUTION! Failure to obey these cautions could result in minor or moderate injury.

Risk of injury

- Close and lock the device door before beginning a journey.
- The cooling aggregate at the back of the device becomes very hot during operation. Protect yourself from coming into contact with hot parts when removing ventilation grills.

**NOTICE! Damage hazard**

- Do not use electrical devices inside the device unless they are recommended by the manufacturer for that purpose.
- Ensure that the ventilation openings are not covered.
- **Danger of overheating!**
Always ensure sufficient ventilation so that the heat generated during operation can dissipate. Make sure that the refrigerator is sufficiently far away from walls and other objects so that the air can circulate.
- Do not fill the inner container with ice or fluid.
- Protect the refrigerator and the cable against heat and moisture.
- Make sure that foodstuffs do not touch the walls of the cooling area.

2.3 Safety when operating with gas

**WARNING! Failure to obey these warnings could result in death or serious injury.****Explosion hazard**

- **Only** operate the device at the pressure shown on the type plate.
Only use pressure controllers with a fixed setting which comply with the national regulations.
- While driving only operate the device with gas if the vehicle manufacturer allows the operation of the gas system while driving (see vehicle's manual).
- Check the national requirements for operating the device with gas during driving.
- Never operate the device with gas:
 - At petrol stations
 - In parking garages
 - On ferries
 - While transporting the caravan or mobile home with a transport vehicle or tow truck
- Never use a naked flame to check the device for leaks.
- In case of gas odor:
 - Close the gas supply cock and the valve on the cylinder.
 - Open all windows and leave the room.
 - Do not press an electric switch.
 - Put out any naked flames.
 - Have the gas system checked by a specialist.

- **Never** store liquid gas cylinders in unventilated areas or below ground level (funnel shaped holes in the ground).
- Keep liquid gas cylinders away from direct sunlight. The temperature may not exceed 50 °C.

**NOTICE! Damage hazard**

- Only use propane or butane gas, **not** natural gas (see rating plate).

**NOTE**

- Ignition problems may occur at altitudes above 1000 m. Switch to a different energy source.

2.4 Safety when operating

**CAUTION! Failure to obey these cautions could result in minor or moderate injury.****Health hazard**

- Make sure that you only put items in the device which may be chilled at the selected temperature.
- Food may only be stored in its original packaging or in suitable containers.
- Opening the door for long periods can cause significant increase of the temperature in the compartments of the device.
- Clean regularly surfaces that can come in contact with food and accessible drainage systems.
- Store raw meat and fish in suitable containers in the device, so that it is not in contact with or can drip onto other food.
- If the device is left empty for long periods:
 - Switch off the device.
 - Defrost the device.
 - Clean and dry the device.
 - Leave the door open to prevent mould developing within the device.

Risk of injury

- The device door or the freezer door can completely detach from the device if used incorrectly. Push the doors closed until you hear a clear click at the top and bottom.
- Do not lean on the open device door.



NOTICE! Damage hazard

- If the door is not locked correctly on the opposite side, push on that side at the top and the bottom until it locks in place.
- Only store heavy objects such as bottles or cans in the device door, in the vegetable compartment or on the bottom shelf.



NOTE

- Ask your vehicle manufacturer if the battery management of your vehicle shuts down the devices to protect the battery.
- Put the device door and the freezer door into the winter position if you are not going to use the device for a longer period of time. This prevents mold from forming.
- For ambient temperatures of +15 °C to +25 °C, select the average temperature setting.

3 Accessories

Description

Winter cover WA 130 for the ventilation grill LS 200

Optional Fan Kit REF-FANKIT

Note: The Fan Kit can only be installed in refrigerators with software version 36 or higher (fig. **2**, page 4).

Optional Battery pack Pack R10-BP for stand-alone gas operation

Optional storage kit

4 Intended use

The device is suitable for:

- Installation in caravans and motor homes
- Cooling, deep-freezing and storing food

The device is **not** suitable for:

- Storing medications
- Storing corrosive substances or substances that contain solvents
- Quick-freezing food

5 Technical description

The refrigerator is an absorber refrigerator and is designed for operation







- on a DC power supply (12 V)
- on an AC power supply
- with liquefied gas (propane or butane)



The refrigerator has an automatic operating mode that selects the most economical type of energy connected. The refrigerator unit operates silently.

5.1 Operating and display elements

RM10.5T, RMS10.5T, RMS10.5XT









The TFT display features the following operating and display elements (fig. **1** A, page 4):

Symbol	Description
	Cooling capacity indicator
	Operation with AC power
	Operation with DC power
	Operation with gas
AUTO	Automatic mode: In automatic mode, the refrigerator automatically selects the most economical operating mode in the following order of priority:
	Battery: Symbol lights up when the battery packs (optional) are fitted and the device is in stand-alone gas mode.
	Fan (optional): Symbol lights up when the fan function is activated.
CI	Symbol lights up when the refrigerator is connected to the CI bus.
	Dim TFT display After 30 seconds, the brightness of the display is reduced to the set level.

Symbol	Description
	Beep off: <ul style="list-style-type: none"> • Error messages and warnings are not signaled acoustically. • Door left open for an extended period is signaled acoustically.
	Beep on: Error messages, warning messages and door left open for an extended period are signaled acoustically.
	Confirm selection and return to the main menu

RM10.5S, RMS10.5S, RMS10.5XS

The LED display features the following operating and display elements (fig. **1** B, page 4):

Symbol	Description
	ON/OFF button
	Fault indicator
	Operation with DC power
	Operation with gas
	Operation with AC power
A	Automatic mode
	Temperature indicator
	Energy selection button
	Temperature selection button

6 Using the refrigerator



NOTE

- Before starting your new refrigerator for the first time, clean it inside and outside with a damp cloth for hygienic reasons.
- When using the refrigerator for the first time, there may be a mild odor which will disappear after a few hours. Air out the living space well.
- Park the vehicle so that it is level, especially when starting up and filling the refrigerator before setting off on a journey.
- The cooling capacity can be affected by:
 - the ambient temperature (e.g. when the vehicle is exposed to direct sunlight)
 - the amount of food to be refrigerated
 - how often you open the door

6.1 Tips for optimal refrigerator operation

- Do not store goods in the refrigerator for the first 12 hours after start-up.
- Protect the interior of the vehicle from warming up excessively (e.g. sunshades in the windows, air conditioner).
- Protect the refrigerator from direct sunlight (e.g. sunshades in the windows).

6.2 Operation at low outdoor temperatures



NOTICE!

In AC power mode and DC power mode, install **both** winter covers. In gas mode or automatic mode, install the **lower** winter cover only. This prevents heat from building up and ensures the fumes from the refrigerator can dissipate properly.



NOTE

Cold air can impact the performance of the cooling unit. Install the winter covers if you determine a loss of cooling capacity at low ambient temperatures.

- Install the winter covers (accessory) as shown in fig. **3**, page 5.

6.3 Switching on the refrigerator

- Press for 2 seconds
 - **RM 10.5T, RMS 10.5T, RMS 10.5XT**: the control knob
 - **RM 10.5S, RMS 10.5S, RMS 10.5XS**: the  button
- ✓ The refrigerator starts with the most recent settings.

6.4 Switching off the refrigerator

- Press for 4 seconds
 - **RM 10.5T, RMS 10.5T, RMS 10.5XT**: the control knob
 - **RM 10.5S, RMS 10.5S, RMS 10.5XS**: the  button
- ✓ A beep sounds and the refrigerator switches off.

6.5 Operating the refrigerator (RM 10.5T, RMS 10.5T, RMS 10.5XT)

Menu navigation: fig. 4, page 5

- Press the control knob to activate the TFT display.

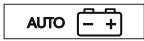
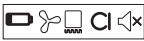

The main menu is divided into three lines:

Main menu	Detail menu
	Cooling capacity menu
	Operating mode menu
	Settings menu

- Turn the control knob to select the desired detail menu.
- Press the control knob to open the selected detail menu.
- Turn the control knob to navigate through the detail menu.
- ✓ Selected settings are displayed in blue.
- Press the control knob to choose the selected setting.
- Confirm the selection using .

6.6 Operating the refrigerator (RM 10.5S, RMS 10.5S, RMS 10.5XS)

Controls

- ▶ Repeatedly press , until the LED indicates the desired operating mode.
- ▶ Repeatedly press , until the desired temperature level is set.

6.7 Tank stop mode





WARNING!

Turn off the refrigerator or select a different operating mode if refueling takes longer than 15 minutes.

If the vehicle's ignition is switched off, the refrigerator will switch to tank stop mode for safety reasons. This blocks gas operation for 15 minutes. The refrigerator then automatically switches back to the standard automatic mode.

In tank stop mode

- **RM 10.5T, RMS 10.5T, RMS 10.5XT:** the symbol  is displayed
- **RM 10.5S, RMS 10.5S, RMS 10.5XS:** the  LED flashes

6.8 Stand-alone gas mode (accessory)



WARNING!

In stand-alone gas mode, the refrigerator must be switched off manually during refueling.



NOTE

- When no AC or DC power is connected, there is a load on the batteries even when the refrigerator is off.
- Remove the batteries when the refrigerator is not in use (risk of leakage).



For stand-alone gas mode, the optional battery packs must be installed. This makes connecting to AC or DC power unnecessary.

When using 12 batteries (type AA), the refrigerator can be operated in stand-alone gas mode for 2 to 3 days.



Please note the following special features when using stand-alone gas mode:

- The light inside the refrigerator remains switched off.
- The display turns off 2 seconds after the last activity.
- The display briefly switches on every 15 seconds. This indicates that the refrigerator is switched on.
- If there are error messages, the display stays switched on.

Stand-alone gas mode is indicated

- **RM10.5T, RMS10.5T, RMS10.5XT**: by the symbols  and 
- **RM10.5S, RMS10.5S, RMS10.5XS**: by the flashing of  LED every 15 seconds

The batteries in the battery packs must be replaced

- **RM10.5T, RMS10.5T, RMS10.5XT**: when the error "E 14" is displayed
- **RM10.5S, RMS10.5S, RMS10.5XS**: when the error  /  is displayed

6.9 Setting the cooling capacity



NOTE

For ambient temperatures of +15 °C to +25 °C, select the average cooling capacity.

- Set the cooling capacity:
 - **RM10.5T, RMS10.5T, RMS10.5XT**: Select the desired temperature level in the cooling capacity menu.
 - **RM10.5S, RMS10.5S, RMS10.5XS**: Repeatedly press  until the desired temperature level is selected.

6.10 Fan operation (optional)

For fan operation the optional fan must be installed.

When switching on the device, the fan is switched on for a short time (function test). During the device's operation the fan only switches on:

- When the ambient temperature is above 32 °C.
- When the set cooling temperature is not reached within 2 hours.
- **RM10.5T, RMS10.5T, RMS10.5XT**: When the fan function is activated.

**NOTE**

RM10.5T, RMS10.5T, RMS10.5XT: In delivery state, the fan function is activated.

RM10.5S, RMS10.5S, RMS10.5XS: The fan function is always activated and can **not** be deactivated.

RM10.5T, RMS10.5T, RMS10.5XT

The fan operation is indicated by the symbol .

6.11 Using the refrigerator door

**CAUTION! – Risk of injury**

- The refrigerator door or freezer compartment door can completely detach from the device if used incorrectly.
- Do not lean on the open refrigerator door.

**NOTE**

If the door is not secured correctly on the opposite side, carefully push on the top and bottom of the door on that side until it is secured in place.

Closing and securing the refrigerator door

- Press the door shut until you clearly hear it click at the top and bottom.
- ✓ The door is now closed and secured.

6.12 Notes on storing food



CAUTION! – Health hazard!

- Please check whether the cooling capacity of the refrigerator is suitable for the food you wish to cool.
- Opening the door for long periods can cause significant increase of the temperature in the compartments of the refrigerator.
- Store raw meat and fish in suitable containers in the refrigerator, so that raw meat and fish is not in contact with or drip onto other food.
- Food may only be stored in its original packaging or in suitable containers.
- The freezer compartment is suitable for making ice cubes and for keeping frozen food. It is not suitable for freezing previously unfrozen food.
- If the refrigerator is exposed to a room temperature of below +10 °C for an extended period of time, a uniform temperature cannot be guaranteed in the freezer compartment. This can lead to an increase of the freezer compartment temperature and the goods stored in it may defrost.



NOTICE!

- The maximum weight per door shelf is 6 kg. The maximum weight for the entire door is 7.5 kg.
- Store heavy objects such as bottles or cans in the refrigerator door, in the lower storage compartment or on the bottom shelf only.
- Do not keep carbonated drinks in the freezer compartment.

► Store food as shown (fig. **1**, page 4).

6.13 Positioning the shelves



WARNING! Children beware!

All shelves are fixed in place to prevent children from climbing into the refrigerator.

- Only remove the shelves for cleaning purposes.
- Refit the shelves and secure them in place.

- Remove the shelf as shown (fig. **5**, page 6).
- Refit the shelf in the reverse order.

6.14 Removing the freezer compartment

You can take out the freezer compartment to make more space in the refrigerator compartment.



NOTE

- Keep the freezer compartment door and the base in a safe place to prevent any damage.
- When installing, replace the parts in the reverse order.

- Proceed as shown (fig. **6**, page 6).

6.15 Defrosting the refrigerator



NOTICE!

Do not use mechanical tools or a hair dryer to remove ice or to loosen frozen items.



NOTE

Over time, frost builds up on the cooling fins inside the refrigerator. If this layer of frost is about 3 mm thick, you should defrost the refrigerator.

- Proceed as shown (fig. **7**, page 7).

6.16 Positioning the refrigerator door in the winter position



CAUTION!

The winter position may **not** be used while driving.

Place the refrigerator door and the freezer compartment door into the winter position if you are not going to use the refrigerator for an extended period of time. This prevents mold from forming.

- Defrost the refrigerator (chapter “Defrosting the refrigerator” on page 25).
- Unscrew the hook near the securing mechanism all the way at the top and bottom of one side of the door (fig. **8**, page 8).
- Press against the refrigerator door.
- ✓ The protruding pin snaps into the hook.

Open the door in winter mode as follows:

- Pull the door toward you.
- Push the protruding hooks at the top and bottom of the door back in.

6.17 Optional battery packs

If the vehicle's own 12 V DC battery power supply is unavailable or if the power supply is cut off while the appliance is in operation, the electronic control unit automatically switches over to the internal battery power (if batteries are inserted).

The compartments for the battery packs (**accessories**) are located on the right and left under the operating element. A total of 12 AA batteries are needed.

- Proceed as shown in fig. **9**, page 8 to insert the batteries.

7 Troubleshooting



NOTE

To safely operate 12 V consumer units in the caravan while driving, it must be ensured that the towing vehicle provides sufficient voltage. On some vehicles, the battery management system may automatically switch off the consumer units to protect the battery. Ask your vehicle manufacturer for more information.

Fault	Possible cause	Suggested remedy
In AC power mode: The refrigerator does not work.	The fuse in the AC power supply is defective.	Replace the fuse.
	The vehicle is not connected to the AC power supply.	Connect the vehicle to the AC power supply.
	The AC heating element is defective.	Contact an authorized customer service point.
In DC power mode: The refrigerator does not work.	The fuse in the DC cable is defective.	The fuse on the relay must be replaced. Contact an authorized customer service point.
	The vehicle fuse has blown.	Replace the vehicle fuse. (Please refer to the operating manual of your vehicle.)
	The vehicle battery is discharged.	Test the battery and charge it.
	The ignition is not switched on.	Switch on the ignition.
	The DC heating element is defective.	Contact an authorized customer service point.
In gas mode: The refrigerator does not work.	The gas cylinder is empty.	Replace the gas cylinder.
	The gas valve is closed.	Turn the valve to open.
	Air is in the gas line.	Switch the refrigerator off and on again. Repeat the procedure three or four times if necessary. If installed, switch on the stove and repeat the process on the refrigerator if necessary .
In automatic mode: The refrigerator is being operated with gas although it is connected to the AC power supply.	The grid voltage is too low.	The refrigerator automatically switches back to AC power supply as soon as the grid voltage is sufficient again.

Fault	Possible cause	Suggested remedy
The refrigerator is not cooling adequately.	The ventilation around the cooling unit is not sufficient.	Check that the ventilation grille is not obstructed.
	The evaporator is iced up.	Check whether the refrigerator door closes properly. Make sure that the refrigerator seal fits correctly and is not damaged. Defrost the refrigerator.
	The temperature is set too high.	Set a lower temperature.
	The ambient temperature is too high.	Remove the ventilation grille for a while so that warm air can escape quicker.
	Too much food was placed in the refrigerator at the same time.	Remove some of the food.
	Too much warm food was placed in the refrigerator at the same time.	Remove the warm food and leave it to cool down before putting it in again.
	The refrigerator has not been operating for very long.	Check the temperature again after four or five hours.

7.1 Fault messages and signal tones

All faults are indicated by a warning symbol, a fault ID and a beep. The beeping lasts for 2 minutes and is repeated every 30 minutes until the error has been rectified.







If multiple faults occur, the display shows the most recent fault. The underlying faults are displayed after the last fault has been confirmed.

RM10.5T, RMS10.5T, RMS10.5XT: Faults are indicated by a fault code with a warning symbol (⚠) in the middle of the TFT display.

RM10.5S, RMS10.5S, RMS10.5XS: In the event of a fault, the LED warning symbol (⚠) in the display lights up continuously and the LEDs flash according to the fault.

WARNING type fault messages















All faults of the WARNING type are reset automatically once the fault has been rectified.







RM10.5T, RMS10.5T, RMS10.5XT	RM10.5S, RMS10.5S, RMS10.5XS	Fault	Solution
W01		Defective temperature sensor in the refrigerator compartment	Contact an authorized customer service point.
W05		AC power not connected or AC voltage <190 V	Connect the refrigerator to AC power or select a different energy type, e.g. gas or DC power.
W06		DC power not connected	Connect the refrigerator to DC power or select a different energy type, e.g. gas or AC power.
W11		DC overvoltage (>16 V).	Reduce the DC supply voltage.
		Tank stop mode: Gas operation is blocked for 15 minutes.	Wait 15 minutes or switch to another operating mode.
 W10 + beep	Beep	The door has been open for more than 2 minutes.	Close the door.

ERROR type fault messages

All faults of the ERROR type must be reset manually:

- ▶ **RM10.5T, RMS10.5T, RMS10.5XT:** Press the control knob for 2 seconds.
- ▶ **RM10.5S, RMS10.5S, RMS10.5XS:** Press  for 2 seconds.
- ✓ A beep sounds.
- ✓ The error has been reset.

RM10.5T, RMS10.5T, RMS10.5XT	RM10.5S, RMS10.5S, RMS10.5XS	Fault	Solution
E03		No connection between power module and display	Contact an authorized customer service point.
E07	 	No cooling capacity in gas mode	Check if the device is at an angle and adjust it so it is level, if necessary. Reset the error. Contact customer service if this error occurs again.
E08	 	No cooling capacity in AC power mode	Check if the device is at an angle and adjust it so it is level, if necessary. Reset the error. Contact customer service if this error occurs again.
E09	 	No cooling capacity in DC power mode	Check if the device is at an angle and adjust it so it is level, if necessary. Reset the error. Contact customer service if this error occurs again.
E12	 	Gas valve test error	Gas operation is not possible. Reset the error. Contact customer service if this error occurs again.
E13	 	Internal communication error	Gas operation not possible. Reset the error. Contact customer service if this error occurs again.
E14	 	In stand-alone gas mode: The battery charge of the battery packs is too low	Insert new batteries and then reset the error.
E50		Gas lock after 3 ignition attempts	Ignition not possible. The gas cylinder is empty. Replace the gas cylinder. Reset the error.

RM10.5T, RMS10.5T, RMS10.5XT	RM10.5S, RMS10.5S, RMS10.5XS	Fault	Solution
E51	 	Gas lock, internal error in the power module	Reset the error. Contact customer service if this error occurs again.
E52	 	Ground contact, gas valve	Reset the error. Contact customer service if this error occurs again.
E53	 	Ground contact, ignition electrode	Reset the error. Contact customer service if this error occurs again.

Refrigerator door does not close



NOTE

If the door no longer closes, then the door handle is blocked on the opened side.

- Remove the door handle blockage as shown (fig. **10**, page 9).

Refrigerator door has completely detached from the device



CAUTION! Risk of injury

The door can completely detach from the device if the locking pins have been tampered with or are twisted.

- Insert the door as shown (fig. **11**, page 9).

8 Cleaning and maintenance



WARNING!

Always disconnect the refrigerator from the energy supply before cleaning and servicing it.



NOTICE!

When cleaning, never use sharp cleaning agents or hard or pointed tools to remove layers of ice or to loosen objects which have frozen in place.

- Clean the refrigerator regularly and when it gets dirty using a damp cloth.
- Make sure that no water drips into the seals. This can damage the electronics.
- Wipe the refrigerator dry with a cloth after cleaning.
- Check the condensate drain regularly.
Clean the condensate drain when necessary. If it is blocked, the condensate collects on the bottom of the refrigerator.
- Make sure that the ventilation grilles in the outer wall of the mobile home or caravan and the refrigerator roof ventilator are free from dust and pollutants. This ensures that the heat generated during operation can dissipate, the refrigerator is not damaged and the cooling capacity is not reduced.

8.1 Cleaning the gas burner



WARNING!

- Allow the burner to cool down before cleaning it.
- Do not modify the gas equipment.



NOTE

- Dirt in the gas burner is indicated by poor ignition or deflagrations.
- The manufacturer also recommends cleaning the burner after it has not been used for an extended period, and at least once a year.
- When using liquefied petroleum gas, the cleaning interval is reduced to half yearly or quarterly, depending on the level of dirt.

- Proceed as shown (fig. **12**, page 10).

8.2 Maintenance

**WARNING!**

Work on gas and electrical installations may only be performed by qualified technicians.

- Have the gas system and connected flues inspected before starting up the device for the first time, and by an authorized professional every two years to ensure they comply with the national safety requirements.
- Keep a record of any maintenance performed.

9 Warranty

The statutory warranty period applies. If the product is defective, please contact the manufacturer's branch in your country (see dometic.com/dealer) or your retailer.

For repair and warranty processing, please include the following documents when you send in the device:

- A copy of the receipt with purchasing date
- A reason for the claim or description of the fault

10 Disposal

**NOTE**

This device contains flammable insulation blowing gas.
Only have the device removed and disposed of by a specialist.

**Protect the environment!**

Do not dispose of any batteries with general household waste.
Return defective or used batteries to your retailer or dispose of them at collection points.

11 Technical data

	RM10.5(S)(T)	RMS10.5(S)(T)	RMS10.5X(S)(T)
Connection voltage:	230 V~ / 50 Hz 12 V==		
Capacity			
Gross capacity:	88 l	78 l	92 l
Refrigerator compartment:	78.7 l	69.1 l	80.3 l
Freezer compartment:	9.2 l	9.2 l	12.1 l
Total net capacity:	86 l	76 l	90 l
Excluding freezer compartment			
Gross capacity:	93 l	83 l	98 l
Net capacity:	91 l	81 l	96 l
Power input:	135 W (230 V~) 130 W (12 V==)		
Energy consumption:	2.8 kWh/24 h (230 V~)	2.5 kWh/24 h (230 V~)	3.2 kWh/24 h (230 V~)
Gas consumption:	270 g/24 h		
Climate class:	SN		
Dimensions H x W x D:	821 x 523 x 548 mm		821 x 523 x 603 mm
Weight:	28 kg	27.4 kg	29 kg
Inspection/certification:			

For the current EU Declaration of Conformity for your device, please refer to the respective product page on dometic.com or contact the manufacturer directly (see back page).

Detailed information

 dometic.com

Bitte lesen Sie diese Anleitung vor der Inbetriebnahme sorgfältig durch und bewahren Sie sie auf. Geben Sie sie im Falle einer Weitergabe des Produktes an den Nutzer weiter.

Inhalt

1	Erläuterung der Symbole	35
2	Sicherheitshinweise	36
3	Zubehör	41
4	Bestimmungsgemäßer Gebrauch	41
5	Technische Beschreibung	41
6	Kühlgerät benutzen.	44
7	Störungsbeseitigung	52
8	Reinigung und Pflege	57
9	Garantie	58
10	Entsorgung	58
11	Technische Daten	59

1 Erläuterung der Symbole



WARNUNG!

Sicherheitshinweis auf eine Gefahrensituation, die zum Tod oder zu schwerer Verletzung führen kann, wenn sie nicht vermieden wird.



VORSICHT!

Sicherheitshinweis auf eine Gefahrensituation, die zu einer leichten oder mittelschweren Verletzung führen kann, wenn sie nicht vermieden wird.



ACHTUNG!

Hinweis auf eine Situation, die zu Sachschäden führen kann, wenn sie nicht vermieden wird.

**HINWEIS**

Ergänzende Informationen zur Bedienung des Produktes.

2 Sicherheitshinweise

Der Hersteller übernimmt in folgenden Fällen keine Haftung für Schäden:

- Beschädigungen am Produkt durch mechanische Einflüsse und falsche Anschlussspannung
- Veränderungen am Produkt ohne ausdrückliche Genehmigung vom Hersteller
- Verwendung für andere als die in der Anleitung beschriebenen Zwecke

2.1 Allgemeine Sicherheit



WARNUNG! Nichtbeachtung dieser Sicherheitshinweise kann zum Tod oder zu schweren Verletzungen führen.

Lebensgefahr durch Stromschlag

- Einbau und Ausbau des Geräts dürfen nur von Fachkräften durchgeführt werden.
- Wenn das Gerät sichtbare Beschädigungen aufweist, dürfen Sie es nicht in Betrieb nehmen.
- Wenn das Anschlusskabel dieses Gerätes beschädigt wird, muss es durch den Hersteller, seinen Kundendienst oder eine ähnlich qualifizierte Person ersetzt werden, um Gefährdungen zu vermeiden.
- Reparaturen und Wartungen an diesem Gerät dürfen nur von Fachkräften durchgeführt werden. Durch unsachgemäße Reparaturen können erhebliche Gefahren oder Schäden am Gerät entstehen.

Brandgefahr

- Das Kältemittel im Kühlkreislauf ist leicht entflammbar. Bei einer Beschädigung des Kühlkreislaufs (Ammoniakgeruch):
 - Schalten Sie das Gerät aus.
 - Vermeiden Sie offenes Feuer und Zündfunken.
 - Lüften Sie den Raum gut.

Explosionsgefahr

- Lagern Sie keine explosionsfähigen Stoffe wie z. B. Sprühdosen mit brennbarem Treibgas im Gerät.

Gesundheitsgefahr

- Öffnen Sie niemals das Absorberaggregat. Es steht unter hohem Druck und kann Verletzungen verursachen, wenn es geöffnet wird.
- Dieses Gerät kann von Kindern ab 8 Jahren und Personen mit eingeschränkten physischen, sensorischen oder geistigen Fähigkeiten oder einem Mangel an Erfahrung und Wissen verwendet werden, wenn sie beaufsichtigt werden oder eine Anleitung zur sicheren Benutzung des Geräts erhalten haben und sie die daraus resultierenden Gefahren verstehen.
- Kinder dürfen nicht mit dem Gerät spielen.
- Reinigung und Benutzer-Wartung dürfen nicht von Kindern ohne Beaufsichtigung durchgeführt werden.
- Kinder im Alter von 3 bis 8 Jahren dürfen Kühlgeräte be- und entladen.



VORSICHT! Nichtbeachtung dieser Sicherheitshinweise kann zu leichten oder mittelschweren Verletzungen führen.

Quetschgefahr

- Fassen Sie nicht in das Scharnier.

**ACHTUNG! Beschädigungsgefahr**

- Halten Sie die Kondenswasseröffnung stets sauber.
- Die Beleuchtung des Geräts darf nur vom Kundendienst gewechselt werden.
- Benutzen Sie bei der Fahrzeugreinigung im Bereich der Lüftungsgitter keinen Hochdruckreiniger.
- Montieren Sie die Winterabdeckungen (Zubehör) der Lüftungsgitter, wenn das Fahrzeug von außen gereinigt oder für längere Zeit außer Betrieb genommen wird.
- Öffnen Sie auf keinen Fall den Kühlkreislauf.
- Der Kühlschrank ist nicht geeignet für die Lagerung ätzender oder lösungsmittelhaltiger Stoffe.
- Der Kühlschrank darf keinem Regen ausgesetzt werden.

2.2 Sicherheit beim Betrieb

VORSICHT! Nichtbeachtung dieser Sicherheitshinweise kann zu leichten oder mittelschweren Verletzungen führen.

Verletzungsgefahr

- Schließen und verriegeln Sie die Gerätetür vor Fahrtbeginn.

- Das Aggregat an der Rückseite des Geräts wird im Betrieb sehr heiß. Schützen Sie sich vor dem Kontakt mit hitzeführenden Teilen bei entnommenen Lüftungsgittern.



ACHTUNG! Beschädigungsgefahr

- Benutzen Sie keine Elektrogeräte innerhalb des Gerätes, außer wenn diese Elektrogeräte vom Hersteller dafür empfohlen werden.
- Achten Sie darauf, dass die Lüftungsgitter nicht abgedeckt werden.
- **Überhitzungsgefahr!**
Achten Sie stets darauf, dass beim Betrieb entstehende Wärme ausreichend abgeführt werden kann. Sorgen Sie dafür, dass der Kühlschrank in ausreichendem Abstand zu Wänden oder Gegenständen steht, sodass die Luft zirkulieren kann.
- Füllen Sie keine Flüssigkeiten oder Eis in den Innenbehälter.
- Schützen Sie den Kühlschrank und die Kabel vor Hitze und Nässe.
- Achten Sie darauf, dass die Speisen keine Wand des Kühlraums berühren.

2.3 Sicherheit beim Betrieb mit Gas



WARNUNG! Nichtbeachtung dieser Sicherheitshinweise kann zum Tod oder zu schweren Verletzungen führen.

Explosionsgefahr

- Das Gerät darf **ausschließlich** mit dem auf dem Typenschild angegebenen Druck betrieben werden. Verwenden Sie nur festeingestellte Druckregler, die den nationalen Vorschriften entsprechen.
- Betreiben Sie das Gerät während der Fahrt nur dann mit Gas, wenn der Fahrzeughersteller den Betrieb der Gasanlage während der Fahrt erlaubt (siehe Fahrzeuganleitung).
- Kontrollieren Sie die nationalen Vorschriften über den Betrieb des Geräts mit Gas während der Fahrt.
- Betreiben Sie das Gerät nie mit Gas
 - an Tankstellen
 - in Parkhäusern
 - auf Fähren
 - während des Transports des Wohnwagens oder Wohnmobils mit einem Transport- oder Abschleppfahrzeug
- Prüfen Sie das Gerät niemals mit einer offenen Flamme auf Undichtigkeit.

- Bei Gasgeruch:
 - Schließen Sie den Absperrhahn der Gasversorgung und das Flaschenventil.
 - Öffnen Sie alle Fenster und verlassen Sie den Raum.
 - Betätigen Sie keine elektrischen Schalter.
 - Löschen Sie offene Flammen.
 - Lassen Sie die Gasanlage von einem Fachbetrieb prüfen.
- Bewahren Sie Flüssiggasflaschen **niemals** an unbelüfteten Plätzen oder unterhalb Bodenniveau (trichterförmige Erdmulden) auf.
- Schützen Sie Flüssiggasflaschen vor direkter Sonneneinstrahlung. Die Temperatur darf 50 °C nicht überschreiten.



ACHTUNG! Beschädigungsgefahr

- Verwenden Sie nur Flüssiggas, **kein** Erdgas (siehe Typenschild).



HINWEIS

- In Höhen über 1000 m können Zündungsprobleme auftreten. Wenn möglich, wechseln Sie auf eine andere Energieart.

2.4 Sicherheit beim Bedienen



VORSICHT! Nichtbeachtung dieser Sicherheitshinweise kann zu leichten oder mittelschweren Verletzungen führen.

Gesundheitsgefahr

- Prüfen Sie, ob die Kühlleistung des Geräts den Anforderungen der Lebensmittel entspricht, die Sie kühlen wollen.
- Lebensmittel dürfen nur in Originalverpackungen oder geeigneten Behältern eingelagert werden.
- Das Öffnen der Tür über einen längeren Zeitraum kann einen erheblichen Temperaturanstieg in den Fächern des Gerätes verursachen.
- Reinigen Sie regelmäßig Oberflächen, die mit Lebensmitteln und zugänglichen Entwässerungssystemen in Berührung kommen können.
- Lagern Sie rohes Fleisch und Fisch in geeigneten Behältern im Gerät, damit sie nicht mit anderen Lebensmitteln in Berührung kommen oder auf diese abtropfen.

- Wenn das Gerät für längere Zeit leer steht:
 - Schalten Sie das Gerät aus.
 - Tauen Sie das Gerät ab.
 - Reinigen und trocknen Sie das Gerät.
 - Lassen Sie die Tür offen, um Schimmelbildung im Gerät zu verhindern.

Verletzungsgefahr

- Die Gerätetür oder die Frosterfachtür können sich bei unsachgemäßem Gebrauch komplett vom Gerät lösen. Drücken Sie die Türen zu, bis Sie oben und unten ein deutliches Klicken hören.
- Stützen Sie sich nicht auf die geöffnete Gerätetür.



ACHTUNG! Beschädigungsgefahr

- Ist die Tür auf der gegenüberliegenden Seite nicht korrekt verriegelt, drücken Sie vorsichtig auf der Seite oben und unten, bis sie verriegelt.
- Verstauen Sie schwere Gegenstände wie z. B. Flaschen oder Dosen ausschließlich in der Gerätetür, in der unteren Aufbewahrungsschale oder auf dem unteren Tragrost.



HINWEIS

- Informieren Sie sich bei Ihrem Fahrzeughersteller, ob das Batteriemangement Ihres Fahrzeugs zum Schutz der Batterie Verbraucher abschaltet.
- Bringen Sie die Gerätetür und die Frosterfachtür in Winterstellung, wenn Sie das Gerät längere Zeit nicht nutzen. Schimmelbildung wird so vermieden.
- Wählen Sie bei Umgebungstemperaturen von +15 °C bis +25 °C die mittlere Temperatureinstellung.

3 Zubehör

Bezeichnung

Winterabdeckung WA 130 für das Lüftungsgitter LS 200

Optionaler Lüftersatz REF-FANKIT

Hinweis: Der Lüftersatz kann nur in Kühlschränken mit Software-Version 36 oder höher eingebaut werden (Abb. **2**, Seite 4).

Optionaler Batteriesatz Pack R10-BP für den autarken Gasbetrieb

Optionales Aufbewahrungsset

4 Bestimmungsgemäßer Gebrauch

Das Kühlgerät ist für folgende Verwendungszwecke geeignet:

- Einbau in Wohnwagen und Wohnmobile
- Kühlung, Tiefkühlung und Lagerung von Lebensmitteln

Das Kühlgerät ist **nicht** für folgende Verwendungszwecke geeignet:

- Lagerung von Medikamenten
- Lagerung von ätzenden oder lösungsmittelhaltigen Substanzen
- Schnellgefrieren von Lebensmitteln

5 Technische Beschreibung

Der Kühlschrank ist ein Absorberkühlschrank und ist für den Betrieb











- an einem Gleichstromnetz (12 V)
- an einem Wechselstromnetz
- mit Flüssiggas (Propan oder Butan) ausgelegt

Der Kühlschrank verfügt über einen Automatikbetrieb, in dem die sparsamste angeschlossene Energieart gewählt wird. Das Kühlschrankaggregat arbeitet geräuschlos.

5.1 Bedien- / Anzeigeelemente



RM10.5T, RMS10.5T, RMS10.5XT

Die TFT-Anzeige verfügt über folgende Bedien- und Anzeigeelemente (Abb. **1** A, Seite 4):

Symbol	Bezeichnung
	Anzeige der Kühlleistung
	Betrieb mit Wechselstrom
	Betrieb mit Gleichstrom
	Betrieb mit Gas
AUTO	Automatischer Modus: Im Automatikbetrieb wählt der Kühlschrank automatisch die sparsamste Betriebsart in der folgenden Prioritätsreihenfolge aus:
	Batterie: Das Symbol leuchtet auf, wenn die Batteriesätze (optional) eingesetzt sind und sich das Gerät im autarken Gasbetrieb befindet.
	Lüfter (optional): Das Symbol leuchtet auf, wenn die Lüfterfunktion aktiviert ist.
CI	Das Symbol leuchtet auf, wenn der Kühlschrank an den CI-Bus angeschlossen ist.
	Dimmen des TFT-Bildschirms Nach 30 Sekunden wird die Helligkeit der Anzeige auf den eingestellten Wert reduziert.
	Piepton aus: <ul style="list-style-type: none"> • Fehlermeldungen und Warnungen werden nicht akustisch signalisiert. • Wenn die Tür über einen längeren Zeitraum offen steht, wird dies akustisch signalisiert.
	Piepton an: Fehlermeldungen, Warnhinweise und eine über längere Zeit offene stehende Tür werden akustisch signalisiert.
	Bestätigen Sie die Auswahl und kehren Sie zum Hauptmenü zurück

RM10.5S, RMS10.5S, RMS10.5XS

Die LED-Anzeige verfügt über folgende Bedien- und Anzeigeelemente (Abb. **1** B, Seite 4):

Symbol	Bezeichnung
	Ein-/Aus-Taste
	Störungsanzeige
	Betrieb mit Gleichstrom
	Betrieb mit Gas
	Betrieb mit Wechselstrom
A	Automatikbetrieb
	Temperaturanzeige
	Schaltfläche zur Energieauswahl
	Temperaturwahl-Taster

6 Kühlgerät benutzen



HINWEIS

- Bevor Sie den neuen Kühlschrank in Betrieb nehmen, reinigen Sie ihn aus hygienischen Gründen innen und außen mit einem feuchten Tuch.
- Bei Erstinbetriebnahme des Kühlschranks kann es zu einer Geruchsbildung kommen, die sich nach einigen Stunden verflüchtigt. Lüften Sie den Wohnraum gut durch.
- Stellen Sie das Fahrzeug waagrecht ab, besonders bei Inbetriebnahme und Befüllen des Kühlschranks vor Reiseantritt.
- Die Kühlleistung kann beeinflusst werden von:
 - der Umgebungstemperatur (z. B. wenn das Fahrzeug direkter Sonneneinstrahlung ausgesetzt ist)
 - der Menge der zu kühlenden Lebensmittel
 - der Häufigkeit des Türöffnens

6.1 Tipps für einen optimalen Betrieb des Kühlschranks

- Lagern Sie Waren erst 12 Stunden nach Inbetriebnahme in den Kühlschrank ein.
- Schützen Sie das Fahrzeuginnere vor zu hoher Erwärmung (z. B. Beschattung der Fenster, Klimaanlage).
- Schützen Sie den Kühlschrank vor direkter Sonneneinstrahlung (z. B. Beschattung der Fenster).

6.2 Betrieb bei niedrigen Außentemperaturen



ACHTUNG!

Installieren Sie im Wechselstrom- und Gleichstrombetrieb **beide** Winterabdeckungen. Installieren Sie im Gas- oder Automatikbetrieb nur die **untere** Winterabdeckung. Dadurch wird ein Wärmestau vermieden und die Abgase des Kühlschranks können richtig abziehen.



HINWEIS

Kalte Luft kann die Leistung des Kühlaggregats beeinträchtigen. Montieren Sie die Winterabdeckungen, wenn Sie bei niedrigen Umgebungstemperaturen einen Kühlleistungsverlust feststellen.

- Installieren Sie die Winterabdeckungen (Zubehör) wie in Abb. **3**, Seite 5 gezeigt.

6.3 Kühlschranks einschalten

- ▶ Drücken Sie 2 Sekunden lang
 - **RM 10.5T, RMS10.5T, RMS10.5XT**: den Bedienknopf
 - **RM 10.5S, RMS10.5S, RMS10.5XS**: die Taste 
- ✓ Der Kühlschrank startet mit den aktuellsten Einstellungen.

6.4 Kühlschrank ausschalten

- ▶ Drücken Sie 4 Sekunden lang
 - **RM 10.5T, RMS10.5T, RMS10.5XT**: den Bedienknopf
 - **RM 10.5S, RMS10.5S, RMS10.5XS**: die Taste 
- ✓ Es ertönt ein Piepton und der Kühlschrank schaltet sich aus.

6.5 Betrieb des Kühlschranks (RM 10.5T, RMS 10.5T, RMS 10.5XT)

Navigation im Menü: Abb. 4, Seite 5

- ▶ Drücken Sie den Bedienknopf, um die TFT-Anzeige zu aktivieren.

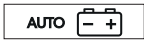
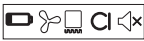

Das Hauptmenü ist in drei Zeilen unterteilt:

Hauptmenü	Detailmenü
	Menü „Kühlleistung“
	Menü „Betriebsart“
	Einstellungsmenü

- ▶ Drehen Sie den Bedienknopf, um das gewünschte Detailmenü auszuwählen.
- ▶ Drücken Sie den Bedienknopf, um das ausgewählte Detailmenü zu öffnen.
- ▶ Drehen Sie den Bedienknopf, um durch das Detailmenü zu navigieren.
- ✓ Ausgewählte Einstellungen werden in Blau angezeigt.
- ▶ Drücken Sie den Bedienknopf, um die ausgewählte Einstellung zu wählen.
- ▶ Bestätigen Sie die Auswahl mit .

6.6 Betrieb des Kühlschranks (RM 10.5S, RMS 10.5S, RMS 10.5XS)

Bedienelemente

- ▶ Drücken Sie wiederholt , bis die LED die gewünschte Betriebsart anzeigt.
- ▶ Drücken Sie wiederholt , bis die gewünschte Temperaturstufe eingestellt ist.

6.7 Tankstopp-Modus





WARNUNG!

Schalten Sie den Kühlschrank aus oder wählen Sie eine andere Betriebsart aus, wenn das Betanken länger als 15 Minuten dauert.

Wenn die Zündung des Fahrzeugs abgeschaltet wird, schaltet der Kühlschrank aus Sicherheitsgründen in den Tankstopp-Modus. Dadurch wird der Gasbetrieb für 15 Minuten gesperrt. Danach schaltet der Kühlschrank automatisch in den standardmäßigen Automatikbetrieb zurück.

Im Tankstopp-Modus

- **RM10.5T, RMS10.5T, RMS10.5XT:** wird das Symbol  angezeigt
- **RM10.5S, RMS10.5S, RMS10.5XS:** blinkt die LED 

6.8 Autarker Gasbetrieb (Zubehör)



WARNUNG!

Im autarken Gasbetrieb muss der Kühlschrank während des Betankens manuell abgeschaltet werden.



HINWEIS

- Wenn keine Wechsel- oder Gleichstromversorgung angeschlossen ist, werden die Batterien auch dann entladen, wenn der Kühlschrank ausgeschaltet ist.
- Entfernen Sie die Batterien, wenn der Kühlschrank nicht in Gebrauch ist (Gefahr von Leckstrom).



Für den autarken Gasbetrieb müssen die optionalen Batteriesätze eingesetzt sein. Dies macht den Anschluss an eine Wechsel- oder Gleichstromversorgung überflüssig.

Bei Verwendung von 12 Batterien (Typ AA) kann der Kühlschrank für 2 bis 3 Tage im autarken Gasbetrieb betrieben werden.



Bitte beachten Sie die folgenden Besonderheiten bei Verwendung des autarken Gasbetriebs:

- Das Licht im Inneren des Kühlschranks bleibt ausgeschaltet.
- Die Anzeige erlischt 2 Sekunden nach der letzten Aktivität.
- Die Anzeige schaltet sich alle 15 Sekunden kurz ein. Dies zeigt an, dass der Kühlschrank eingeschaltet ist.
- Bei einer Fehlermeldung bleibt die Anzeige eingeschaltet.

Der autarke Gasbetrieb wird angezeigt

- **RM10.5T, RMS10.5T, RMS10.5XT**: durch die Symbole  und 
- **RM10.5S, RMS10.5S, RMS10.5XS**: durch Blinken der LED  alle 15 Sekunden

Die Batterien in den Batteriesätzen müssen ausgetauscht werden

- **RM10.5T, RMS10.5T, RMS10.5XT**: wenn der Fehler „E 14“ angezeigt wird
- **RM10.5S, RMS10.5S, RMS10.5XS**: wenn der Fehler „ / “ angezeigt wird

6.9 Kühlleistung einstellen



HINWEIS

Wählen Sie bei Umgebungstemperaturen von +15 °C bis +25 °C die mittlere Kühlleistung aus.

- Kühlleistung einstellen:
 - **RM10.5T, RMS10.5T, RMS10.5XT**: Wählen Sie die gewünschte Temperaturstufe im Menü „Kühlleistung“ aus.
 - **RM10.5S, RMS10.5S, RMS10.5XS**: Drücken Sie wiederholt , bis die gewünschte Temperaturstufe eingestellt ist.

6.10 Lüfterbetrieb (optional)

Für den Lüfterbetrieb muss der optionale Lüfter installiert sein.

Beim Einschalten des Gerätes wird der Lüfter kurzzeitig eingeschaltet (Funktions-test). Während des Gerätebetriebs schaltet der Lüfter nur ein:

- Wenn die Umgebungstemperatur höher als 32 °C ist.
- Wenn die eingestellte Kühltemperatur innerhalb von 2 Stunden nicht erreicht wird.
- **RM10.5T, RMS10.5T, RMS10.5XT:** Wenn die Lüfterfunktion aktiviert ist.



HINWEIS

RM10.5T, RMS10.5T, RMS10.5XT: Im Lieferzustand, wenn die Lüfterfunktion aktiviert wird.

RM10.5S, RMS10.5S, RMS10.5XS: Die Lüfterfunktion ist immer aktiviert und kann **nicht** deaktiviert werden.

RM10.5T, RMS10.5T, RMS10.5XT

Der Lüfterbetrieb wird durch das Symbol  angezeigt.

6.11 Kühlschranktür verwenden



VORSICHT! – Verletzungsgefahr

- Die Kühlschranktür bzw. die Frosterfachtür kann sich bei unsachgemäßem Gebrauch vollständig vom Gerät lösen.
- Lehnen Sie sich nicht an die geöffnete Kühlschranktür.



HINWEIS

Wenn die Tür auf der gegenüberliegenden Seite nicht richtig verriegelt ist, drücken Sie vorsichtig auf die Ober- und Unterseite der Tür auf dieser Seite, bis sie einrastet.

Kühlschranktür schließen und verriegeln

- Drücken Sie die Tür zu, bis Sie oben und unten ein deutliches Einrastgeräusch hören.
- ✓ Die Tür ist nun geschlossen und verriegelt.

6.12 Hinweise zum Einlagern von Lebensmitteln



VORSICHT! – Gesundheitsgefahr!

- Prüfen Sie bitte, ob die Kühlleistung des Kühlschranks für die Lebensmittel geeignet ist, die Sie kühlen wollen.
- Ein längeres Öffnen der Tür kann zu einem erheblichen Anstieg der Temperatur in den Fächern des Kühlschranks führen.
- Lagern Sie rohes Fleisch und rohen Fisch in geeigneten Behältern im Kühlschrank, so dass sie nicht mit anderen Lebensmitteln in Berührung kommen oder auf diese tropfen.
- Lebensmittel dürfen nur in Originalverpackungen oder geeigneten Behältern gelagert werden.
- Das Frosterfach ist für die Eiswürfelbereitung und für die Aufbewahrung gefrorener Lebensmittel geeignet. Es eignet sich nicht zum Einfrieren von zuvor nicht gefrorenen Lebensmitteln.
- Wenn der Kühlschrank längere Zeit einer Raumtemperatur unter +10 °C ausgesetzt ist, kann eine gleichmäßige Regelung der Frosterfachtemperatur nicht gewährleistet werden. Dies kann zu einer Erhöhung der Frosterfachtemperatur führen und die darin gelagerten Güter können abtauen.



ACHTUNG!

- Das maximale Gewicht pro Türregal beträgt 6 kg. Das maximale Gewicht für die gesamte Tür beträgt 7,5 kg.
- Lagern Sie schwere Gegenstände wie z. B. Flaschen oder Dosen ausschließlich in der Kühlschranktür, in dem unteren Ablagefach oder auf dem unteren Tragrost.
- Bewahren Sie keine kohlesäurehaltigen Getränke im Frosterfach auf.

► Lagern Sie Lebensmittel wie abgebildet (Abb. **1**, Seite 4).

6.13 Tragroste positionieren



WARNUNG! Kinderfalle!

Alle Tragroste sind fixiert, damit Kinder nicht in den Kühlschrank hineinsteigen können.

- Entfernen Sie die Ablagen nur zur Reinigung.
- Setzen Sie die Tragroste wieder ein und befestigen Sie sie.

- Entfernen Sie den Tragrost wie abgebildet (Abb. **5**, Seite 6).
- Setzen Sie den Tragrost in der umgekehrten Reihenfolge wieder ein.

6.14 Frosterfach herausnehmen

Sie können das Frosterfach herausnehmen, um mehr Platz im Kühlfach zu schaffen.



HINWEIS

- Lagern Sie die Frosterfachtür und den Frosterfachboden an einem sicheren Ort, um Beschädigungen zu vermeiden.
- Führen Sie den Einbau in umgekehrter Reihenfolge durch.

- Gehen Sie wie in (Abb. **6**, Seite 6) gezeigt vor.

6.15 Kühlschrank abtauen



ACHTUNG!

Verwenden Sie keine mechanischen Werkzeuge oder einen Föhn, um Eis zu entfernen oder festgefrorene Gegenstände zu lösen.



HINWEIS

Mit der Zeit bildet sich Reif auf den Kühlrippen im Inneren des Kühlschranks. Wenn diese Reifschicht etwa 3 mm beträgt, sollten Sie den Kühlschrank abtauen.

- Gehen Sie wie in (Abb. **7**, Seite 7) gezeigt vor.

6.16 Kühlschrantür in der Winterposition positionieren



VORSICHT!

Die Winterposition darf während der Fahrt **nicht** benutzt werden.

Bringen Sie die Kühlschrantür und die Forsterfachtür in die Winterposition, wenn Sie den Kühlschrank längere Zeit nicht benutzen. Schimmelbildung wird so vermieden.

- ▶ Tauen Sie den Kühlschrank ab (Kapitel „Kühlschrank abtauen“ auf Seite 50).
- ▶ Schrauben Sie den Haken neben dem Sicherungsmechanismus oben und unten an einer Seite der Tür ganz heraus (Abb. **8**, Seite 8).
- ▶ Drücken Sie gegen die Kühlschrantür.
- ✓ Der hervorstehende Stift rastet in den Haken ein.

Öffnen Sie die Tür im Winterbetrieb wie folgt:

- ▶ Ziehen Sie die Tür zu sich heran.
- ▶ Drücken Sie die hervorstehenden Haken oben und unten an der Tür wieder hinein.

6.17 Optionale Batteriesätze

Ist die bordeigene 12-V-Gleichspannungsversorgung nicht verfügbar oder kommt es während des Betriebs des Geräts zu einer Unterbrechung der Spannungsversorgung, schaltet die Elektronik automatisch auf die geräteinterne Batterieversorgung um (sofern Batterien eingesetzt sind).

Die Fächer für die Batteriesätze (**Zubehör**) befinden sich rechts und links unter dem Bedienelement. Insgesamt sind 12 AA-Batterien erforderlich.

- ▶ Gehen Sie wie in Abb. **9**, Seite 8 gezeigt vor, um die Batterien einzusetzen.

7 Störungsbeseitigung



HINWEIS

Für den sicheren Betrieb von 12 V-Verbrauchern in Wohnwagen während der Fahrt muss sichergestellt sein, dass das Zugfahrzeug ausreichend Spannung zur Verfügung stellt. Bei einigen Fahrzeugen kann es passieren, dass das Batteriemangement des Fahrzeugs zum Schutz der Batterie Verbraucher automatisch abschaltet. Informieren Sie sich hierzu bei Ihrem Fahrzeughersteller.

Störung	Mögliche Ursache	Lösungsvorschlag
Bei Wechselstrombetrieb: Der Kühlschrank funktioniert nicht.	Die Sicherung in der Wechselstromversorgung ist defekt.	Tauschen Sie die Sicherung.
	Das Fahrzeug ist nicht an die Wechselstromversorgung angeschlossen.	Schließen Sie das Fahrzeug an die Wechselstromversorgung an.
	Das Wechselstrom-Heizelement ist defekt.	Wenden Sie sich an einen zugelassenen Kundendienst.
Bei Gleichstrombetrieb: Der Kühlschrank funktioniert nicht.	Die Sicherung im Gleichstromkabel ist defekt.	Die Sicherung am Relais muss ersetzt werden. Wenden Sie sich an einen zugelassenen Kundendienst.
	Die Fahrzeugsicherung ist durchgebrannt.	Ersetzen Sie die Fahrzeugsicherung. (Beachten Sie dazu die Bedienungsanleitung für Ihr Fahrzeug.)
	Die Fahrzeugbatterie ist entladen.	Prüfen Sie die Fahrzeugbatterie und laden Sie sie.
	Die Zündung ist nicht eingeschaltet.	Schalten Sie die Zündung ein.
	Das Gleichstrom-Heizelement ist defekt.	Wenden Sie sich an einen zugelassenen Kundendienst.
Bei Gas-Betrieb: Der Kühlschrank funktioniert nicht.	Gasflasche ist leer.	Gasflasche tauschen.
	Das Gasventil ist geschlossen.	Drehen Sie das Ventil auf geöffnet.
	Es befindet sich Luft in der Gasleitung.	Schalten Sie den Kühlschrank aus und wieder ein. Wiederholen Sie den Vorgang ggf. drei- bis viermal. Falls installiert, schalten Sie den Herd ein und wiederholen Sie bei Bedarf den Vorgang am Kühlschrank.

Störung	Mögliche Ursache	Lösungsvorschlag
Im Automatikbetrieb: Der Kühlschrank ist im Gasbetrieb, obwohl er an die Wechselstromversorgung angeschlossen ist.	Die Netzspannung ist zu niedrig.	Der Kühlschrank wechselt automatisch in den Wechselstrombetrieb zurück, sobald die Netzspannung wieder ausreichend ist.
Der Kühlschrank kühlt nicht ausreichend.	Die Belüftung um das Aggregat ist unzureichend.	Prüfen Sie, ob das Lüftungsgitter frei ist.
	Der Verdampfer ist vereist.	Prüfen Sie, ob die Kühlschranktür korrekt schließt. Stellen Sie sicher, dass die Dichtung des Kühlschranks richtig sitzt und nicht beschädigt ist. Tauen Sie den Kühlschrank ab.
	Die Temperatur ist zu hoch eingestellt.	Stellen Sie eine niedrigere Temperatur ein.
	Die Umgebungstemperatur ist zu hoch.	Entnehmen Sie zeitweise das Lüftungsgitter, sodass warme Luft schneller entweichen kann.
	Zu viele Lebensmittel wurden gleichzeitig in den Kühlschrank eingelegt.	Entfernen Sie einen Teil der Lebensmittel.
	Zu viele warme Lebensmittel wurden gleichzeitig in den Kühlschrank eingelegt.	Entnehmen Sie die warmen Lebensmittel und lassen Sie sie vor der Einlagerung abkühlen.
Der Kühlschrank ist noch nicht lange in Betrieb.	Prüfen Sie die Temperatur erneut nach vier bis fünf Stunden.	

7.1 Störmeldungen und Signaltöne

Alle Fehler werden durch ein Warnsymbol, eine Fehler-ID und einen Piepton angezeigt. Der Piepton dauert 2 Minuten und wird alle 30 Minuten wiederholt, bis der Fehler behoben ist.









Wenn mehrere Fehler auftreten, zeigt die Anzeige den aktuellsten Fehler an. Frühere Fehler werden nach der Bestätigung des letzten Fehlers angezeigt.

RM10.5T, RMS10.5T, RMS10.5XT: Fehler werden durch einen Fehlercode mit einem Warnsymbol (⚠) in der Mitte der TFT-Anzeige angezeigt.

RM10.5S, RMS10.5S, RMS10.5XS: Bei einem Fehler leuchtet das LED-Warnsymbol (⚠) in der Anzeige kontinuierlich auf und die LEDs blinken entsprechend dem Fehler.

Fehlermeldungen vom Typ „WARNUNG“

Alle Fehler des Typs „WARNUNG“ werden automatisch zurückgesetzt, sobald der Fehler behoben ist.







RM10.5T, RMS10.5T, RMS10.5XT	RM10.5S, RMS10.5S, RMS10.5XS	Störung	Lösung
W01		Defekter Temperaturfühler im Kühlfach	Wenden Sie sich an einen zugelassenen Kundendienst.
W05		Wechselstromversorgung nicht angeschlossen oder Wechselspannung <190 V	Schließen Sie den Kühlschrank an eine Wechselstromversorgung an oder wählen Sie eine andere Energieart, z. B. Gas oder Gleichstrom, aus.
W06		Gleichstromversorgung nicht angeschlossen	Schließen Sie den Kühlschrank an eine Gleichstromversorgung an oder wählen Sie eine andere Energieart, z. B. Gas oder Wechselstrom, aus.
W11	 	Gleichstrom-Überspannung (>16 V)	Reduzieren Sie die Gleichstromversorgungsspannung.
		Tankstopp-Modus: Der Gasbetrieb wird für 15 Minuten gesperrt.	Warten Sie 15 Minuten oder schalten Sie in eine andere Betriebsart um.
 W10 und Piepton	Beep	Die Tür steht seit mehr als 2 Minuten offen	Schließen Sie die Tür.

Fehlermeldungen vom Typ „FEHLER“

Alle Fehler vom Typ „FEHLER“ müssen manuell zurückgesetzt werden:

- **RM10.5T, RMS10.5T, RMS10.5XT:** Drücken Sie den Bedienknopf 2 Sekunden lang.
- **RM10.5S, RMS10.5S, RMS10.5XS:** Drücken Sie  2 Sekunden lang.
- ✓ Es ertönt ein Piepton.
- ✓ Der Fehler wurde zurückgesetzt.

RM10.5T, RMS10.5T, RMS10.5XT	RM10.5S, RMS10.5S, RMS10.5XS	Störung	Lösung
E03		Keine Verbindung zwischen Leistungsmodul und Anzeige	Wenden Sie sich an einen zugelassenen Kundendienst.
E07	 	Keine Kühlleistung im Gasbetrieb	Prüfen Sie, ob das Gerät schräg steht und stellen Sie es gegebenenfalls waagrecht. Setzen Sie den Fehler zurück. Wenden Sie sich an den Kundendienst, falls dieser Fehler erneut auftritt.
E08	 	Keine Kühlleistung im Wechselstrombetrieb	Prüfen Sie, ob das Gerät schräg steht und stellen Sie es gegebenenfalls waagrecht. Setzen Sie den Fehler zurück. Wenden Sie sich an den Kundendienst, falls dieser Fehler erneut auftritt.
E09	 	Keine Kühlleistung im Gleichstrombetrieb	Prüfen Sie, ob das Gerät schräg steht und stellen Sie es gegebenenfalls waagrecht. Setzen Sie den Fehler zurück. Wenden Sie sich an den Kundendienst, falls dieser Fehler erneut auftritt.
E12	 	Fehler beim Gasventiltest	Gasbetrieb nicht möglich. Setzen Sie den Fehler zurück. Wenden Sie sich an den Kundendienst, falls dieser Fehler erneut auftritt.
E13	 	Interner Kommunikationsfehler	Gasbetrieb nicht möglich. Setzen Sie den Fehler zurück. Wenden Sie sich an den Kundendienst, falls dieser Fehler erneut auftritt.
E14	 	Im autarken Gasbetrieb: Die Batterieladung der Batteriesätze ist zu niedrig	Setzen Sie neue Batterien ein und setzen Sie dann den Fehler zurück.

RM10.5T, RMS10.5T, RMS10.5XT	RM10.5S, RMS10.5S, RMS10.5XS	Störung	Lösung
E50		Gassperre nach 3 Zündversuchen	Zündung nicht möglich. Gasflasche ist leer. Gasflasche tauschen. Setzen Sie den Fehler zurück.
E51	 	Gassperre, interner Fehler im Leistungsmodul	Setzen Sie den Fehler zurück. Wenden Sie sich an den Kundendienst, falls dieser Fehler erneut auftritt.
E52	 	Massekontakt, Gasventil	Setzen Sie den Fehler zurück. Wenden Sie sich an den Kundendienst, falls dieser Fehler erneut auftritt.
E53	 	Massekontakt, Zünd- elektrode	Setzen Sie den Fehler zurück. Wenden Sie sich an den Kundendienst, falls dieser Fehler erneut auftritt.

Kühlschranktür schließt nicht



HINWEIS

Wenn sich die Tür nicht mehr schließt, ist der Türgriff auf der geöffneten Seite blockiert.

- Entfernen Sie die Blockierung des Türgriffs wie abgebildet (Abb. **10**, Seite 9).

Die Kühlschranktür hat sich vollständig vom Gerät gelöst



VORSICHT! Verletzungsgefahr

Die Tür kann sich vollständig vom Gerät lösen, wenn die Verriegelungsstifte manipuliert wurden oder verdreht sind.

- Setzen Sie die Tür wie dargestellt ein (Abb. **11**, Seite 9).

8 Reinigung und Pflege

**WARNUNG!**

Trennen Sie vor jeder Reinigung und Wartung den Kühlschrank von der Stromversorgung.

**ACHTUNG!**

Verwenden Sie niemals scharfe Reinigungsmittel oder harte und spitze Werkzeuge zum Entfernen von Eisschichten oder zum Lösen festgefrorener Gegenstände.

- Reinigen Sie den Kühlschrank regelmäßig und bei Verschmutzung mit einem feuchten Tuch.
- Achten Sie darauf, dass kein Wasser in die Dichtungen tropft. Dies kann die Elektronik beschädigen.
- Wischen Sie das Kühlgerät nach dem Reinigen mit einem Tuch trocken.
- Prüfen Sie den Tauwasserabfluss regelmäßig.
Reinigen Sie den Tauwasserabfluss, falls nötig. Wenn er verstopft ist, sammelt sich das Tauwasser auf dem Boden des Kühlschranks.
- Vergewissern Sie sich, dass die Lüftungsgitter in der Außenwand des Wohnmobils oder Wohnwagens und der Kühlschrank-Dachventilator frei von Staub und Verschmutzungen sind. Dadurch wird sichergestellt, dass die beim Betrieb entstehende Wärme abgeführt werden kann, der Kühlschrank nicht beschädigt wird und sich die Kühlleistung nicht verringert.

8.1 Gasbrenner reinigen

**WARNUNG!**

- Lassen Sie den Brenner abkühlen, bevor Sie ihn reinigen.
- Nehmen Sie keine Veränderungen an Gaseinrichtungen vor.

**HINWEIS**

- Schmutz im Gasbrenner wird durch schlechte Zündung oder Verpuffungen angezeigt.
- Der Hersteller empfiehlt außerdem, den Brenner nach längerer Nichtbenutzung, mindestens jedoch einmal pro Jahr, zu reinigen.
- Bei Verwendung von Flüssiggas wird das Reinigungsintervall je nach Verschmutzungsgrad auf halbjährlich oder vierteljährlich reduziert.

- Gehen Sie wie in (Abb. **12**, Seite 10) gezeigt vor.

8.2 Wartung



WARNUNG!

Arbeiten an Gas- und Elektroeinrichtungen dürfen nur von einem zugelassenen Fachmann ausgeführt werden.

- Lassen Sie das Gassystem und die angeschlossenen Abgasrohre vor der ersten Inbetriebnahme und alle zwei Jahre von einem autorisierten Fachmann inspizieren, um sicherzustellen, dass sie den nationalen Sicherheitsanforderungen entsprechen.
- Bewahren Sie Nachweise über durchgeführte Wartungen auf.

9 Garantie

Es gilt die gesetzliche Gewährleistungsfrist. Sollte das Produkt defekt sein, wenden Sie sich bitte an die Niederlassung des Herstellers in Ihrem Land (siehe dometic.com/dealer) oder an Ihren Fachhändler.

Zur Reparatur- bzw. Gewährleistungsbearbeitung müssen Sie folgende Unterlagen mitschicken:

- eine Kopie der Rechnung mit Kaufdatum,
- einen Reklamationsgrund oder eine Fehlerbeschreibung.

10 Entsorgung



HINWEIS

Dieses Gerät enthält entzündliches Treibgas zur Isolation. Der Ausbau und die Entsorgung des Geräts dürfen nur durch Fachpersonal vorgenommen werden.



Schützen Sie Ihre Umwelt!

Akkus und Batterien gehören nicht in den Hausmüll. Geben Sie bitte Ihre defekten Akkus oder verbrauchten Batterien beim Händler oder bei einer Sammelstelle ab.

11 Technische Daten

	RM10.5(S)(T)	RMS10.5(S)(T)	RMS10.5X(S)(T)
Anschlussspannung:	230 V~ / 50 Hz 12 V==		
Kapazität			
Bruttoinhalt:	88 l	78 l	92 l
Kühlfach:	78,7 l	69,1 l	80,3 l
Frosterfach :	9,2 l	9,2 l	12,1 l
Nettoinhalt insgesamt:	86 l	76 l	90 l
Ohne Frosterfach			
Bruttoinhalt:	93 l	83 l	98 l
Nettoinhalt:	91 l	81 l	96 l
Leistungsaufnahme:	135 W (230 V~) 130 W (12 V==)		
Energieverbrauch:	2,8 kWh/24 h (230 V~)	2,5 kWh/24 h (230 V~)	3,2 kWh/24 h (230 V~)
Gasverbrauch:	270 g/24 h		
Klimaklasse:	SN		
Abmessungen H x B x T:	821 x 523 x 548 mm		821 x 523 x 603 mm
Gewicht:	28 kg	27,4 kg	29 kg
Prüfung/Zertifikat:			

Die aktuelle EU-Konformitätserklärung für Ihr Gerät finden Sie auf der jeweiligen Produktseite auf dometic.com. Wenden Sie sich alternativ dazu direkt an den Hersteller (siehe Rückseite).

Ausführliche Informationen

 dometic.com

Veillez lire ce manuel attentivement avant de mettre l'appareil en service et conservez-le. En cas de passer le produit, veuillez le transmettre au nouvel acquéreur.

Sommaire

1	Signification des symboles	60
2	Consignes de sécurité	61
3	Accessoires	66
4	Usage conforme	66
5	Description technique	66
6	Utilisation du réfrigérateur	68
7	Guide de dépannage	77
8	Nettoyage et entretien	82
9	Garantie	83
10	Mise au rebut.	83
11	Caractéristiques techniques	84

1 Signification des symboles



AVERTISSEMENT !

Consigne de sécurité signalant une situation dangereuse qui peut entraîner la mort ou de graves blessures si elle n'est pas évitée.



ATTENTION !

Consigne de sécurité signalant une situation dangereuse qui peut entraîner des blessures de gravité moyenne ou légère si elle n'est pas évitée.



AVIS !

Remarque signalant une situation qui peut entraîner des dommages matériels si elle n'est pas évitée.

**REMARQUE**

Informations complémentaires sur l'utilisation du produit.

2 Consignes de sécurité

Le fabricant décline toute responsabilité pour des dommages dans les cas suivants :

- des sollicitations mécaniques et une tension de raccordement incorrecte ayant endommagé le matériel
- des modifications apportées au produit sans autorisation explicite de la part du fabricant
- une utilisation différente de celle décrite dans la notice

2.1 Sécurité générale



AVERTISSEMENT ! Le non-respect de ces mises en garde peut entraîner des blessures graves, voire mortelles.

Danger de mort par électrocution

- Seul un personnel qualifié est habilité à monter et démonter l'appareil.
- Si l'appareil présente des traces de dommages visibles, il ne doit pas être mis en service.
- Si le câble de raccordement de l'appareil est endommagé, il doit être remplacé par le fabricant, son service après-vente ou une personne de qualification similaire, afin d'éviter tout danger.
- Seul un personnel qualifié est habilité à effectuer des réparations et des opérations de maintenance sur l'appareil. Toute réparation mal effectuée risquerait d'entraîner de graves dangers ou d'endommager l'appareil.

Risque d'incendie

- Le réfrigérant du circuit frigorifique s'enflamme facilement. En cas d'endommagement du circuit frigorifique (odeur d'ammoniac) :
 - Éteignez l'appareil.
 - Évitez tout feu ouvert et toute étincelle.
 - Aérez bien la pièce.

Risque d'explosion

- Ne stockez aucune substance explosive comme p. ex. des aérosols contenant des agents propulseurs dans l'appareil.

Risques pour la santé

- N'ouvrez jamais l'unité de l'absorbeur. Il se trouve sous haute pression et peut provoquer des blessures s'il est ouvert.
- Cet appareil peut être utilisé par des enfants âgés de 8 ans et plus et des personnes ayant des capacités physiques, sensorielles ou mentales réduites ou un manque d'expérience et de connaissances, s'ils sont sous surveillance ou ont reçu des instructions sur l'utilisation de l'appareil en toute sécurité et comprennent les risques impliqués.
- Les enfants ne doivent pas jouer avec cet appareil.
- Le nettoyage et la maintenance ne doivent pas être effectués par des enfants sans surveillance.
- Les enfants âgés de 3 à 8 ans peuvent charger et décharger les appareils de réfrigération



ATTENTION ! Le non-respect de ces mises en garde peut entraîner des blessures légères ou de gravité modérée.

Risque d'écrasement

- Ne touchez pas la charnière.

**AVIS ! Risque d'endommagement**

- Veillez à ce que l'ouverture d'eau de condensation soit toujours propre.
- L'éclairage de l'appareil ne peut être remplacé que par le service après-vente.
- En nettoyant le véhicule dans la zone de la grille d'aération, n'utilisez pas de nettoyeur à haute pression.
- Montez les housses d'hiver de la grille d'aération (accessoires) si le véhicule est nettoyé de l'extérieur ou n'est pas mis en service pendant une période prolongée.
- N'ouvrez jamais le circuit frigorifique.
- N'utilisez pas le réfrigérateur pour le stockage de produits corrosifs ou de solvants.
- Le réfrigérateur ne doit pas être exposé à la pluie.

2.2 Sécurité lors du fonctionnement



ATTENTION ! Le non-respect de ces mises en garde peut entraîner des blessures légères ou de gravité modérée.

Risque de blessures

- Avant le départ, fermez et verrouillez la porte de l'appareil.
- Le groupe frigorifique qui se trouve à l'arrière de l'appareil devient très chaud pendant le fonctionnement. Protégez-vous du contact avec des pièces conductrices de chaleur quand les grilles d'aération sont retirées.



AVIS ! Risque d'endommagement

- N'exploitez aucun appareil électrique dans le réfrigérateur, sauf s'ils sont recommandés par le fabricant pour cet usage.
- Assurez-vous que les grilles d'aération ne sont pas recouvertes.
- **Risque de surchauffe !**
Veillez toujours à ce que la chaleur produite lors du fonctionnement puisse se dissiper suffisamment. Veillez à ce que le réfrigérateur se trouve à distance suffisante des murs ou des objets, de sorte que l'air puisse circuler.
- Ne remplissez pas le bac intérieur de substances liquides ou de glace.
- Tenez le réfrigérateur et les câbles à l'abri de la chaleur et de l'humidité.
- Veillez à ce que la nourriture ne touche pas les parois du compartiment de réfrigération.

2.3 Sécurité lors du fonctionnement au gaz



AVERTISSEMENT ! Le non-respect de ces mises en garde peut entraîner des blessures graves, voire mortelles.

Risque d'explosion

- Faites fonctionner l'appareil **uniquement** avec une pression correspondant à celle indiquée sur la plaque signalétique. Utilisez uniquement des régulateurs de pression à réglage fixe correspondant aux prescriptions nationales.
- Pendant le trajet, ne faites fonctionner l'appareil au gaz que si le constructeur du véhicule autorise l'utilisation de l'installation de gaz pendant le trajet (voir le manuel du véhicule).

- Contrôlez les réglementations nationales concernant le fonctionnement de l'appareil au gaz pendant le trajet.
- Ne faites jamais fonctionner l'appareil au gaz
 - dans les stations-services
 - dans les parkings souterrains
 - durant les traversées en ferry
 - pendant le transport du camping-car ou de la caravane au moyen d'un véhicule de transport ou de remorquage
- Ne contrôlez jamais l'étanchéité de l'appareil à l'aide d'une flamme nue.
- En cas d'odeur de gaz :
 - Fermez le robinet d'arrêt de l'alimentation en gaz et la vanne de la bouteille.
 - Ouvrez toutes les fenêtres et quittez la pièce.
 - N'actionnez aucun interrupteur.
 - Éteignez les flammes nues.
 - Faites contrôler l'installation de gaz par une entreprise spécialisée.
- N'entreposez **jamais** les bouteilles de gaz liquide à des endroits mal aérés ou sous le niveau du sol (dans des trous en forme d'entonnoir).
- Protégez les bouteilles de gaz liquide d'un rayonnement solaire direct. La température ne doit pas dépasser 50 °C.



AVIS ! Risque d'endommagement

- Utilisez uniquement du gaz liquide, **pas de** gaz naturel (voir la plaque signalétique).



REMARQUE

- À des altitudes au-dessus de 1000 m, des problèmes d'allumage peuvent se produire. Si possible, passez à un autre mode d'énergie.

2.4 Sécurité d'utilisation



ATTENTION ! Le non-respect de ces mises en garde peut entraîner des blessures légères ou de gravité modérée.

Risques pour la santé

- Veuillez vérifier si la puissance frigorifique de l'appareil correspond à la température de conservation recommandée pour les aliments que vous souhaitez conserver au frais.
- Les aliments doivent être conservés dans leurs emballages originaux ou dans des récipients appropriés.

- Si la porte reste ouverte pendant une longue durée, la température risque d'augmenter considérablement dans les compartiments de l'appareil.
- Nettoyez régulièrement les surfaces qui entrent en contact avec les aliments, ainsi que les systèmes de drainage accessibles.
- Stockez la viande et le poisson crus dans des récipients appropriés afin qu'ils n'entrent pas en contact avec d'autres aliments qui se trouvent dans l'appareil ou ne risquent pas de couler dessus.
- Si l'appareil reste vide pendant une longue période :
 - Éteignez l'appareil.
 - Dégivrez l'appareil.
 - Nettoyez et séchez l'appareil.
 - Laissez la porte ouverte pour éviter la formation de moisissures à l'intérieur de l'appareil.

Risque de blessures

- En cas de mauvaise utilisation, la porte de l'appareil ou celle du compartiment conservateur peut entièrement se détacher de l'appareil. Poussez les portes jusqu'à ce qu'elles s'enclenchent en haut et en bas de manière audible.
- Ne vous appuyez pas sur la porte ouverte de l'appareil.



AVIS ! Risque d'endommagement

- Si la porte du côté opposé n'est pas correctement verrouillée, poussez prudemment sur le côté en haut et en bas jusqu'à ce qu'elle se verrouille.
- Rangez les objets lourds tels que les bouteilles ou les canettes exclusivement dans la porte de l'appareil, dans le bac de stockage inférieur ou sur la grille inférieure.



REMARQUE

- Informez-vous auprès du constructeur de votre véhicule pour savoir si la gestion de batterie de votre véhicule désactive des consommateurs d'énergie pour protéger la batterie.
- Mettez la porte de l'appareil et la porte du compartiment conservateur en position d'hiver si vous n'utilisez pas l'appareil pendant une longue période. Cela évite la formation de moisissures.
- Si les températures ambiantes sont comprises entre +15 °C et +25 °C, choisissez le réglage de température intermédiaire.

3 Accessoires

Description

Couvercle d'hivernage WA 130 pour la grille de ventilation LS 200

Kit de ventilateur optionnel REF-FANKIT

Remarque : Le kit de ventilateur peut être installé uniquement dans les réfrigérateurs à logiciel de version 36 ou plus (fig. **2**, page 4).

Bloc de piles optionnel R10-BP pour fonctionnement autonome au gaz

Kit de rangement optionnel

4 Usage conforme

L'appareil est conçu pour :

- Le montage dans des caravanes ou camping-cars
- Le refroidissement, la congélation et le stockage d'aliments

L'appareil n'est **pas** conçu pour :

- Le stockage de médicaments
- Le stockage de substances corrosives ou contenant des solvants
- La surgélation d'aliments

5 Description technique

Cet appareil est un réfrigérateur à absorption conçu pour fonctionner











- sur une alimentation CC (12 V)
- sur une alimentation CA
- au gaz liquide (propane ou butane)

Le réfrigérateur dispose d'un mode de fonctionnement automatique qui sélectionne le type d'énergie raccordé le plus économique. En fonctionnement, le réfrigérateur est silencieux.

5.1 Éléments de commande et d'affichage









RM10.5T, RMS10.5T, RMS10.5XT

L'écran TFT dispose des composants opérationnels et d'affichage suivants (fig. 1 A, page 4) :

Symbole	Description
	Indicateur de puissance frigorifique
	Fonctionnement sur source d'alimentation CA
	Fonctionnement sur source d'alimentation CC
	Fonctionnement au gaz
AUTO	Mode automatique : En mode automatique, le réfrigérateur sélectionne automatiquement le mode de fonctionnement le plus économique dans l'ordre de priorité suivant :
	Batterie : Le symbole s'allume lorsque les packs de piles (en option) sont introduits et que l'appareil est en mode autonome au gaz.
	Ventilateur (optionnel) : Le symbole s'allume lorsque la fonction de ventilateur est activée.
CI	Le symbole s'allume lorsque le réfrigérateur est raccordé au bus CI.
	Écran TFT avec fonction de réduction de luminosité La luminosité de l'écran est réduite au niveau réglé au bout de 30 secondes.
	Signal sonore désactivé : <ul style="list-style-type: none"> • Les messages d'erreur et d'avertissement ne sont pas signalés acoustiquement. • Le signal de porte laissée ouverte pendant une période prolongée est signalé acoustiquement.
	Signal sonore activé : Les messages d'erreur, les messages d'avertissement et le signal de porte laissée ouverte pendant une période prolongée sont signalés acoustiquement.
	Confirmer la sélection et retourner au menu principal

RM10.5S, RMS10.5S, RMS10.5XS

L'écran LED dispose des composants opérationnels et d'affichage suivants (fig. **1** B, page 4) :

Symbole	Description
	Bouton MARCHE/ARRÊT
	Indicateur de dysfonctionnement
	Fonctionnement sur source d'alimentation CC
	Fonctionnement au gaz
	Fonctionnement sur source d'alimentation CA
A	Mode automatique
	Indicateur de température
	Bouton de sélection de la source d'énergie
	Bouton de sélection de la température

6 Utilisation du réfrigérateur



REMARQUE

- Pour des raisons d'hygiène, avant de mettre en service votre nouveau réfrigérateur, nettoyez-le à l'intérieur et à l'extérieur à l'aide d'un tissu humide.
- Lors de la première mise en service du réfrigérateur, il peut dégager une légère odeur, qui disparaîtra au bout de quelques heures. Aérez bien la pièce d'habitation.
- Stationnez le véhicule sur une surface plane, surtout lors de la mise en service et du remplissage du réfrigérateur avant un trajet.
- La puissance frigorifique peut être affectée par :
 - La température ambiante (par ex. lorsque le véhicule est exposé au rayonnement direct du soleil)
 - La quantité d'aliments à réfrigérer
 - La fréquence de l'ouverture de la porte

6.1 Conseils pour un fonctionnement optimal du réfrigérateur

- Ne stockez pas d'aliments dans le réfrigérateur pendant les 12 premières heures suivant sa mise en service.
- Protégez l'intérieur du véhicule contre un réchauffement excessif (pare-soleil sur les vitres, climatisation par exemple).
- Protégez le réfrigérateur du rayonnement direct du soleil (pare-soleil sur les vitres par exemple).

6.2 Fonctionnement en cas de faibles températures extérieures



AVIS !

En mode de fonctionnement sur source d'alimentation CA et CC, installez les **deux** couvercles d'hivernage. En mode de fonctionnement au gaz ou automatique, installez uniquement le couvercle d'hivernage **inférieur**. Ceci évite l'accumulation de la chaleur et permet aux gaz du réfrigérateur de pouvoir s'échapper correctement.



REMARQUE

L'air froid peut influencer les performances du groupe frigorifique. Installez les couvercles d'hivernage si vous constatez une perte de puissance frigorifique à des températures extérieures basses.

- Installez les couvercles d'hivernage (accessoires) comme indiqué sur la fig. **3**, page 5.

6.3 Mise en marche du réfrigérateur

- Appuyez pendant 2 secondes
 - **RM10.5T, RMS10.5T, RMS10.5XT** : le bouton de commande
 - **RM10.5S, RMS10.5S, RMS10.5XS** : le bouton 
- ✓ Le réfrigérateur démarre avec les derniers réglages sélectionnés.

6.4 Arrêt du réfrigérateur



- Appuyez pendant 4 secondes
 - **RM 10.5T, RMS10.5T, RMS10.5XT** : le bouton de commande
 - **RM 10.5S, RMS10.5S, RMS10.5XS** : le bouton 
- ✓ Un signal sonore retentit et le réfrigérateur s'éteint.

6.5 Fonctionnement du réfrigérateur (RM 10.5T, RMS 10.5T, RMS 10.5XT)

Navigation dans les menus : fig. 4, page 5

- Appuyez sur le bouton de commande pour activer l'écran TFT.



Le menu principal est divisé en trois lignes :

Menu principal	Menu Détails
	Menu Puissance frigorifique
	Menu Mode de fonctionnement
	Menu Réglages

- Tournez le bouton de commande pour sélectionner le menu Détails souhaité.
- Appuyez sur le bouton de commande pour ouvrir le menu Détails sélectionné.
- Tournez le bouton de commande pour naviguer au sein du menu Détails.
- ✓ Les réglages sélectionnés sont affichés en bleu.
- Appuyez sur le bouton de commande pour sélectionner le réglage souhaité.
- Confirmez la sélection avec .

6.6 Fonctionnement du réfrigérateur (RM 10.5S, RMS 10.5S, RMS 10.5XS)

Éléments de commande

- Appuyez plusieurs fois sur , jusqu'à ce que le voyant LED indique le mode de fonctionnement souhaité.
- Appuyez plusieurs fois sur , jusqu'à ce que le niveau de température souhaité soit réglé.

6.7 Mode Arrêt ravitaillement





AVERTISSEMENT !

Éteignez le réfrigérateur ou sélectionnez un autre mode de fonctionnement si le ravitaillement en carburant dure plus de 15 minutes.

Lorsque le contact du véhicule est coupé, le réfrigérateur passe en mode Arrêt ravitaillement pour des raisons de sécurité. Cela bloque le fonctionnement au gaz pendant 15 minutes. Le réfrigérateur repasse ensuite automatiquement en mode automatique normal.

En mode Arrêt ravitaillement

- **RM10.5T, RMS10.5T, RMS10.5XT** : le symbole  s'affiche
- **RM10.5S, RMS10.5S, RMS10.5XS** : la LED  clignote

6.8 Mode de fonctionnement autonome au gaz (accessoire)



AVERTISSEMENT !

En mode de fonctionnement autonome au gaz, le réfrigérateur doit être éteint manuellement lors du ravitaillement en carburant.



REMARQUE

- Lorsqu'il n'est pas relié à une source d'alimentation CA ou CC, les piles se déchargent même si le réfrigérateur est éteint.
- Retirez les piles lorsque le réfrigérateur n'est pas en cours d'utilisation (risque de fuite).



En mode de fonctionnement autonome au gaz, des blocs de piles en option doivent être installés. Une connexion à une alimentation CA ou CC est alors inutile.

Avec 12 piles (de type AA), le réfrigérateur peut fonctionner en mode autonome au gaz pendant 2 à 3 jours.



Veillez tenir compte des fonctionnalités spéciales suivantes lors du fonctionnement autonome au gaz :

- L'éclairage intérieur du réfrigérateur reste éteint.
- L'écran s'éteint après 2 secondes d'inactivité.
- L'écran s'allume brièvement toutes les 15 secondes. Cela indique que le réfrigérateur est en marche.
- En présence de messages d'erreur, l'écran reste allumé en permanence.

Le mode de fonctionnement autonome au gaz est indiqué

- **RM10.5T, RMS10.5T, RMS10.5XT** : par les symboles  et 
- **RM10.5S, RMS10.5S, RMS10.5XS** : par le clignotement de la LED  toutes les 15 secondes

Les piles des blocs de piles doivent être remplacées

- **RM10.5T, RMS10.5T, RMS10.5XT** : lorsque l'erreur « E 14 » est affichée
- **RM10.5S, RMS10.5S, RMS10.5XS** : lorsque l'erreur  /  est affichée

6.9 Réglage de la puissance frigorifique



REMARQUE

Si les températures ambiantes sont comprises entre +15 °C et +25 °C, choisissez la puissance frigorifique moyenne.

- Réglez la puissance frigorifique :
 - **RM10.5T, RMS10.5T, RMS10.5XT** : Sélectionnez le niveau de température souhaité dans le menu Puissance frigorifique.
 - **RM10.5S, RMS10.5S, RMS10.5XS** : Appuyez plusieurs fois sur  , jusqu'à ce que le niveau de température souhaité soit sélectionné.

6.10 Fonctionnement du ventilateur (optionnel)

Pour le fonctionnement du ventilateur, le ventilateur optionnel doit être installé.

À la mise en marche de l'appareil, le ventilateur est mis en marche pendant une courte durée (test de fonctionnement). Durant le fonctionnement de l'appareil, le ventilateur se met en marche uniquement dans les cas suivants :

- La température ambiante est supérieure à 32 °C.
- La température de refroidissement réglée n'est pas atteinte dans un délai de 2 heures.
- **RM10.5T, RMS10.5T, RMS10.5XT** : Si la fonction de ventilateur est activée.



REMARQUE

RM10.5T, RMS10.5T, RMS10.5XT : À l'état de livraison, si la fonction de ventilateur est activée.

RM10.5S, RMS10.5S, RMS10.5XS : La fonction de ventilateur est toujours activée et ne peut **pas** être désactivée.

RM10.5T, RMS10.5T, RMS10.5XT

Le fonctionnement du ventilateur est indiqué par le symbole .

6.11 Utilisation de la porte du réfrigérateur



ATTENTION ! – Risque de blessure

- La porte du réfrigérateur ou du compartiment congélateur peut se détacher de l'appareil si elle n'est pas utilisée correctement.
- Ne vous appuyez pas sur la porte du réfrigérateur lorsqu'elle est ouverte.



REMARQUE

Si la porte n'est pas verrouillée correctement du côté opposé, appuyez doucement sur les parties supérieure et inférieure de la porte jusqu'à ce qu'elle se verrouille en place.

Fermeture et sécurisation de la porte du réfrigérateur

- Appuyez sur la porte pour la fermer, jusqu'à ce que vous entendiez un clic distinct sur ses parties supérieure et inférieure.
- ✓ La porte est maintenant fermée et verrouillée.

6.12 Instructions pour le stockage des aliments



ATTENTION ! - Risque pour la santé !

- Vérifiez que la puissance frigorifique du réfrigérateur correspond à la température recommandée pour les aliments que vous souhaitez réfrigérer.
- Une ouverture prolongée de la porte peut entraîner une augmentation significative de la température dans les compartiments du réfrigérateur.
- Stockez la viande et le poisson crus dans des récipients appropriés dans le réfrigérateur, de façon à ce que la viande et le poisson crus ne soient pas en contact avec d'autres aliments ou ne gouttent pas sur ceux-ci.
- Les aliments doivent être conservés dans leur emballage d'origine ou dans des récipients appropriés.
- Le compartiment congélateur convient à la préparation de glaçons et au stockage à court terme de produits surgelés. Il n'est pas adapté à la congélation d'aliments.
- Si le réfrigérateur est exposé de manière prolongée à une température ambiante inférieure à +10 °C, la régulation uniforme de la température du compartiment congélateur ne peut pas être garantie. Cela peut entraîner une augmentation de la température dans le compartiment congélateur et la décongélation des produits stockés.



AVIS !

- Le poids maximum par clayette est de 6 kg. Le poids maximum de la porte entière est de 7,5 kg.
- Stockez les objets lourds tels que des bouteilles ou des canettes uniquement dans la porte du réfrigérateur, dans le compartiment inférieur ou sur la clayette inférieure.
- Ne conservez pas de boissons gazeuses dans le compartiment congélateur.

► Stockez les aliments comme indiqué (fig. **1**, page 4).

6.13 Positionnement des clayettes



AVERTISSEMENT ! Risque d'enfermement pour les enfants !

Toutes les clayettes sont fixées afin que des enfants ne puissent pas monter dans le réfrigérateur.

- Retirez les clayettes uniquement pour le nettoyage.
- Réinstallez et verrouillez les clayettes.

- Déposez la clayette comme indiqué (fig. **5**, page 6).
- Reposez la clayette en effectuant les opérations dans l'ordre inverse.

6.14 Dépose du compartiment congélateur

Vous pouvez déposer le compartiment congélateur pour avoir plus de place dans le compartiment réfrigérateur.



REMARQUE

- Entrez soigneusement la porte et le fond du compartiment congélateur, afin d'éviter des dommages.
- Procédez au montage dans l'ordre inverse.

- Procédez comme indiqué (fig. **6**, page 6).

6.15 Dégivrage du réfrigérateur



AVIS !

N'utilisez pas d'outils mécaniques ou de sèche-cheveux pour éliminer la glace ou décoincer des éléments pris dans la glace.



REMARQUE

Avec le temps, du givre se forme sur les ailettes de refroidissement, à l'intérieur du réfrigérateur. Si cette couche de givre est d'environ 3 mm, vous devez dégivrer votre réfrigérateur.

- Procédez comme indiqué (fig. **7**, page 7).

6.16 Positionnement de la porte du réfrigérateur en position hiver



ATTENTION !

La position hiver ne doit **pas** être utilisée pendant le trajet.

Placez la porte du réfrigérateur et la porte du compartiment congélateur en position hiver si vous prévoyez de ne pas utiliser le réfrigérateur pendant une période prolongée. Cela évite la formation de moisissures.

- Dégivrez le réfrigérateur (chapitre « Dégivrage du réfrigérateur », page 75).
- Dévissez entièrement le crochet qui se trouve à côté du mécanisme de verrouillage sur la partie supérieure et inférieure d'un côté de la porte (fig. **8**, page 8).
- Appuyez sur la porte du réfrigérateur.
- ✓ La goupille saillante s'enclenche dans le crochet.

Ouvrez la porte en position hiver en procédant comme suit :

- Tirez la porte vers vous.
- Accrochez à nouveau les crochets saillants en haut et en bas de la porte.

6.17 Packs de piles optionnels

En cas d'une perte de l'alimentation 12 V de bord ou si l'alimentation électrique est interrompue durant l'exploitation, l'électronique engage automatiquement l'alimentation interne de l'appareil par piles (si elles sont introduites).

Les compartiments pour les packs de batteries (**accessoires**) sont situés à droite et à gauche sous l'élément de commande. Au total, 12 piles AA sont nécessaires.

- Procédez comme le montre l'illustration fig. **9**, page 8 pour introduire les piles.

7 Guide de dépannage



REMARQUE

Pour utiliser en toute sécurité les appareils 12 V dans la caravane en cours de trajet, veillez à ce que le véhicule de remorquage fournisse une tension suffisante. Sur certains véhicules, le système de gestion de batterie peut éteindre automatiquement les appareils pour protéger la batterie. Renseignez-vous à ce sujet auprès du constructeur du véhicule.

Panne	Cause possible	Solution proposée
En mode de fonctionnement sur courant alternatif : Le réfrigérateur ne fonctionne pas.	Le fusible de l'alimentation CA est défectueux.	Changez le fusible.
	Le véhicule n'est pas raccordé au réseau alternatif.	Raccordez le véhicule au réseau alternatif.
	L'élément de chauffage sur source d'alimentation CA est défectueux.	Adressez-vous à un point de service après-vente agréé.
En mode de fonctionnement sur courant continu : Le réfrigérateur ne fonctionne pas.	Le fusible du câble CC est défectueux.	Le fusible du relais doit être remplacé. Adressez-vous à un point de service après-vente agréé.
	Le fusible du véhicule a grillé.	Remplacez le fusible du véhicule. (Veuillez consulter le manuel d'utilisation de votre véhicule.)
	La batterie du véhicule est déchargée.	Testez la batterie du véhicule et rechargez-la.
	Le contact n'est pas mis.	Mettez le contact.
	L'élément de chauffage sur source d'alimentation CC est défectueux.	Adressez-vous à un point de service après-vente agréé.
En fonctionnement au gaz : Le réfrigérateur ne fonctionne pas.	La bouteille de gaz est vide.	Remplacez la bouteille de gaz.
	La vanne de gaz est fermée.	Ouvrez la vanne de gaz.
	De l'air se trouve dans la conduite de gaz.	Éteignez et rallumez le réfrigérateur. Répétez la procédure trois à quatre fois. Le cas échéant, allumez la cuisinière et répétez le processus du réfrigérateur, si nécessaire.

Panne	Cause possible	Solution proposée
En mode automatique : Le réfrigérateur fonctionne au gaz bien qu'il soit raccordé au réseau alternatif.	La tension du réseau est trop faible.	Le réfrigérateur revient automatiquement au mode d'alimentation CA lorsque la tension du réseau est de nouveau suffisante.
Le réfrigérateur ne refroidit pas suffisamment.	La ventilation autour du groupe frigorifique est insuffisante.	Vérifiez que la grille d'aération n'est pas obstruée.
	L'évaporateur est givré.	Vérifiez si la porte du réfrigérateur ferme correctement. Assurez-vous que le joint du réfrigérateur est installé correctement et n'est pas endommagé. Dégivrez le réfrigérateur.
	Le réglage de la température est trop élevé.	Réglez une température plus basse.
	La température ambiante est trop élevée.	Retirez temporairement la grille d'aération afin que l'air chaud soit évacué plus rapidement.
	Le réfrigérateur contient un trop grand nombre d'aliments.	Retirez quelques aliments.
	Le réfrigérateur contient un trop grand nombre d'aliments chauds.	Retirez les aliments chauds et laissez-les refroidir avant de les stocker.
	Le réfrigérateur n'a pas fonctionné depuis longtemps.	Vérifiez de nouveau la température au bout de quatre à cinq heures.

7.1 Messages de panne et signaux sonores

Toutes les pannes sont signalées par un symbole d'avertissement, un code de panne et un signal sonore. Le signal sonore retentit pendant 2 minutes et se répète toutes les 30 minutes jusqu'à ce que l'erreur soit corrigée.







Si plusieurs pannes surviennent, l'écran affiche la panne la plus récente. Les autres pannes s'affichent une fois que la dernière panne a été validée.

RM10.5T, RMS10.5T, RMS10.5XT : Les pannes sont indiquées par un code de panne avec symbole d'avertissement (⚠) au centre de l'écran TFT.

RM10.5S, RMS10.5S, RMS10.5XS : En cas de panne, le symbole d'avertissement LED (⚠) de l'écran s'allume en continu et les voyants LED clignotent selon la panne.

Messages de panne de type AVERTISSEMENT















Toutes les pannes de type AVERTISSEMENT sont réinitialisées automatiquement une fois la panne résolue.







RM10.5T, RMS10.5T, RMS10.5XT	RM10.5S, RMS10.5S, RMS10.5XS	Panne	Solution
W01		Capteur de température défectueux dans le compartiment réfrigérateur	Adressez-vous à un point de service après-vente agréé.
W05		Aucune source d'alimentation CA raccordée ou tension CA < 190 V	Raccordez le réfrigérateur à une source d'alimentation CA ou sélectionnez un type d'énergie différent, par ex. gaz ou source d'alimentation CC.
W06		Source d'alimentation CC non raccordée	Raccordez le réfrigérateur à une source d'alimentation CC ou sélectionnez un type d'énergie différent, par ex. gaz ou source d'alimentation CA.
W11		Surtension CC (> 16 V).	Réduisez la tension de l'alimentation CC.
		Mode Arrêt ravitaillement : Le fonctionnement au gaz est bloqué pendant 15 minutes.	Attendez 15 minutes ou changez le mode de fonctionnement.
 W10 + signal sonore	Signal sonore	La porte est ouverte depuis plus de 2 minutes.	Fermez la porte.

Messages de panne de type ERREUR

Toutes les pannes de type ERREUR doivent être réinitialisées manuellement :

- **RM10.5T, RMS10.5T, RMS10.5XT** : Appuyez sur le bouton de commande pendant 2 secondes.
- **RM10.5S, RMS10.5S, RMS10.5XS** : Appuyez sur ① pendant 2 secondes.
- ✓ Un signal sonore retentit.
- ✓ L'erreur a été réinitialisée.

RM10.5T, RMS10.5T, RMS10.5XT	RM10.5S, RMS10.5S, RMS10.5XS	Panne	Solution
E03		Aucune connexion entre le module de puissance et l'écran	Adressez-vous à un point de service après-vente agréé.
E07	 	Aucune puissance frigorifique en mode gaz	Vérifiez l'inclinaison de l'appareil et mettez-le de niveau si nécessaire. Réinitialisez l'erreur. Contactez le service après-vente si l'erreur réapparaît.
E08	 	Aucune puissance frigorifique en mode de fonctionnement CA	Vérifiez l'inclinaison de l'appareil et mettez-le de niveau si nécessaire. Réinitialisez l'erreur. Contactez le service après-vente si l'erreur réapparaît.
E09	 	Aucune puissance frigorifique en mode de fonctionnement CC	Vérifiez l'inclinaison de l'appareil et mettez-le de niveau si nécessaire. Réinitialisez l'erreur. Contactez le service après-vente si l'erreur réapparaît.
E12	 	Erreur lors du test de la vanne de gaz	Le fonctionnement au gaz est impossible. Réinitialisez l'erreur. Contactez le service après-vente si l'erreur réapparaît.
E13	 	Erreur de communication interne	Le fonctionnement au gaz est impossible. Réinitialisez l'erreur. Contactez le service après-vente si l'erreur réapparaît.
E14	 	En mode de fonctionnement autonome au gaz : Le niveau de charge du bloc de piles est trop faible.	Remplacez les piles, puis réinitialisez l'erreur.
E50		Blocage du gaz après 3 tentatives d'allumage	L'allumage est impossible. La bouteille de gaz est vide. Remplacez la bouteille de gaz. Réinitialisez l'erreur.

RM10.5T, RMS10.5T, RMS10.5XT	RM10.5S, RMS10.5S, RMS10.5XS	Panne	Solution
E51	 	Blocage du gaz, erreur interne dans le module de puissance	Réinitialisez l'erreur. Contactez le service après-vente si l'erreur réapparaît.
E52	 	Contact à la terre, vanne de gaz	Réinitialisez l'erreur. Contactez le service après-vente si l'erreur réapparaît.
E53	 	Contact à la terre, électrode d'allumage	Réinitialisez l'erreur. Contactez le service après-vente si l'erreur réapparaît.

La porte du réfrigérateur ne ferme pas



REMARQUE

Si la porte ne se ferme plus, la poignée de porte est bloquée du côté ouvert.

- Retirez le blocage de la poignée de porte comme indiqué (fig. **10**, page 9).

La porte du réfrigérateur s'est complètement détachée de l'appareil



ATTENTION ! Risque de blessure

La porte peut se détacher complètement de l'appareil si les goupilles de verrouillage ont été manipulées ou sont déformées.

- Insérez la porte comme indiqué (fig. **11**, page 9).

8 Nettoyage et entretien



AVERTISSEMENT !

Avant toute opération de nettoyage ou d'entretien du réfrigérateur, veillez à le débrancher de la source d'alimentation.



AVIS !

N'utilisez jamais de produits corrosifs ou d'outils rigides ou pointus pour retirer la glace ou dégager des objets pris dans la glace.

- Nettoyez le réfrigérateur régulièrement et dès qu'il est sale, avec un chiffon humide.
- Veillez à ce que de l'eau ne goutte pas sur les joints. Cela risque d'endommager les composants électroniques.
- Essuyez l'appareil avec un chiffon après l'avoir nettoyé.
- Vérifiez régulièrement l'évacuation de la condensation.
Nettoyez l'évacuation de la condensation si nécessaire. Si elle est obstruée, la condensation s'accumule en bas du réfrigérateur.
- Assurez-vous que les grilles d'aération de la paroi extérieure de la caravane ou du camping-car et du ventilateur supérieur du réfrigérateur sont exemptes de poussière et d'impuretés. Cela permet à la chaleur générée pendant le fonctionnement de pouvoir se dissiper et empêche tout endommagement du réfrigérateur et toute réduction de la puissance frigorifique.

8.1 Nettoyage du brûleur à gaz



AVERTISSEMENT !

- Laissez le brûleur refroidir avant de le nettoyer.
- N'effectuez aucune modification sur les équipements au gaz.



REMARQUE

- La présence de saleté dans le brûleur à gaz entraîne un mauvais allumage ou une déflagration.
- Le fabricant recommande également de nettoyer le brûleur après une période de non-utilisation prolongée et au moins une fois par an.
- En cas d'utilisation de gaz de pétrole liquéfié, l'intervalle de nettoyage est réduit à une fois par semestre ou par trimestre selon le niveau d'encrassement.

- Procédez comme indiqué (fig. **12**, page 10).

8.2 Maintenance



AVERTISSEMENT !

Les travaux sur les composants de gaz et l'installation électrique doivent être effectués uniquement par un professionnel qualifié.

- Faites vérifier l'installation de gaz et les conduites de raccordement avant la première mise en service, puis tous les deux ans, par un expert agréé afin de vous assurer qu'elles sont conformes aux réglementations de sécurité en vigueur.
- Conservez les documents attestant les entretiens effectués.

9 Garantie

Le délai légal de garantie s'applique. Si le produit s'avérait défectueux, veuillez vous adresser à la filiale du fabricant située dans votre pays (voir dometic.com/dealer) ou à votre revendeur spécialisé.

Veuillez y joindre les documents suivants pour la gestion des réparations et de la garantie :

- une copie de la facture avec la date d'achat,
- le motif de la réclamation ou une description du dysfonctionnement.

10 Mise au rebut



REMARQUE

Cet appareil contient des gaz volatils inflammables.

Cet appareil doit être enlevé et mis au rebut par un spécialiste uniquement.





Protégez l'environnement !

Les piles et les batteries usagées ne sont pas des déchets ménagers.

Rapportez les piles défectueuses ou les batteries usagées à votre revendeur ou à un centre de collecte.

11 Caractéristiques techniques

	RM10.5(S)(T)	RMS10.5(S)(T)	RMS10.5X(S)(T)
Tension de raccordement :	230 V~ / 50 Hz 12 V==		
Capacité			
Capacité brute :	88 l	78 l	92 l
Compartment réfrigérateur :	78,7 l	69,1 l	80,3 l
Compartment congélateur :	9,2 l	9,2 l	12,1 l
Capacité nette totale :	86 l	76 l	90 l
À l'exclusion du compartiment congélateur			
Capacité brute :	93 l	83 l	98 l
Capacité nette :	91 l	81 l	96 l
Alimentation électrique :	135 W (230 V~) 130 W (12 V==)		
Consommation électrique :	2,8 kWh/24 h (230 V~)	2,5 kWh/24 h (230 V~)	3,2 kWh/24 h (230 V~)
Consommation de gaz :	270 g/24 h		
Classe climatique :	SN		
Dimensions h x L x l :	821 x 523 x 548 mm		821 x 523 x 603 mm
Poids :	28 kg	27,4 kg	29 kg
Contrôle/certification :	 		

Pour la déclaration de conformité UE actuelle pour votre appareil, veuillez vous reporter à la page produit correspondante sur dometic.com ou contacter directement le fabricant (voir la dernière page).

Informations détaillées

 dometic.com

Antes de poner en funcionamiento el producto, lea atentamente estas instrucciones y consérvelas para futuras consultas. En caso de vender o entregar el producto a otra persona, entregue también estas instrucciones.

Índice

1	Explicación de los símbolos	85
2	Indicaciones de seguridad	86
3	Accesorios.	90
4	Uso adecuado	91
5	Descripción técnica	91
6	Uso de la nevera	93
7	Resolución de problemas.	101
8	Limpieza y cuidado	106
9	Garantía	108
10	Gestión de residuos	108
11	Datos técnicos.	109

1 Explicación de los símbolos



¡ADVERTENCIA!

Aviso de seguridad sobre una situación de peligro que, si no se evita, puede causar la muerte o heridas graves.



¡ATENCIÓN!

Aviso de seguridad sobre una situación de peligro que, si no se evita, puede causar heridas leves o de consideración.



¡AVISO!

Aviso sobre una situación que, si no se evita, puede causar daños materiales.

**NOTA**

Información complementaria para el manejo del producto.

2 Indicaciones de seguridad

El fabricante declina toda responsabilidad ante daños ocurridos en los siguientes casos:

- desperfectos en el producto debidos a influencias mecánicas y una tensión de conexión incorrecta
- modificaciones realizadas en el producto sin el expreso consentimiento del fabricante
- utilización del aparato para fines distintos a los descritos en las instrucciones

2.1 Seguridad general



¡ADVERTENCIA! El incumplimiento de estas advertencias podría acarrear la muerte o lesiones graves.

Peligro de muerte por descarga eléctrica

- La instalación y la retirada del aparato solo podrá ser efectuada por personal especializado.
- Si el aparato presenta daños visibles, no lo ponga en funcionamiento.
- Si se daña el cable de conexión del aparato, el fabricante, su servicio de atención al cliente o una persona cualificada debe reemplazarlo para evitar así posibles peligros.
- Las reparaciones y trabajos de mantenimiento de este aparato solo podrán ser efectuados por personal especializado. Una reparación incorrecta puede ocasionar peligros o daños considerables en el aparato.

Peligro de incendio

- El refrigerante del circuito de refrigeración es muy inflamable. En caso de que se produzcan daños en el circuito de refrigeración (olor a amoníaco):
 - Desconecte el aparato.
 - Evite las llamas abiertas y las chispas.
 - Ventile bien la habitación.

Peligro de explosión

- No guarde en el aparato sustancias con peligro de explosión como, p. ej., sprays con gases combustibles.

Riesgo para la salud

- No abra nunca la unidad de absorción. Está bajo alta presión y puede causar lesiones si se abre.
- Este aparato puede ser utilizado por menores a partir de 8 años y personas con capacidad física, sensorial o mental reducida, o con falta de experiencia y conocimientos, siempre que lo hagan bajo supervisión o hayan recibido instrucciones relativas al uso del mismo de manera segura y entendiendo los riesgos asociados.
- No deje que los niños jueguen con el aparato.
- Los niños solo podrán realizar las tareas de limpieza y mantenimiento bajo vigilancia.
- Los menores de 3 a 8 años pueden meter y sacar artículos de la nevera.



¡ATENCIÓN! El incumplimiento de estas precauciones podría acarrear lesiones moderadas o leves.

Peligro de aplastamiento

- No introduzca la mano en el área de acción de la bisagra.

**¡AVISO! Peligro de ocasionar daños materiales**

- Mantenga siempre limpia la abertura para agua de condensación.
- Solo el servicio de atención al cliente tiene permitido cambiar la iluminación de la nevera.
- No emplee limpiadores de alta presión en el área de la rejilla de ventilación al limpiar el vehículo.
- Monte las cubiertas de invierno de las rejillas de ventilación (accesorio) cuando se limpie el vehículo por fuera o cuando se vaya a tener fuera de servicio durante un tiempo prolongado.
- No abra nunca el circuito de refrigeración.
- Esta nevera no es apta para almacenar sustancias corrosivas o que contengan disolventes.
- La nevera no debe quedar expuesta a la lluvia.

2.2 Seguridad durante el funcionamiento

¡ATENCIÓN! El incumplimiento de estas precauciones podría acarrear lesiones moderadas o leves.

Peligro de sufrir lesiones

- Cierre y bloquee la puerta del aparato antes de iniciar un trayecto.

- El grupo situado en la parte posterior del aparato se calienta mucho durante el funcionamiento. Protéjase antes de tocar piezas que conducen calor con las rejillas de ventilación quitadas.



¡AVISO! Peligro de ocasionar daños materiales

- No utilice ningún aparato eléctrico dentro del enfriador, a no ser que el aparato en cuestión haya sido recomendado para ello por el fabricante.
- Evite que se obstruyan las rejillas de ventilación.
- **¡Peligro de sobrecalentamiento!**
Asegúrese de que quede constantemente garantizada una salida adecuada del calor que se desprende durante el funcionamiento. Asegúrese también de que la nevera guarde la suficiente distancia respecto a paredes u objetos, de forma que el aire pueda circular.
- No introduzca líquidos ni hielo en el recipiente interior.
- Proteja la nevera y los cables del calor y de la humedad.
- Preste atención a que los alimentos no toquen ninguna pared del interior de la nevera.

2.3 Seguridad al usar con gas



¡ADVERTENCIA! El incumplimiento de estas advertencias podría acarrear la muerte o lesiones graves.

Peligro de explosión

- El aparato **solo** debe utilizarse con la presión indicada en la placa de características. Utilice solo presostatos fijos que cumplan las normativas nacionales.
- Si el aparato funciona con gas durante un trayecto, asegúrese de que el fabricante del vehículo permite el funcionamiento de la instalación de gas durante la marcha (véase el manual del vehículo).
- Asegúrese de que se cumplen las normativas nacionales de funcionamiento del aparato con gas durante el trayecto.
- Asegúrese de que el aparato nunca funcione con gas
 - en gasolineras
 - en aparcamientos
 - en ferrys
 - durante el transporte de la caravana o autocaravana con un vehículo de remolque o transporte
- No compruebe nunca la hermeticidad del aparato con fuego abierto.

- En caso de olor a gas:
 - Cierre la llave de paso del suministro de gas y la válvula de la bombona.
 - Abra todas las ventanas y salga del habitáculo.
 - No accione interruptores eléctricos.
 - Apague el fuego abierto.
 - Solicite que una empresa especializada compruebe la instalación de gas.
- **Nunca** guarde las bombonas de gas licuado en lugares sin ventilación ni bajo el nivel del suelo (hoyos en forma de embudo).
- Proteja las bombonas de gas licuado de las radiaciones solares directas. La temperatura no debe superar los 50 °C.



¡AVISO! Peligro de ocasionar daños materiales

- Utilice exclusivamente gas licuado, **nunca** gas natural (véase la placa de características).



NOTA

- A una altura superior a los 1000 m se pueden producir problemas con el encendido. Si es posible, elija otro tipo de energía.

2.4 Seguridad durante el uso



¡ATENCIÓN! El incumplimiento de estas precauciones podría acarrear lesiones moderadas o leves.

Riesgo para la salud

- Compruebe que la potencia de refrigeración del aparato cumple los requisitos de los alimentos que desea enfriar.
- Los alimentos solo se pueden guardar en los envases originales o en recipientes adecuados.
- Si mantiene la puerta abierta durante demasiado tiempo, la temperatura de los compartimentos del aparato puede aumentar considerablemente.
- Limpie periódicamente las superficies que puedan estar en contacto con alimentos y los sistemas de desagüe accesibles.
- Guarde la carne y el pescado crudos en recipientes adecuados dentro del aparato para que no entren en contacto con otros alimentos ni goteen sobre estos.

- Si el aparato va a estar vacío durante un período prolongado:
 - Desconéctelo.
 - Descongélalo.
 - Límpielo y séquelo.
 - Deje la puerta abierta para evitar que se forme moho en el aparato.

Peligro de sufrir lesiones

- La puerta de la nevera o del congelador pueden soltarse completamente del aparato en caso de uso indebido. Cierre las puertas empujándolas hasta que se oiga claramente un clic.
- No se apoye sobre la puerta del aparato cuando esté abierta.



¡AVISO! Peligro de ocasionar daños materiales

- Si la puerta no ha quedado correctamente bloqueada en el lado opuesto, presione con cuidado sobre la parte superior e inferior del lado hasta que quede bloqueada.
- Coloque los objetos pesados, como botellas o latas, siempre en la puerta del aparato, en el cajón inferior o en la rejilla inferior.



NOTA

- Consulte al fabricante de su vehículo si el sistema de gestión de la batería desconecta aparatos conectados para proteger la batería.
- Fije la puerta de la nevera y del congelador en el modo de invierno si no va a utilizar el aparato durante un tiempo prolongado. De esta forma, se evita que se forme moho.
- Seleccione la potencia media cuando la temperatura ambiente sea de entre +15 °C y +25 °C.

3 Accesorios

Descripción

Cubierta de invierno WA 130 para la rejilla de ventilación LS 200

Kit de ventilador opcional Kit REF-FANKIT

Nota: El kit de ventilador solo se puede instalar en ventiladores con la versión de software 36 o superior (fig. **2**, página 4).

Paquete de baterías opcional Pack R10-BP para el modo autónomo con gas

Kit de almacenamiento opcional

4 Uso adecuado

El aparato es adecuado para:

- Instalación en caravanas y autocaravanas
- Refrigerar, congelar y almacenar alimentos

El aparato **no** es adecuado para:

- almacenar medicamentos
- almacenar sustancias corrosivas o sustancias que contengan disolventes
- Alimentos de congelación rápida

5 Descripción técnica

La nevera es una nevera con extractor y está diseñada para su funcionamiento





- conectada a una fuente de alimentación de corriente continua (12 V)
- conectada a una fuente de alimentación de corriente alterna
- con gas licuado (propano o butano)







La nevera dispone de un modo de funcionamiento automático que selecciona el tipo de energía conectada más económica. El grupo de la nevera funciona sin ruidos.

5.1 Elementos de mando y de indicación

RM10.5T, RMS10.5T, RMS10.5XT



La pantalla TFT presenta los siguientes elementos de mando e indicación (fig. **1** A, página 4):





Símbolo	Descripción
	Indicador de nivel de refrigeración
	Funcionamiento con corriente alterna
	Funcionamiento con corriente continua
	Funcionamiento con gas

Símbolo	Descripción
AUTO	Modo automático: En el modo automático, la nevera selecciona automáticamente el modo de funcionamiento más económico según el siguiente orden de prioridad:
	Batería: Este símbolo aparece cuando el aparato está en modo de funcionamiento autónomo con gas y se introducen los paquetes de batería (opcionales).
	Ventilador (opcional): El símbolo se ilumina cuando está activado el funcionamiento del ventilador.
CI	El símbolo aparece cuando la nevera se conecta al bus CI.
	Regulación del brillo de la pantalla TFT Pasados 30 segundos, el brillo de la pantalla se reduce hasta el nivel definido.
	Pitido apagado: <ul style="list-style-type: none"> • Los mensajes de error y advertencias no se indican acústicamente. • Se activa una señal acústica si la puerta se deja abierta durante un largo período de tiempo.
	Pitido encendido: Los mensajes de error, advertencia y de puerta abierta durante un largo período de tiempo se indican acústicamente.
	Confirme la selección y vuelva al menú principal

RM10.5S, RMS10.5S, RMS10.5XS

La pantalla LED cuenta con los siguientes elementos de mando e indicación (fig. **1** B, página 4):

Símbolo	Descripción
	Tecla On/Off
	Indicación de avería
	Funcionamiento con corriente continua

Símbolo	Descripción
	Funcionamiento con gas
	Funcionamiento con corriente alterna
A	Modo automático
	Indicación de temperatura
	Tecla de selección de energía
	Selector de temperatura

6 Uso de la nevera



NOTA

- Por razones de higiene, limpie la nevera por dentro y por fuera con un paño húmedo antes de ponerla en funcionamiento.
- Durante la primera puesta en marcha de la nevera se pueden producir olores que desaparecen después de unas horas. Ventile bien el habitáculo.
- Aparque el vehículo de manera que quede nivelado, especialmente durante la puesta en funcionamiento y llenado de la nevera antes de comenzar un viaje.
- La potencia de refrigeración puede verse afectada por:
 - la temperatura ambiente (p. ej., si el vehículo está expuesto a la luz directa del sol)
 - la cantidad de alimentos a refrigerar
 - la frecuencia de apertura de la puerta

6.1 Consejos para un funcionamiento de refrigeración óptimo

- No conserve alimentos en la nevera durante las primeras 12 horas tras la conexión.
- Evite que el interior del vehículo se caliente excesivamente (utilice parasoles en las ventanas, aire acondicionado, etc.).
- Proteja la nevera de la luz solar directa (p.ej., con parasoles en las ventanas).

6.2 Funcionamiento con temperaturas exteriores bajas



¡AVISO!

En el modo de potencia con corriente alterna y en el de corriente continua, instale **ambas** cubiertas de invierno. En el modo de gas o en el modo automático, instale solamente la cubierta de invierno **inferior**. De esta forma, se evita la acumulación de calor y se garantiza que los gases de escape de la nevera puedan disiparse correctamente.



NOTA

El aire frío puede tener un impacto en la potencia del grupo. Instale las cubiertas de invierno si determina que se ha producido una disminución de la potencia de refrigeración con temperaturas exteriores bajas.

- ▶ Coloque las cubiertas de invierno (opcionales) tal como se indica en fig. **3**, página 5.

6.3 Encender la nevera

- ▶ Pulse durante 2 segundos
 - **RM 10.5T, RMS 10.5T, RMS 10.5XT**: el regulador giratorio
 - **RM 10.5S, RMS 10.5S, RMS 10.5XS**: el botón 
- ✓ La nevera se pone en marcha con los ajustes seleccionados más recientemente.

6.4 Apagar la nevera



- ▶ Pulse durante 4 segundos
 - **RM 10.5T, RMS 10.5T, RMS 10.5XT**: el regulador giratorio
 - **RM 10.5S, RMS 10.5S, RMS 10.5XS**: el botón 
- ✓ La nevera emitirá un pitido y se apagará.

6.5 Funcionamiento de la nevera (RM 10.5T, RMS 10.5T, RMS 10.5XT)

Navegación del menú: fig. **4, página 5**

- ▶ Pulse el regulador giratorio para activar la pantalla TFT.



El menú principal se divide en tres franjas:

Menú principal	Menú de detalles
	Menú de potencia de refrigeración
	Menú de modo de funcionamiento
	Menú de ajustes

- Gire el regulador giratorio para seleccionar el menú de detalles deseado.
- Pulse el regulador giratorio para abrir el menú de detalles seleccionado.
- Gire el regulador giratorio para navegar por el menú de detalles deseado.
- ✓ Los ajustes seleccionados se muestran de color azul.
- Pulse el regulador giratorio para elegir el ajuste seleccionado.
- Confirme la selección usando .

6.6 Funcionamiento de la nevera (RM 10.5S, RMS 10.5S, RMS 10.5XS)

Elementos de mando

- Pulse varias veces  hasta que el LED indique el modo de funcionamiento deseado.
- Pulse varias veces  hasta que se haya establecido el nivel de temperatura deseado.

6.7 Modo de parada de repostaje





¡ADVERTENCIA!

Apague la nevera o seleccione un modo de funcionamiento distinto si la parada de repostaje dura más de 15 minutos.

Si el encendido del vehículo está desconectado, la nevera pasará al modo de parada de repostaje por motivos de seguridad. Con ello se bloquea el funcionamiento a gas durante 15 minutos. A continuación, la nevera se vuelve a conmutar al modo automático estándar.

En el modo de parada de repostaje

- **RM10.5T, RMS10.5T, RMS10.5XT:** aparece el símbolo 
- **RM10.5S, RMS10.5S, RMS10.5XS:** el LED  parpadea

6.8 Modo autónomo con gas (opcional)



¡ADVERTENCIA!

En el modo autónomo con gas, apague la nevera manualmente durante los repostajes.



NOTA

- Cuando no hay conectada una fuente de alimentación de corriente continua o corriente alterna, hay carga en las baterías incluso cuando la nevera está apagada.
- Retire las baterías si la nevera no está en uso (riesgo de fugas).



Deben instalarse los paquetes de baterías: opcionales para el modo autónomo con gas. Esto hace que la conexión de corriente continua o corriente alterna sea innecesaria.

Si se utilizan 12 baterías (tipo AA), la nevera puede funcionar en el modo autónomo con gas durante 2 o 3 días.



Tenga en cuenta las siguientes características especiales al utilizar modo autónomo con gas:

- La luz en el interior de la nevera permanece desconectada.
- La pantalla se apaga 2 segundos después de la última actividad.
- La pantalla se enciende brevemente cada 15 segundos. Ello indica que la nevera está encendida.
- En caso de que haya mensajes de error, la pantalla permanece encendida.

Se indica el modo autónomo con gas

- **RM10.5T, RMS10.5T, RMS10.5XT:** mediante los símbolos  y 
- **RM10.5S, RMS10.5S, RMS10.5XS:** mediante el parpadeo del LED  cada 15 segundos

Deben sustituirse las baterías de los paquetes de baterías

- **RM10.5T, RMS10.5T, RMS10.5XT:** cuando aparezca el error "E14"
- **RM10.5S, RMS10.5S, RMS10.5XS:** cuando aparezca el error  / 

6.9 Ajuste de la potencia de refrigeración



NOTA

A temperaturas ambiente de entre +15 °C y +25 °C, seleccione la potencia de refrigeración media.

- Ajuste la potencia de refrigeración:
 - **RM10.5T, RMS10.5T, RMS10.5XT**: Seleccione el nivel de temperatura deseado en el menú de potencia de refrigeración.
 - **RM10.5S, RMS10.5S, RMS10.5XS**: Pulse varias veces  hasta que se haya seleccionado el nivel de temperatura deseado.

6.10 Funcionamiento del ventilador (opcional)

Para el funcionamiento del ventilador debe instalarse el ventilador opcional.

Cuando se enciende el aparato, el ventilador se enciende durante unos breves momentos (prueba de funcionamiento). Durante el funcionamiento del aparato, el aparato solo se enciende:

- Si la temperatura ambiente es superior a 32 °C.
- Si la temperatura de refrigeración ajustada no se alcanza en el plazo de 2 horas.
- **RM10.5T, RMS10.5T, RMS10.5XT**: Cuando se activa el funcionamiento del ventilador.



NOTA

RM10.5T, RMS10.5T, RMS10.5XT: El funcionamiento del ventilador está activado en el ajuste de entrega.

RM10.5S, RMS10.5S, RMS10.5XS: El funcionamiento del ventilador siempre está activado y **no** se puede desactivar.

RM10.5T, RMS10.5T, RMS10.5XT

El funcionamiento del ventilador se indica mediante el símbolo .

6.11 Uso de la puerta de la nevera



¡ATENCIÓN! – Peligro de lesiones

- La puerta de la nevera o del congelador puede desprenderse completamente del aparato debido a un uso incorrecto.
- No se apoye sobre la puerta abierta de la nevera.



NOTA

Si la puerta no queda bien asegurada en el lado opuesto, empuje con cuidado en la parte superior e inferior de la puerta en ese lado hasta que quede asegurada en su sitio.

Cierre seguro de la puerta del refrigerador

- ▶ Presione la puerta hasta que oiga claramente un clic en la parte superior e inferior.
- ✓ Ahora la puerta está cerrada y bloqueada.

6.12 Notas acerca del almacenamiento de alimentos



¡ATENCIÓN! – ¡Riesgo para la salud!

- Compruebe si la potencia de refrigeración de la nevera es adecuada para los alimentos que desea enfriar.
- Mantener la puerta abierta durante largos períodos de tiempo puede producir un incremento considerable de la temperatura en los compartimentos de la nevera.
- Almacene la carne y el pescado crudos en recipientes adecuados en la nevera, para que no entren en contacto no goteen sobre otros alimentos.
- Los alimentos solo se pueden almacenar con su envase original o en recipientes adecuados.
- El congelador es adecuado para preparar cubitos de hielo y para mantener los alimentos congelados. No es adecuada para congelar alimentos que no estaban congelados con anterioridad.
- Si la nevera se expone a una temperatura ambiente inferior a +10 °C durante un período prolongado, no se puede garantizar una temperatura uniforme en el congelador. Esto puede causar una elevación de la temperatura en el congelador y los productos depositados podrían descongelarse.

**¡AVISO!**

- El peso máximo permitido por estante de puerta es de 6 kg. El peso máximo permitido en toda la puerta es de 7,5 kg.
- Las botellas, latas y similares deben almacenarse únicamente en la puerta de la nevera, en el compartimento de almacenamiento más bajo o en el estante inferior.
- No guarde bebidas con gas en el congelador.

- Almacene los alimentos tal y como se indica (fig. **1**, página 4).

6.13 Posicionamiento de las rejillas

**¡ADVERTENCIA! ¡Peligro para los niños!**

Todos estantes están fijados en su lugar para evitar que los niños se suban al interior de la nevera.

- Retire los estantes solamente para limpiar.
- Vuelva a colocar los estantes en su lugar y asegúrelos en su posición.

- Extraiga los estantes tal como se indica (fig. **5**, página 6).
- Vuelva a montar el estante en orden inverso.

6.14 Extracción del congelador

Puede extraer el congelador para dejar más espacio al compartimento de la nevera.

**NOTA**

- Guarde la puerta y la base del congelador con cuidado para evitar daños.
- Realice el montaje en orden inverso.

- Proceda de la forma indicada (fig. **6**, página 6).

6.15 Descongelación de la nevera



¡AVISO!

No utilice herramientas mecánicas ni secadores de pelo para eliminar el hielo o desenganchar objetos congelados.



NOTA

Con el tiempo, se forma escarcha en las aletas de refrigeración del interior de la nevera. Cuando esa capa de escarcha sea de unos 3 mm, se debe descongelar la nevera.

- Proceda de la forma indicada (fig. **7**, página 7).

6.16 Colocar la puerta de la nevera en la posición de invierno



¡ATENCIÓN!

La posición de invierno **no** debe utilizarse durante la conducción.

Coloque la puerta de la nevera y del congelador en la posición de invierno si no va a utilizar el aparato durante un período de tiempo prolongado. De esta forma, se evita que se forme moho.

- Descongele la nevera (capítulo “Descongelación de la nevera” en la página 100).
- Desatornille completamente el gancho cerca del mecanismo de seguridad en la parte superior e inferior de uno de los lados de la puerta (fig. **8**, página 8).
- Haga presión contra la puerta de la nevera.
- ✓ El pivote que sobresale se engancha en el gancho.

Abra la puerta en el modo de invierno de la siguiente manera:

- Tire de la puerta hacia usted.
- Vuelva a empujar hacia dentro los ganchos que sobresalen en la parte superior e inferior de la puerta.

6.17 Baterías opcionales

Si la corriente de la batería de 12 V de corriente continua del vehículo no está disponible o la alimentación eléctrica se corta mientras el aparato está funcionando, la unidad de control electrónico cambia automáticamente la fuente de suministro a la batería interna (si hay baterías introducidas).

Los compartimentos para las baterías (**opcional**) están situados a la derecha y a la izquierda, debajo del elemento de mando. Se necesitan 12 baterías de tipo AA.

► Siga los pasos mostrados en fig. **9**, página 8 para introducir las baterías.

7 Resolución de problemas



NOTA

Para que los consumidores de 12 V funcionen de manera segura en la caravana durante la conducción, el vehículo tractor deberá suministrar la tensión suficiente. En algunos vehículos, el sistema de gestión de baterías puede desconectar automáticamente las unidades consumidoras para proteger la batería. Para obtener más información, consulte al fabricante de su vehículo.

Fallo	Posible causa	Propuesta de solución
En modo de potencia con corriente alterna: La nevera no funciona.	El fusible del cable de corriente alterna está averiado.	Sustituya el fusible.
	El vehículo no está conectado a una red de corriente alterna.	Conecte el vehículo a una red de corriente alterna.
	El elemento calefactor de corriente alterna está averiado.	Póngase en contacto con un punto de atención al cliente autorizado.
En modo de potencia con corriente continua: La nevera no funciona.	El fusible del cable de corriente continua está averiado.	Hay que cambiar el fusible del relé. Póngase en contacto con un punto de atención al cliente autorizado.
	Se ha fundido el fusible del vehículo.	Sustituya el fusible del vehículo. (Consulte las instrucciones de uso de su vehículo.)
	La batería del vehículo está descargada.	Compruebe la batería del vehículo y cárguela.
	El encendido no está conectado.	Conecte el encendido.
	El elemento calefactor de corriente continua está averiado.	Póngase en contacto con un punto de atención al cliente autorizado.

Fallo	Posible causa	Propuesta de solución
En funcionamiento con gas: La nevera no funciona.	La bombona de gas está vacía.	Cambie la bombona.
	La válvula de gas está cerrada.	Gire la válvula para abrirla.
	Hay aire en el conducto de gas.	Apague la nevera y vuelva a encenderla. Repita la operación entre tres y cuatro veces, si es necesario. Encienda el hornillo (si está instalado) y repita el proceso en la nevera si es necesario.
En modo automático: La nevera está en funcionamiento con gas aunque está conectada a la red de corriente alterna.	La tensión de red es demasiado baja.	La nevera se conmuta automáticamente al funcionamiento con corriente alterna tan pronto como la tensión de red vuelva a ser suficiente.
La nevera no enfría adecuadamente.	La ventilación alrededor del grupo es insuficiente.	Compruebe si la rejilla de ventilación está obstruida.
	El evaporador está congelado.	Compruebe si la puerta de la nevera cierra correctamente. Asegúrese de que la junta de la nevera encaja correctamente y no está dañada. Descongele la nevera.
	La temperatura está regulada a un valor demasiado alto.	Regule una temperatura más baja.
	La temperatura ambiente es demasiado alta.	Retire la rejilla de ventilación provisionalmente para que el aire caliente salga más rápido.
	Demasiados alimentos depositados en la nevera al mismo tiempo.	Retire algunos alimentos.
	Demasiados alimentos calientes depositados en la nevera al mismo tiempo.	Retire los alimentos calientes y déjelos enfriar antes de guardarlos en la nevera.
	La nevera no lleva suficiente tiempo en funcionamiento.	Vuelva a comprobar la temperatura después de entre cuatro y cinco horas.

7.1 Mensajes de fallos y señales acústicas

Todos los fallos se indican con un símbolo de advertencia, un identificador del fallo y un pitido. El pitido se prolonga durante 2 minutos y se repite cada 30 minutos hasta que el error se ha corregido.









Si se producen varios fallos, la pantalla muestra solamente el más reciente. Los fallos pendientes van apareciendo en la pantalla después de confirmar el último.

RM10.5T, RMS10.5T, RMS10.5XT: Los fallos se indican con un código de error acompañado de un símbolo de advertencia (⚠) en el centro de la pantalla TFT.

RM10.5S, RMS10.5S, RMS10.5XS: En caso de fallo, el símbolo de advertencia LED (⚠) en la pantalla se iluminará de forma permanente y los LED parpadearán de acuerdo al fallo.

Mensajes de fallo de tipo ADVERTENCIA





Los fallos del tipo ADVERTENCIA se restablecen automáticamente una vez que la avería se ha solucionado.







RM10.5T, RMS10.5T, RMS10.5XT	RM10.5S, RMS10.5S, RMS10.5XS	Fallo	Solución
W01		Sensor de temperatura averiado en el compartimento refrigerador	Póngase en contacto con un punto de atención al cliente autorizado.
W05		No hay suministro de corriente alterna o esta es inferior a 190 V	Conecte la nevera a una red de corriente alterna o seleccione otro tipo de alimentación, por ejemplo, gas o corriente continua.
W06		Corriente continua no conectada	Conecte la nevera a la corriente continua o seleccione otro tipo de alimentación, por ejemplo gas o corriente alterna.
W11	 	Sobretensión de corriente continua (> 16 V).	Reduzca la tensión de suministro de corriente continua.
		Modo de parada de reposaje: el funcionamiento con gas se bloquea durante 15 minutos.	Espere 15 minutos o cambie a otro modo de funcionamiento.
 W10 + pitido	Pitido	La puerta se queda abierta durante más de 2 minutos.	Cierre la puerta.

Mensajes de fallo de tipo ERROR

Los fallos del tipo ERROR deberán restablecerse manualmente:

- ▶ **RM10.5T, RMS10.5T, RMS10.5XT:** Pulse el regulador giratorio durante 2 segundos.
- ▶ **RM10.5S, RMS10.5S, RMS10.5XS:** Pulse  durante 2 segundos.
- ✓ Suena un pitido.
- ✓ El error se ha restablecido.

RM10.5T, RMS10.5T, RMS10.5XT	RM10.5S, RMS10.5S, RMS10.5XS	Fallo	Solución
E03		No hay conexión entre el módulo de corriente y la pantalla	Póngase en contacto con un punto de atención al cliente autorizado.
E07		La nevera no enfría en el modo de funcionamiento con gas	Compruebe si el aparato está inclinado y nivélelo de ser necesario. Restablezca el error. Contacte con el servicio de atención al cliente si el error se vuelve a producir.
E08		La nevera no enfría en el modo de funcionamiento de corriente alterna	Compruebe si el aparato está inclinado y nivélelo de ser necesario. Restablezca el error. Contacte con el servicio de atención al cliente si el error se vuelve a producir.
E09		La nevera no enfría en el modo de funcionamiento de corriente continua	Compruebe si el aparato está inclinado y nivélelo de ser necesario. Restablezca el error. Contacte con el servicio de atención al cliente si el error se vuelve a producir.
E12		Error de comprobación de la válvula de gas	No es posible el funcionamiento con gas. Restablezca el error. Contacte con el servicio de atención al cliente si el error se vuelve a producir.

RM10.5T, RMS10.5T, RMS10.5XT	RM10.5S, RMS10.5S, RMS10.5XS	Fallo	Solución
E13		Error de comunicación interno	No es posible el funcionamiento con gas. Restablezca el error. Contacte con el servicio de atención al cliente si el error se vuelve a producir.
E14		En el modo autónomo con gas: El nivel de carga del paquete de baterías es demasiado bajo	Inserte nuevas baterías y restablezca el error.
E50		El gas se bloquea después de 3 intentos de encendido	No es posible encender. La bombona de gas está vacía. Cambie la bombona. Restablezca el error.
E51		Gas bloqueado, error interno en el módulo de corriente	Restablezca el error. Contacte con el servicio de atención al cliente si el error se vuelve a producir.
E52		Contacto a masa, válvula de gas	Restablezca el error. Contacte con el servicio de atención al cliente si el error se vuelve a producir.
E53		Contacto a masa, electrodo de encendido	Restablezca el error. Contacte con el servicio de atención al cliente si el error se vuelve a producir.

La puerta de la nevera no se cierra



NOTA

Si la puerta no se cierra, es debido a que el tirador está bloqueado en el lado abierto.

- Desbloquee el tirador de la puerta tal como se muestra (fig. **10**, página 9).

La puerta de la nevera se ha desprendido completamente del aparato**¡ATENCIÓN! Peligro de lesiones**

La puerta puede desprenderse completamente del aparato si los pasadores de bloqueo han sido manipulados o están girado.

- Inserte la puerta tal como se muestra (fig. **11**, página 9).

8 Limpieza y cuidado

**¡ADVERTENCIA!**

Desconecte siempre la nevera de la red de corriente antes de proceder a la limpieza o al mantenimiento de la misma.

**¡AVISO!**

Durante las labores de limpieza, nunca utilice detergentes agresivos ni herramientas duras o puntiagudas para quitar el hielo o soltar objetos que se hayan congelado en su ubicación.

- Limpie la nevera regularmente y también en cuanto se ensucie con un paño húmedo.
- Preste atención a que no gotee agua en las juntas. Ello puede dañar el sistema electrónico.
- Después de haberla limpiado, seque la nevera con un paño.
- Compruebe regularmente la salida de agua de deshielo.
Limpie la salida de agua de deshielo, si es necesario. Si se atasca, el agua de deshielo se acumula en la parte inferior de la nevera.
- Asegúrese de que las rejillas de ventilación situadas en la pared exterior de la autocaravana o de la caravana y el ventilador de techo de la nevera estén libres de polvo y sustancias contaminantes. Con ello se asegurará de que el calor generado durante el funcionamiento se disipe, de que la nevera no se dañe y de que la potencia de refrigeración no se vea reducida.

8.1 Limpieza del quemador de gas



¡ADVERTENCIA!

- Deje que se enfríe el quemador antes de limpiarlo.
- No realice ninguna modificación en el equipo de gas.



NOTA

- Una ignición defectuosa o deflagraciones indican que el quemador de gas está sucio.
- El fabricante también recomienda limpiar el quemador después de un período largo de no utilización y, como mínimo, una vez al año.
- Cuando se utiliza gas licuado de petróleo, el intervalo de limpieza se reduce a una vez por semestre o trimestre, en función del grado de suciedad.

- Proceda de la forma indicada (fig. **12**, página 10).

8.2 Mantenimiento



¡ADVERTENCIA!

Solo técnicos autorizados tienen permitido trabajar en los dispositivos de gas y eléctricos.

- Encargue a un profesional autorizado la comprobación de la instalación de gas y los conductos de gas conectados antes de poner en funcionamiento el aparato, así como cada dos años de conformidad con los requisitos nacionales de seguridad.
- Lleve un registro de todos los trabajos de mantenimiento.

9 Garantía

Rige el plazo de garantía legal. Si el producto presenta algún defecto, diríjase a la sucursal del fabricante de su país (véase dometic.com/dealer) o a su establecimiento especializado.

Para la tramitación de la reparación y de la garantía debe enviar también los siguientes documentos:

- una copia de la factura con fecha de compra,
- el motivo de la reclamación o una descripción de la avería.

10 Gestión de residuos



NOTA

El dispositivo contiene gas inflamable para expansión en aislantes. Encargue solamente a un especialista la retirada y eliminación del aparato.



¡Proteja el medio ambiente!

Las baterías y pilas no son basura doméstica.

Entregue las baterías defectuosas o las pilas vacías en un establecimiento o deposítelas en un contenedor especializado.

11 Datos técnicos

	RM10.5(S)(T)	RMS10.5(S)(T)	RMS10.5X(S)(T)
Tensión de conexión:	230 V~ / 50 Hz 12 V==		
Capacidad			
Capacidad bruta:	88 l	78 l	92 l
Compartimento refrigerador:	78,7 l	69,1 l	80,3 l
Congelador:	9,2 l	9,2 l	12,1 l
Capacidad neta total:	86 l	76 l	90 l
Excluyendo el congelador			
Capacidad bruta:	93 l	83 l	98 l
Capacidad neta:	91 l	81 l	96 l
Potencia de entrada:	135 W (230 V~) 130 W (12 V==)		
Consumo de energía:	2,8 kWh/24 h (230 V~)	2,5 kWh/24 h (230 V~)	3,2 kWh/24 h (230 V~)
Consumo de gas:	270 g/24 h		
Clase climática:	SN		
Dimensiones H x A x P:	821 x 523 x 548 mm		821 x 523 x 603 mm
Peso:	28 kg	27,4 kg	29 kg
Inspección/certificados:			

Para la declaración de conformidad UE actual de su aparato, diríjase a la página de producto correspondiente en dometic.com o póngase en contacto directamente con el fabricante (véase dorso).

Información detallada

 dometic.com

Por favor, leia atentamente este manual antes da colocação em funcionamento do aparelho e guarde-o em local seguro. Em caso de transmissão do produto, entregue o manual ao novo utilizador.

Índice

1	Explicação dos símbolos	110
2	Indicações de segurança	111
3	Acessórios	116
4	Utilização adequada	116
5	Descrição técnica	116
6	Utilizar o frigorífico	118
7	Resolução de falhas.	126
8	Limpeza e manutenção	131
9	Garantia	133
10	Eliminação	133
11	Dados técnicos	134

1 Explicação dos símbolos



AVISO!

Indicação de segurança sobre uma situação de perigo que pode levar à morte ou a ferimentos graves se não for evitada.



PRECAUÇÃO!

Indicação de segurança sobre uma situação de perigo que pode levar a ferimentos ligeiros ou moderados se não for evitada.



NOTA!

Indicação sobre uma situação que leva a danos materiais se não for evitada.

**OBSERVAÇÃO**

Informações complementares sobre a operação do produto.

2 Indicações de segurança

O fabricante não se responsabiliza por danos nos seguintes casos:

- Danos no produto resultantes de influências mecânicas e tensão de conexão incorreta
- Alterações ao produto sem autorização expressa do fabricante
- Utilização para outras finalidades que não as descritas no manual de instruções

2.1 Segurança geral



AVISO! O incumprimento destes avisos poderá resultar em morte ou ferimentos graves

Perigo de morte devido a choque elétrico

- A montagem e a desmontagem do aparelho só podem ser realizadas por técnicos devidamente qualificados.
- Se o aparelho apresentar danos visíveis, este não pode ser colocado em funcionamento.
- Se o cabo de conexão deste aparelho se danificar, o mesmo tem de ser substituído pelo fabricante, pelo seu serviço de assistência técnica ou por uma pessoa com qualificações equivalentes para evitar perigos.
- As reparações e manutenções neste aparelho só podem ser realizadas por técnicos devidamente qualificados. Reparções inadequadas podem levar a perigos graves ou a danos no aparelho.

Perigo de incêndio

- O líquido refrigerante no circuito de refrigeração é facilmente inflamável.
Em caso de danos no circuito de refrigeração (cheiro a amoníaco):
 - Desligue o aparelho.
 - Evite chamas abertas ou faíscas que podem causar incêndios.
 - Ventile bem o espaço.

Perigo de explosão

- Não guarde as substâncias com risco de explosão como, por exemplo, latas de spray com gás carburante inflamável, no aparelho.

Risco para a saúde

- Nunca abra o agregado de absorção. Este encontra-se sob pressão e pode originar ferimentos durante a abertura.
- Este aparelho pode ser utilizado por crianças a partir dos 8 anos e pessoas com capacidades físicas, sensoriais ou mentais reduzidas ou sem experiência e conhecimento se forem supervisionadas ou receberem instruções sobre a utilização do aparelho de forma segura e compreenderem os perigos implicados.
- As crianças não podem brincar com o aparelho.
- A limpeza e a manutenção por parte do utilizador não podem ser efetuadas por crianças sem supervisão.
- Crianças com idades entre os 3 e os 8 anos podem colocar e tirar itens de aparelhos frigoríficos.



PRECAUÇÃO! O incumprimento destas advertências poderá resultar em ferimentos ligeiros ou moderados.

Perigo de esmagamento

- Não toque na dobradiça.

**NOTA! Perigo de danos**

- Mantenha a abertura para água de condensação sempre limpa.
- A substituição da iluminação do aparelho é da competência exclusiva do serviço de assistência técnica.
- Na limpeza do veículo, não utilize qualquer aparelho de limpeza de alta pressão na zona das grelhas de ventilação.
- Monte as coberturas de inverno das grelhas de ventilação (acessórios) se limpar o exterior do veículo ou se não utilizar o aparelho durante um longo período de tempo.
- Não abra, em caso algum, o circuito de refrigeração.
- O frigorífico não é adequado para o armazenamento de substâncias corrosivas ou que contenham solventes.
- O frigorífico não pode ser exposto à chuva.

2.2 Segurança durante o funcionamento



PRECAUÇÃO! O incumprimento destas indicações de segurança pode levar a ferimentos ligeiros ou moderados.

Perigo de ferimentos

- Feche e bloqueie a porta do aparelho antes de iniciar a marcha.

- A unidade situada na parte posterior do aparelho aquece bastante durante o funcionamento. Com as grelhas de ventilação retiradas, proteja-se do contacto com componentes quentes.



NOTA! Perigo de danos

- Não utilize aparelhos elétricos dentro do aparelho, exceto se estes aparelhos forem recomendados por isso pelo fabricante.
- Certifique-se de que as grelhas de ventilação não ficam cobertas.
- **Perigo de sobreaquecimento!**
Tenha sempre atenção para que o calor gerado durante o funcionamento seja dissipado adequadamente. Certifique-se de que o frigorífico está posicionado a uma distância suficiente de paredes ou objetos de modo a que o ar possa circular livremente.
- Não verta líquidos ou gelo para dentro do recipiente interior.
- Proteja o frigorífico e os cabos do calor e da humidade.
- Tenha atenção para que as refeições não entrem em contacto com nenhuma parede do espaço de refrigeração.

2.3 Segurança durante o funcionamento com gás



AVISO! O incumprimento destes avisos poderá resultar em morte ou ferimentos graves

Perigo de explosão

- O aparelho deve ser operado **exclusivamente** com a pressão indicada na chapa de características. Utilize apenas um regulador de pressão com ajuste fixo em conformidade com as normas nacionais.
- Só deve operar o aparelho com gás durante a condução se o fabricante do veículo permitir o funcionamento do sistema de gás durante a condução (consulte as instruções do veículo).
- Respeite as normas nacionais relativas ao funcionamento do aparelho com gás durante a condução.
- Nunca opere o aparelho com gás
 - em postos de abastecimento
 - em parques de estacionamento
 - em ferries
 - durante o transporte da caravana ou da autocaravana num veículo de transporte ou de reboque
- Nunca verificar o aparelho quanto a fugas com uma chama aberta.

- Em caso de cheiro a gás:
 - Feche a torneira de bloqueio da alimentação do gás e a válvula da botija.
 - Abra todas as janelas e saia do espaço em que se encontra.
 - Não acione quaisquer interruptores elétricos.
 - Extinga as chamas abertas.
 - Solicite a uma empresa especializada a verificação do sistema de gás.
- **Nunca** guarde as garrafas de gás liquefeito em locais sem ventilação ou abaixo do nível do solo (cavidades no solo em forma de funil).
- Proteja as garrafas de gás liquefeito da irradiação solar direta. A temperatura não deve exceder os 50 °C.



NOTA! Perigo de danos

- Utilize exclusivamente gás liquefeito, **nunca** gás natural (consulte a chapa de características).



OBSERVAÇÃO

- A altitudes acima de 1000 m podem ocorrer problemas de ignição. Se possível, mude para outro tipo de energia.

2.4 Segurança durante a operação



PRECAUÇÃO! O incumprimento destas indicações de segurança pode levar a ferimentos ligeiros ou moderados.

Risco para a saúde

- Verifique se a potência de refrigeração do aparelho cumpre os requisitos dos géneros alimentícios que pretende refrigerar.
- Os géneros alimentícios apenas podem ser armazenados nas embalagens originais ou em recipientes adequados.
- Se a porta ficar aberta durante um longo período de tempo, a temperatura pode aumentar significativamente nos compartimentos do aparelho.
- Limpe regularmente as superfícies que entram em contacto com géneros alimentícios e os sistemas de drenagem acessíveis.
- Armazene a carne crua e o peixe cru em recipientes adequados no aparelho, de modo que não escorram sobre ou entrem em contacto com outros géneros alimentícios.

- Se o aparelho permanecer vazio durante um longo período de tempo:
 - Desligue o aparelho.
 - Descongele o aparelho.
 - Limpe e seque o aparelho.
 - Deixe a porta aberta para evitar a formação de bolor no aparelho.

Perigo de ferimentos

- A porta do aparelho e a porta do congelador podem soltar-se completamente do aparelho em caso de utilização incorreta. Feche bem as portas até ouvir um clique distinto tanto em cima como em baixo.
- Não se apoie na porta do aparelho aberta.



NOTA! Perigo de danos

- Se a porta no lado oposto não estiver devidamente trancada, pressione cuidadosamente na parte lateral, em cima e em baixo, até que a porta fique bem trancada.
- Guarde os objetos pesados como, por exemplo, garrafas ou latas, exclusivamente na porta do aparelho, na gaveta de armazenamento inferior ou na grelha de suporte inferior.



OBSERVAÇÃO

- Consulte o fabricante do veículo para saber se a gestão da bateria do seu veículo desliga os consumidores para proteger a bateria.
- Coloque a porta do aparelho e a porta do congelador na posição de inverno se não utilizar o aparelho durante um longo período de tempo. Evita-se, assim, a formação de bolor.
- A temperaturas ambiente entre +15 °C e +25 °C, selecione a configuração da temperatura intermédia.

3 Acessórios

Designação

Cobertura de inverno WA 130 para a grelha de ventilação LS 200

Kit ventilador opcional REF-FANKIT

Nota: o kit de ventilador só pode ser instalado em frigoríficos com a versão de software 36 ou superior (fig. **2**, página 4).

Conjunto de pilhas opcional R10-BP para o funcionamento a gás independente

Kit de armazenamento opcional

4 Utilização adequada

O aparelho é adequado para:

- Montagem em caravanas e autocaravanas
- Refrigeração, ultracongelamento e armazenamento de géneros alimentícios

O aparelho **não** é adequado para:

- Armazenar medicamentos
- Armazenar substâncias corrosivas ou substâncias que contenham solventes
- Congelar rapidamente géneros alimentícios

5 Descrição técnica

O aparelho é um frigorífico de absorção e destina-se à operação











- com uma fonte de alimentação de corrente contínua (12 V)
- com uma fonte de alimentação de corrente alternada
- com gás liquefeito (propano ou butano)

O frigorífico dispõe de um modo de funcionamento automático que seleciona o tipo de energia mais económico ligado. O agregado do frigorífico funciona silenciosamente.

5.1 Elementos de comando e de indicação









RM10.5T, RMS10.5T, RMS10.5XT

O monitor TFT apresenta os seguintes elementos de funcionamento e de indicação (fig. **1** A, página 4):

Símbolo	Designação
	Indicador da potência de refrigeração
	Funcionamento a corrente alternada
	Funcionamento a corrente contínua
	Funcionamento com gás
AUTO	Modo automático: No modo automático, o frigorífico seleciona automaticamente o modo de funcionamento mais económico com a seguinte ordem de prioridade:
	Pilha: O símbolo acende-se quando os conjuntos de pilhas (opcionais) estão montados e o aparelho se encontra no modo de gás independente.
	Ventilador (opcional): O símbolo acende-se se a função de ventilador estiver ativada.
CI	O símbolo acende-se quando o frigorífico está ligado ao bus CI.
	Regulação da intensidade do monitor TFT Após 30 segundos, a luminosidade do monitor é reduzida para o nível definido.
	Sinal sonoro desligado: <ul style="list-style-type: none"> As mensagens de erro e os avisos não são sinalizados acusticamente. A porta aberta durante um período de tempo prolongado é sinalizada acusticamente.
	Sinal sonoro ligado: As mensagens de erro, as mensagens de aviso e a abertura da porta durante um período de tempo prolongado são sinalizadas acusticamente.
	Confirmação da seleção e regresso ao menu principal

RM10.5S, RMS10.5S, RMS10.5XS

O monitor LED apresenta os seguintes elementos de funcionamento e de indicação (fig. **1** B, página 4):

Símbolo	Designação
	Botão de ligar/desligar
	Indicador de falha
	Funcionamento a corrente contínua
	Funcionamento com gás
	Funcionamento a corrente alternada
A	Modo automático
	Indicador de temperatura
	Botão seletor da energia
	Botão seletor da temperatura

6 Utilizar o frigorífico



OBSERVAÇÃO

- Por razões de higiene, antes de colocar o frigorífico novo em funcionamento, limpe o interior e o exterior com um pano húmido.
- Ao utilizar o frigorífico pela primeira vez, poderá ocorrer a formação de um ligeiro odor que se dissipará após algumas horas. Areje bem o habitáculo.
- Estacione o veículo na horizontal, especialmente durante a primeira colocação em funcionamento e o enchimento do frigorífico antes de iniciar uma viagem.
- A potência de refrigeração pode ser afetada pelos seguintes fatores:
 - temperatura ambiente (p. ex., quando o veículo está exposto à luz solar direta)
 - quantidade de géneros alimentícios a refrigerar
 - frequência de abertura da porta

6.1 Sugestões para o funcionamento perfeito do frigorífico

- Não armazene alimentos no frigorífico durante as primeiras 12 horas após a colocação em funcionamento.
- Proteja o interior do veículo contra um aquecimento excessivo (p. ex., com cortinas de proteção contra o sol nas janelas, ar condicionado).
- Proteja o frigorífico da luz solar direta (p. ex., com cortinas de proteção contra o sol nas janelas).

6.2 Funcionamento com temperaturas exteriores baixas



NOTA!

No modo de funcionamento a corrente alternada e a corrente contínua, monte **ambas** as coberturas de inverno. No modo de funcionamento a gás ou no modo automático, monte a cobertura de inverno **inferior**. Isto evita a acumulação de calor e garante que os gases de escape do frigorífico podem dissipar-se corretamente.



OBSERVAÇÃO

O ar frio pode condicionar o desempenho da unidade. Instale as coberturas de inverno se constatar uma perda da potência de refrigeração a temperaturas ambiente baixas.

- Monte ambas as coberturas de inverno (acessórios) tal como ilustrado na fig. **3**, página 5.

6.3 Ligar o frigorífico

- Prima durante 2 segundos
 - **RM10.5T, RMS10.5T, RMS10.5XT**: o botão de controlo
 - **RM10.5S, RMS10.5S, RMS10.5XS**: o botão ①
- ✓ O frigorífico inicia com as definições mais recentes.

6.4 Desligar o frigorífico



- Prima durante 4 segundos
 - **RM10.5T, RMS10.5T, RMS10.5XT**: o botão de controlo
 - **RM10.5S, RMS10.5S, RMS10.5XS**: o botão ①
- ✓ Ouve-se um sinal sonoro e o frigorífico desliga-se.

6.5 Utilizar o frigorífico (RM 10.5T, RMS 10.5T, RMS 10.5XT)

Navegação pelo menu: fig. 4, página 5

- ▶ Prima o botão de controlo para ativar o monitor TFT.

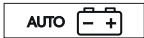

O menu principal está dividido em três linhas:

Menu principal	Menu de detalhes
	Menu da potência de refrigeração
	Menu do modo de funcionamento
	Menu de definições

- ▶ Rode o botão de controlo para seleccionar o menu de detalhes pretendido.
- ▶ Prima o botão de controlo para abrir o menu de detalhes seleccionado.
- ▶ Rode o botão de controlo para navegar pelo menu de detalhes.
- ✓ As definições seleccionadas são apresentadas a azul.
- ▶ Prima o botão de controlo para escolher a definição seleccionada.
- ▶ Confirme a selecção com .

6.6 Utilizar o frigorífico (RM 10.5S, RMS 10.5S, RMS 10.5XS)

Elementos de comando

- ▶ Prima repetidamente  até que o LED indique o modo de funcionamento pretendido.
- ▶ Prima repetidamente  até definir o nível de temperatura pretendido.

6.7 Modo de paragem para abastecimento





AVISO!

Desligue o frigorífico ou selecione um modo de funcionamento diferente se o reabastecimento demorar mais do que 15 minutos.

Se a ignição do veículo estiver desligada, o frigorífico comutará para o modo de paragem para abastecimento por questões de segurança. Esta comutação bloqueia o funcionamento a gás durante 15 minutos. Em seguida, o frigorífico volta automaticamente para o modo automático padrão.

No modo de paragem para abastecimento

- **RM10.5T, RMS10.5T, RMS10.5XT:** é apresentado o símbolo 
- **RM10.5S, RMS10.5S, RMS10.5XS:** o LED  pisca

6.8 Modo de funcionamento a gás independente (acessórios)



AVISO!

No modo de gás independente, o frigorífico tem de ser desligado manualmente durante o reabastecimento.



OBSERVAÇÃO

- Quando não está ligada nenhuma fonte de alimentação de corrente alternada ou contínua, as baterias são sobrecarregadas mesmo com o frigorífico desligado.
- Remova as pilhas se não estiver a utilizar o frigorífico (risco de fuga).

No modo de gás independente, os conjuntos de pilhas opcionais devem estar montados. Isto torna desnecessário ligar à fonte de alimentação de corrente alternada ou contínua.



Ao utilizar 12 pilhas (tipo AA), o frigorífico pode trabalhar no modo de gás independente durante 2 a 3 dias.

Tenha em atenção as seguintes características especiais ao utilizar o modo de gás independente:



- A luz no interior do frigorífico mantém-se apagada.
- O monitor desliga-se 2 segundos após a última atividade.
- O monitor liga-se brevemente a cada 15 segundos. Tal indica que o frigorífico está ligado.

- Se houver mensagens de erro, o monitor mantém-se ligado.

O modo de gás independente é indicado

- **RM10.5T, RMS10.5T, RMS10.5XT:** através dos símbolos  e 
- **RM10.5S, RMS10.5S, RMS10.5XS:** através do LED  a piscar a cada 15 segundos

As pilhas nos conjuntos de pilhas têm de ser substituídas

- **RM10.5T, RMS10.5T, RMS10.5XT:** quando é apresentado o erro "E 14"
- **RM10.5S, RMS10.5S, RMS10.5XS:** quando é apresentado o erro  / 

6.9 Ajustar a potência de refrigeração



OBSERVAÇÃO

Para temperaturas ambiente entre +15 °C e +25 °C, selecione a potência de refrigeração média.

- Ajustar a potência de refrigeração:
 - **RM10.5T, RMS10.5T, RMS10.5XT:** Selecione o nível de temperatura desejado no menu de potência de refrigeração.
 - **RM10.5S, RMS10.5S, RMS10.5XS:** prima repetidamente  até seleccionar o nível de temperatura pretendido.

6.10 Funcionamento do ventilador (opcional)

Para o funcionamento do ventilador, o ventilador opcional tem de estar instalado.

Ao ligar o aparelho, o ventilador liga-se por breves instantes (teste de funcionamento). Durante o funcionamento do aparelho, o ventilador só se liga:

- Se a temperatura ambiente for superior a 32 °C.
- Se a temperatura de refrigeração não for alcançada num período de 2 horas.
- **RM10.5T, RMS10.5T, RMS10.5XT:** se a função de ventilador estiver ativada.



OBSERVAÇÃO

RM10.5T, RMS10.5T, RMS10.5XT: no estado de fornecimento, a função de ventilador está ativada.

RM10.5S, RMS10.5S, RMS10.5XS: a função de ventilador está sempre ativada e **não** pode ser desativada.

RM10.5T, RMS10.5T, RMS10.5XT

O funcionamento do ventilador é indicado pelo símbolo .

6.11 Utilizar a porta do frigorífico



PRECAUÇÃO! – Perigo de ferimentos

- A porta do frigorífico ou do congelador pode soltar-se completamente do aparelho se for utilizada incorretamente.
- Não se apoie na porta do frigorífico aberta.



OBSERVAÇÃO

Se a porta não estiver devidamente fixada do lado oposto, pressione cuidadosamente a parte superior e inferior desse lado, até que fique corretamente fixada.

Fechar e fixar a porta do frigorífico

- ▶ Pressione a porta fechada até ouvir claramente um clique na parte superior e inferior.
- ✓ A porta está então fechada e fixada.

6.12 Indicações para armazenar géneros alimentícios



PRECAUÇÃO! – Risco para a saúde!

- Verifique se a potência de refrigeração do frigorífico é adequada para os géneros alimentícios que pretende refrigerar.
- Abrir a porta durante longos períodos pode provocar um aumento significativo da temperatura nos compartimentos do frigorífico.
- Guarde a carne e o peixe crus em recipientes adequados no frigorífico, para que a carne e o peixe não entrem em contacto nem pinguem para outros géneros alimentícios.
- Os géneros alimentícios só podem ser guardados nas embalagens originais ou em recipientes adequados.
- O congelador é adequado para a preparação de cubos de gelo e para o armazenamento de géneros alimentícios congelados. Não se destina a congelar géneros alimentícios previamente descongelados.
- Se o frigorífico estiver exposto a uma temperatura ambiente inferior a +10 °C durante um período de tempo prolongado, não é possível garantir uma temperatura constante do congelador. Tal pode levar a um aumento da temperatura no congelador e ao descongelamento dos alimentos guardados.

**NOTA!**

- O peso máximo por prateleira da porta é de 6 kg. O peso máximo para toda a porta é de 7,5 kg.
- Guarde os objetos pesados como garrafas ou latas exclusivamente na porta do frigorífico, no compartimento inferior ou na prateleira inferior.
- Não guarde bebidas com gás no congelador.

- Armazene os géneros alimentícios conforme ilustrado (fig. **1**, página 4).

6.13 Posicionar as prateleiras

**AVISO! Perigo para crianças!**

As prateleiras são fixadas de forma a impedir que crianças subam para o interior do frigorífico.

- Remova as prateleiras apenas para fins de limpeza.
- Volte a colocar as prateleiras e fixe-as no lugar.

- Remova a prateleira tal como ilustrado (fig. **5**, página 6).
- Volte a colocar a prateleira pela ordem inversa.

6.14 Remover o congelador

Pode retirar o congelador para ter mais espaço no frigorífico.

**OBSERVAÇÃO**

- Guarde a porta e o fundo do congelador num local seguro para evitar danos.
- Execute a montagem na sequência inversa.

- Proceda como ilustrado (fig. **6**, página 6).

6.15 Descongelar o frigorífico

**NOTA!**

Não utilize ferramentas mecânicas nem secadores de cabelo para remover o gelo ou soltar produtos congelados.

**OBSERVAÇÃO**

Com o tempo, forma-se gelo nas aletas de refrigeração existentes no interior do frigorífico. Se essa camada de gelo atingir cerca de 3 mm de espessura, o frigorífico deverá ser descongelado.

- Proceda como ilustrado (fig. **7**, página 7).

6.16 Colocar a porta do frigorífico na posição de inverno

**PRECAUÇÃO!**

A posição de inverno **não** pode ser utilizada durante a condução.

Coloque a porta do frigorífico e a porta do congelador na posição de inverno se souber que não vai utilizar o frigorífico durante um período de tempo prolongado. Assim, evita-se a formação de bolor.

- Descongele o frigorífico (capítulo “Descongelar o frigorífico” na página 124).
- Desaparafuse completamente o gancho localizado junto do mecanismo de fixação na parte superior e inferior de um dos lados da porta (fig. **8**, página 8).
- Empurre a porta do frigorífico.
- ✓ O pino saliente encaixa no gancho.

Abra a porta no modo de inverno da seguinte forma:

- Puxe a porta para si.
- Pressione para dentro os ganchos salientes na parte superior e inferior da porta.

6.17 Conjuntos de pilhas opcionais

Se a alimentação da bateria de corrente contínua de 12 V do próprio veículo não estiver disponível ou se a fonte de alimentação for desligada enquanto o aparelho estiver em funcionamento, a unidade de controlo eletrónica muda automaticamente para a alimentação através das pilhas internas (se as pilhas estiverem inseridas).

Os compartimentos dos conjuntos de pilhas (**acessórios**) estão localizados do lado direito e esquerdo, por baixo do elemento de comando. São necessárias 12 pilhas AA.

- Proceda como ilustrado na fig. **9**, página 8 para inserir as pilhas.

7 Resolução de falhas



OBSERVAÇÃO

Para operar de forma segura os consumidores de 12 V na caravana durante a condução, há que garantir que o trator fornece uma tensão suficiente. Em alguns veículos, o sistema de gestão da bateria pode desligar automaticamente os consumidores para proteger a bateria do veículo. Informe-se junto do fabricante do seu veículo.

Falha	Possível causa	Sugestão de solução
No modo de funcionamento a corrente alternada: O frigorífico não funciona.	O fusível na fonte de alimentação de corrente alternada está queimado.	Substitua o fusível.
	O veículo não está conectado à fonte de alimentação de corrente alternada.	Conecte o veículo à fonte de alimentação de corrente alternada.
	O elemento de aquecimento da corrente alternada está avariado.	Contacte o ponto de assistência técnica autorizado.
No modo de funcionamento a corrente contínua: O frigorífico não funciona.	O fusível no cabo de corrente contínua está queimado.	O fusível do relé tem de ser substituído. Contacte o ponto de assistência técnica autorizado.
	O fusível do veículo está queimado.	Substitua o fusível do veículo. (Consulte o manual de instruções do seu veículo.)
	A bateria do veículo está descarregada.	Verifique a bateria e carregue-a.
	A ignição não está ligada.	Ligue a ignição.
	O elemento de aquecimento de corrente contínua está avariado.	Contacte o ponto de assistência técnica autorizado.
No funcionamento a gás: O frigorífico não funciona.	A botija de gás está vazia.	Substitua a botija de gás.
	A válvula do gás está fechada.	Rode a válvula para abrir.
	Existe ar na canalização de gás.	Desligue e volte a ligar o frigorífico. Se necessário, repita o procedimento três ou quatro vezes. Se o fogão estiver instalado, ligue-o e repita o processo no frigorífico, se necessário.

Falha	Possível causa	Sugestão de solução
No modo automático: O frigorífico está a funcionar a gás apesar de estar ligado à fonte de alimentação de corrente alternada.	A tensão da rede é demasiado baixa.	O frigorífico comuta automaticamente para a alimentação a corrente alternada assim que a tensão da rede for novamente suficiente.
O frigorífico não está a refrigerar devidamente.	A ventilação à volta da unidade é insuficiente.	Verifique se a grelha de ventilação está desobstruída.
	O evaporador está congelado.	Verifique se a porta do frigorífico fecha de forma correta. Certifique-se de que a vedação do frigorífico está devidamente encaixada e não apresenta danos. Descongele o frigorífico.
	A temperatura definida é demasiado elevada.	Defina uma temperatura mais baixa.
	A temperatura ambiente é demasiado elevada.	Remova temporariamente a grelha de ventilação para que o ar quente se dissipe mais rapidamente.
	Foram colocados demasiados géneros alimentícios no frigorífico de uma só vez.	Retire alguns dos alimentos.
	Foram colocados demasiados géneros alimentícios quentes no frigorífico de uma só vez.	Remova os géneros alimentícios quentes e deixe-os arrefecer antes de os colocar novamente dentro do frigorífico.
O frigorífico não funciona há muito tempo.	Volte a verificar a temperatura após quatro ou cinco horas.	

7.1 Mensagens de falha e sons de sinalização

Todas as falhas são indicadas por um símbolo de aviso, uma ID de falha e um sinal sonoro. O sinal sonoro soa durante 2 minutos e repete-se a cada 30 minutos até que o erro seja resolvido.









Se surgirem múltiplas falhas, o monitor exhibe a falha mais recente. As falhas subjacentes são apresentadas depois da confirmação da última falha.

RM10.5T, RMS10.5T, RMS10.5XT: As falhas são indicadas por um código de falha com um símbolo de aviso (⚠) no centro do monitor TFT.

RM10.5S, RMS10.5S, RMS10.5XS: no caso de ocorrer uma falha, o LED do símbolo de aviso (⚠) no monitor acende de forma contínua e os LED piscam de acordo com a falha.

Mensagens de falha do tipo AVISO

Todas as falhas do tipo AVISO são repostas automaticamente assim que a falha é retificada.

RM10.5T, RMS10.5T, RMS10.5XT	RM10.5S, RMS10.5S, RMS10.5XS	Falha	Solução
W01		O sensor da temperatura no compartimento do frigorífico está avariado	Contacte o ponto de assistência técnica autorizado.
W05		Alimentação de corrente alternada não ligada ou tensão de corrente alternada < 190 V	Ligue o frigorífico à corrente alternada ou selecione um tipo de energia diferente, p. ex., gás ou corrente contínua.
W06		Alimentação de corrente contínua não ligada	Ligue o frigorífico à corrente contínua ou selecione um tipo de energia diferente, p. ex., gás ou corrente alternada.
W11	 	Sobretensão da corrente contínua (> 16 V).	Reduza a tensão de alimentação da corrente contínua.
		Modo de paragem para abastecimento: O funcionamento a gás fica bloqueado durante 15 minutos.	Aguarde 15 minutos ou mude para outro modo de funcionamento.
 W10 + sinal sonoro	Sinal sonoro	A porta está aberta há mais de 2 minutos.	Feche a porta.







Mensagens de falha do tipo ERRO





Todas as falhas do tipo ERRO têm de ser repostas manualmente:

- ▶ **RM10.5T, RMS10.5T, RMS10.5XT:** Prima o botão de controlo durante 2 segundos.
- ▶ **RM10.5S, RMS10.5S, RMS10.5XS:** Prima  durante 2 segundos.

✓ Ouve-se um sinal sonoro.

✓ O erro foi repostado.

RM10.5T, RMS10.5T, RMS10.5XT	RM10.5S, RMS10.5S, RMS10.5XS	Falha	Solução
E03		Não existe conexão entre o módulo de alimentação e o monitor	Contacte o ponto de assistência técnica autorizado.
E07		Sem potência de refrigeração no modo de funcionamento a gás	Verifique se o aparelho está inclinado e ajuste-o para ficar na horizontal, se necessário. Reponha o erro. Contacte o serviço de assistência técnica se este erro surgir novamente.
E08		Sem potência de refrigeração no modo de funcionamento a corrente alternada	Verifique se o aparelho está inclinado e ajuste-o para ficar na horizontal, se necessário. Reponha o erro. Contacte o serviço de assistência técnica se este erro surgir novamente.
E09		Sem potência de refrigeração no modo de funcionamento a corrente contínua	Verifique se o aparelho está inclinado e ajuste-o para ficar na horizontal, se necessário. Reponha o erro. Contacte o serviço de assistência técnica se este erro surgir novamente.
E12		Erro de verificação da válvula de gás	O funcionamento a gás não é possível. Reponha o erro. Contacte o serviço de assistência técnica se este erro surgir novamente.
E13		Erro de comunicação interno	O funcionamento a gás não é possível. Reponha o erro. Contacte o serviço de assistência técnica se este erro surgir novamente.

RM10.5T, RMS10.5T, RMS10.5XT	RM10.5S, RMS10.5S, RMS10.5XS	Falha	Solução
E14		No modo de gás independente: A carga dos conjuntos de pilhas é demasiado baixa	Insira pilhas novas e reponha o erro.
E50		Bloqueio do gás após 3 tentativas de ignição	A ignição não é possível. A botija de gás está vazia. Substitua a botija de gás. Reponha o erro.
E51		Bloqueio do gás, erro interno no módulo de alimentação	Reponha o erro. Contacte o serviço de assistência técnica se este erro surgir novamente.
E52		Contacto com o solo, válvula de gás	Reponha o erro. Contacte o serviço de assistência técnica se este erro surgir novamente.
E53		Contacto com o solo, eléctrodo de ignição	Reponha o erro. Contacte o serviço de assistência técnica se este erro surgir novamente.

A porta do frigorífico não fecha



OBSERVAÇÃO

Se a porta deixar de fechar, isso significa que o puxador da porta está bloqueado no lado aberto.

- Remova o bloqueio no puxador da porta tal como ilustrado (fig. 10, página 9).

A porta do frigorífico soltou-se completamente do aparelho



PRECAUÇÃO! Perigo de ferimentos

A porta pode soltar-se por completo do aparelho se os pinos de bloqueio tiverem sido adulterados ou estiverem torcidos.

- Insira a porta tal como ilustrado (fig. 11, página 9).

8 Limpeza e manutenção

**AVISO!**

Desconecte sempre o frigorífico da alimentação de energia antes de proceder a trabalhos de limpeza e manutenção.

**NOTA!**

Durante a limpeza, nunca utilize produtos de limpeza agressivos nem ferramentas duras ou pontiagudas para retirar as camadas de gelo ou soltar objetos congelados.

- Utilize um pano húmido para limpar o frigorífico regularmente e assim que este fique sujo.
- Certifique-se de que não pinga água para as vedações. Tal poderá danificar o sistema eletrónico.
- Seque o frigorífico com um pano após a limpeza.
- Verifique regularmente o escoamento do condensado.
Limpe o escoamento do condensado sempre que necessário. Se este estiver entupido, o condensado acumula-se no fundo do frigorífico.
- Certifique-se de que as grelhas de ventilação na parede exterior da autocaravana ou da caravana e o ventilador do tejadilho do frigorífico estão isentos de pó e poluentes. Garante-se, assim, que o calor gerado durante o funcionamento pode dissipar-se, que o frigorífico não fica danificado e que a potência de refrigeração não diminui.

8.1 Limpar o queimador a gás



AVISO!

- Deixe o queimador arrefecer antes de o limpar.
- Não efetue quaisquer modificações no equipamento de gás.



OBSERVAÇÃO

- Uma fraca ignição ou deflagração são indícios de sujidade no queimador a gás.
- O fabricante também recomenda que limpe o queimador depois de este não ser utilizado durante um período de tempo prolongado e, pelo menos, uma vez por ano.
- Em caso de utilização de gás de petróleo liquefeito, o intervalo de limpeza é encurtado para seis ou três meses, dependendo do grau de sujidade.

- Proceda como ilustrado (fig. **12**, página 10).

8.2 Manutenção



AVISO!

Os trabalhos em instalações a gás e elétricas só podem ser realizados por técnicos devidamente qualificados.

- Antes da primeira colocação em funcionamento e, posteriormente, a cada dois anos, solicite a inspeção do sistema de gás e da respetiva canalização por um técnico autorizado, para que estejam em conformidade com os requisitos de segurança nacionais.
- Guarde os comprovativos das manutenções realizadas.

9 Garantia

É válido o prazo de garantia legal. Se o produto estiver com defeito, por favor, dirija-se à representação do fabricante no seu país (ver dometic.com/dealer) ou ao seu revendedor.

Para fins de reparação ou de garantia, terá de enviar os seguintes documentos em conjunto:

- uma cópia da factura com a data de aquisição,
- um motivo de reclamação ou uma descrição da falha.

10 Eliminação



OBSERVAÇÃO

Este aparelho contém agente de expansão isolante inflamável. Apenas um especialista pode remover e eliminar o aparelho.



Proteja o meio ambiente!

As baterias e pilhas não devem ser eliminadas em conjunto com o lixo doméstico.

Entregue as baterias e pilhas danificadas ou gastas no ponto de compra ou num pilhão.

11 Dados técnicos

	RM10.5(S)(T)	RMS10.5(S)(T)	RMS10.5X(S)(T)
Tensão de conexão:	230 V~ / 50 Hz 12 V==		
Volume			
Volume bruto:	88 l	78 l	92 l
Compartimento do frigorífico:	78,7 l	69,1 l	80,3 l
Congelador:	9,2 l	9,2 l	12,1 l
Capacidade líquida total:	86 l	76 l	90 l
Exceto congelador			
Volume bruto:	93 l	83 l	98 l
Volume líquido:	91 l	81 l	96 l
Potência de entrada:	135 W (230 V~) 130 W (12 V==)		
Consumo de energia:	2,8 kWh/24 h (230 V~)	2,5 kWh/24 h (230 V~)	3,2 kWh/24 h (230 V~)
Consumo de gás:	270 g/24 h		
Classe de climatização:	SN		
Dimensões A x L x P:	821 x 523 x 548 mm		821 x 523 x 603 mm
Peso:	28 kg	27,4 kg	29 kg
Inspeção/certificação:			

Para consultar a Declaração de Conformidade UE atual para o seu aparelho, acesse a página do produto em questão em dometic.com ou entre diretamente em contacto com o fabricante (ver verso).

Informação detalhada

 dometic.com

Prima di effettuare la messa in funzione, leggere accuratamente questo manuale di istruzioni, conservarlo e, nel caso in cui il prodotto venga consegnato ad un altro utente, consegnare anche le relative istruzioni.

Indice

1	Spiegazione dei simboli	135
2	Istruzioni per la sicurezza	136
3	Accessori	141
4	Conformità d'uso	141
5	Descrizione delle caratteristiche tecniche	141
6	Uso del frigorifero	143
7	Eliminazione dei guasti	151
8	Pulizia e manutenzione	156
9	Garanzia	158
10	Smaltimento	158
11	Specifiche tecniche	159

1 Spiegazione dei simboli



AVVERTENZA!

Indicazione di sicurezza che segnala una situazione di pericolo che se non evitata può provocare morte o gravi lesioni.



ATTENZIONE!

Indicazione di sicurezza che segnala una situazione di pericolo che se non evitata può provocare lesioni lievi o di gravità media.



AVVISO!

Indicazione di una situazione che se non evitata può provocare danni materiali.

**NOTA**

Informazioni integranti relative all'impiego del prodotto.

2 Istruzioni per la sicurezza

Il produttore non si assume nessuna responsabilità per danni nei seguenti casi:

- danni al prodotto dovuti a influenze meccaniche o a un'errata tensione di allacciamento
- modifiche al prodotto senza esplicita autorizzazione del produttore
- impiego per altri fini rispetto a quelli descritti nel manuale di istruzioni

2.1 Sicurezza generale



AVVERTENZA! La mancata osservanza di queste avvertenze potrebbe causare la morte o lesioni gravi.

Pericolo di morte a causa di scossa elettrica

- Questo apparecchio può essere montato e smontato solo da personale specializzato.
- Se l'apparecchio presenta danni visibili, non metterlo in funzione.
- Se il cavo di allacciamento di questo apparecchio viene danneggiato, esso deve essere sostituito dal produttore, da parte del suo servizio assistenza clienti.
- Gli interventi di riparazione e manutenzione su questo apparecchio possono essere eseguiti solo da personale specializzato. Le riparazioni che non vengono eseguite in maniera corretta possono causare gravi pericoli o danni all'apparecchio.

Pericolo di incendio

- Il refrigerante nel circuito di raffreddamento è facilmente infiammabile. In caso di danni al circuito di raffreddamento (odore di ammoniaca):
 - Spegnerne l'apparecchio.
 - Evitare fiamme libere e scintille.
 - Aerare bene il locale.

Pericolo di esplosione

- Nell'apparecchio non conservare sostanze esplosive come ad es. bombolette spray con gas propellente infiammabile.

Pericolo per la salute

- Non aprire mai il gruppo di assorbimento perché è sotto alta pressione e, se aperto, può causare lesioni.
- Questo apparecchio può essere utilizzato da bambini di età superiore a 8 anni, da persone con ridotte capacità fisiche, sensoriali o mentali o da persone inesperte o prive di conoscenze specifiche solo se sorvegliate o preventivamente istruite sull'impiego dell'apparecchio in sicurezza e se informate dei pericoli legati al prodotto stesso.
- I bambini non devono giocare con l'apparecchio.
- La pulizia e la manutenzione da parte dell'utente non possono essere compiute da bambini lasciati soli.
- I bambini dai 3 agli 8 anni possono caricare e scaricare gli apparecchi di refrigerazione.



ATTENZIONE! La mancata osservanza di queste precauzioni potrebbe causare lesioni lievi o moderate.

Pericolo di schiacciamento

- Non mettere le dita nella cerniera.

**AVVISO! Pericolo di danni**

- Mantenere l'apertura di scarico per l'acqua di condensa sempre pulita.
- L'illuminazione dell'apparecchio può essere sostituita solo dal servizio assistenza clienti.
- Per la pulizia del veicolo, non utilizzare un'idropulitrice nella zona delle griglie di ventilazione.
- Montare le coperture invernali delle griglie di ventilazione (accessori) se il veicolo viene pulito esternamente o se non viene utilizzato per lungo tempo.
- Non aprire in nessun caso il circuito di raffreddamento.
- Il frigorifero non è adatto per la conservazione di sostanze corrosive o solventi!
- Non esporre il frigorifero alla pioggia.

2.2 Sicurezza durante il funzionamento



ATTENZIONE! La mancata osservanza di queste precauzioni potrebbe causare lesioni lievi o moderate.

Rischio di lesioni

- Prima di mettersi in viaggio, chiudere e bloccare la porta del frigorifero.
- Il gruppo refrigerante sul lato posteriore dell'apparecchio diventa molto caldo durante il funzionamento. Proteggersi dal contatto con le parti calde quando le griglie di ventilazione sono estratte.



AVVISO! Pericolo di danni

- Non utilizzare apparecchi elettrici all'interno del refrigeratore, ad eccezione di quelli consigliati dallo stesso produttore.
- Verificare che l'apertura di aerazione non venga coperta.
- **Pericolo di surriscaldamento!**
Assicurarsi sempre che il calore generato durante il funzionamento fuoriesca sufficientemente. Fare in modo che la distanza fra il frigorifero e le pareti o altri oggetti sia tale da permettere all'aria di circolare liberamente.
- Non versare nessun tipo di liquido o ghiaccio nel contenitore interno.
- Proteggere il frigorifero e i cavi dal caldo e dall'umidità.
- Fare attenzione che gli alimenti non entrino in contatto con le pareti del frigorifero.

2.3 Sicurezza durante il funzionamento a gas



AVVERTENZA! La mancata osservanza di queste avvertenze potrebbe causare la morte o lesioni gravi.

Pericolo di esplosione

- L'apparecchio deve essere azionato **esclusivamente** con la pressione indicata sulla targhetta. Utilizzare solo regolatori di pressione a regolazione fissa che rispettino le norme nazionali.
- Durante la marcia far funzionare l'apparecchio a gas soltanto se il produttore del veicolo consente l'utilizzo dell'impianto del gas durante la marcia (vedere le istruzioni del veicolo).
- Verificare le norme nazionali sul funzionamento dell'apparecchio a gas durante la marcia.

- Non azionare mai il frigorifero portatile con gas
 - presso le stazioni di rifornimento
 - nei parcheggi multipiano
 - sui traghetti
 - durante il trasporto del caravan o del camper con un veicolo di trasporto o un carro attrezzi.
- Non usare mai fiamme libere per controllare eventuali difetti di tenuta dell'apparecchio.
- Se si sente odore di gas:
 - Chiudere il rubinetto di intercettazione dell'alimentazione del gas e la valvola della bombola.
 - Aprire tutte le finestre e abbandonare il locale.
 - Non azionare nessun interruttore elettrico.
 - Spegnerne eventuali fiamme libere.
 - Far verificare l'impianto a gas da un tecnico.
- Non conservare **mai** le bombole di gas liquido in luoghi non aerati o al di sotto del livello del terreno (avvallamenti del terreno a forma di imbuto).
- proteggere le bombole di gas liquido dalla diretta esposizione dei raggi solari. La temperatura non deve superare i 50 °C.



AVVISO! Pericolo di danni

- Utilizzare soltanto gas liquido, **non** metano (vedere la targhetta).



NOTA

- Ad altitudini superiori ai 1000 m possono verificarsi problemi di accensione. Se possibile, passare a un altro tipo di energia.

2.4 Sicurezza durante l'uso



ATTENZIONE! La mancata osservanza di queste precauzioni potrebbe causare lesioni lievi o moderate.

Pericolo per la salute

- Accertarsi che la capacità di raffreddamento dell'apparecchio sia conforme ai requisiti degli alimenti da raffreddare.
- I generi alimentari possono essere conservati solo nelle confezioni originali o in contenitori adatti.
- Se la porta rimane aperta a lungo, si può verificare un notevole aumento di temperatura nei vani dell'apparecchio.

- Pulire regolarmente le superfici che vengono a contatto con gli alimenti e i sistemi di scarico accessibili.
- Conservare la carne cruda e il pesce in contenitori adatti nell'apparecchio, in modo che non vengano a contatto con altri alimenti o sgocciolino su di essi.
- Se l'apparecchio resta vuoto a lungo:
 - Spegnerne l'apparecchio.
 - Sbrinare l'apparecchio.
 - Pulire e asciugare l'apparecchio.
 - Lasciare la porta aperta per prevenire la formazione di muffa nell'apparecchio.

Rischio di lesioni

- La porta dell'apparecchio o la porta della cella freezer possono staccarsi completamente dall'apparecchio in caso di utilizzo improprio. Chiudere bene le porte fino a sentire un clic in alto e in basso.
- Non appoggiarsi alla porta dell'apparecchio aperta.



AVVISO! Pericolo di danni

- Se la porta non è bloccata correttamente sul lato opposto, premerla con cautela in alto e in basso finché non si blocca.
- Posizionare oggetti pesanti come ad es. bottiglie o scatolette esclusivamente nella porta dell'apparecchio, nello scomparto inferiore o sulla griglia inferiore.



NOTA

- Chiedere al produttore del veicolo se il sistema di gestione della batteria del veicolo disinserisce le utenze per proteggere la batteria.
- Se non si utilizza l'apparecchio per un lungo periodo, posizionare la porta dell'apparecchio e la porta della cella freezer nella posizione per l'inverno, per evitare la formazione di muffa.
- Con temperature ambiente comprese tra +15 °C e +25 °C, scegliere l'impostazione di temperatura media.

3 Accessori

Descrizione

Copertura invernale WA 130 per la griglia di ventilazione LS200

Kip REF-FANKIT per ventola opzionale

Nota: Il kit di aerazione può essere installato solo in frigoriferi con versione software 36 o successiva (fig. **2**, pagina 4).

Pacco batterie opzionale Pack R10-BP per funzionamento autonomo a gas

Kit di stoccaggio opzionale

4 Conformità d'uso

Il dispositivo è adatto per:

- essere installato in camper e motorhome
- refrigerare, congelare e conservare alimenti.

Il dispositivo **non** è adatto per:

- conservare medicinali
- conservare sostanze corrosive o sostanze contenenti solventi
- il congelamento rapido degli alimenti

5 Descrizione delle caratteristiche tecniche

Il frigorifero è un frigorifero ad assorbimento ed è progettato per il funzionamento











- con una rete di alimentazione CC (12 V)
- con una rete di alimentazione alternata
- con gas liquido (propano o butano)

Il frigorifero prevede una modalità di funzionamento automatica che seleziona il tipo di energia più economico disponibile. Il gruppo refrigerante lavora in silenzio.

5.1 Elementi di comando e indicazione









RM10.5T, RMS10.5T, RMS10.5XT

Il display TFT comprende i seguenti elementi di comando e indicazione (fig. **1** A, pagina 4):

Simbolo	Descrizione
	Indicatore della capacità di raffreddamento
	Funzionamento con corrente alternata
	Funzionamento con corrente continua
	Funzionamento con gas
AUTO	Modalità automatica: In modalità automatica il frigorifero seleziona automaticamente la modalità di funzionamento più economica nell'ordine di priorità seguente:
	Batteria: Il simbolo si illumina quando sono inseriti i pacchi batteria (opzionali) e per l'apparecchio è attivo il funzionamento a gas indipendente.
	Ventola (opzionale): Il simbolo si accende quando è attivata la funzione della ventola.
CI	Il simbolo si accende quando il frigorifero è collegato al bus CI.
	Attenuazione del display TFT Dopo 30 secondi, la luminosità del display viene ridotta al livello impostato.
	Segnale acustico disattivato: <ul style="list-style-type: none"> • I messaggi di errore e gli avvisi non sono segnalati acusticamente. • Se la porta viene lasciata aperta a lungo, viene emesso un segnale acustico.
	Segnale acustico attivato: I messaggi di errore, gli avvisi e la porta lasciata aperta a lungo sono segnalati acusticamente.
	Confermare la selezione e tornare al menu principale.

RM10.5S, RMS10.5S, RMS10.5XS

Il display LED comprende i seguenti elementi di comando e indicazione (fig. **1** B, pagina 4):

Simbolo	Descrizione
	Pulsante On/Off
	Indicazione di guasto
	Funzionamento con corrente continua
	Funzionamento con gas
	Funzionamento con corrente alternata
A	Modalità automatica
	Indicazione della temperatura
	Pulsante di selezione dell'energia
	Pulsante di selezione della temperatura

6 Uso del frigorifero



NOTA

- Per motivi igienici, prima della messa in funzione iniziale del frigorifero, pulirne l'interno e l'esterno con un panno umido.
- Alla prima messa in funzione del frigorifero potrebbe formarsi un leggero odore che svanisce dopo poche ore. Aerare bene l'ambiente.
- Parcheggiare il veicolo in piano, in particolar modo durante la messa in funzione e il riempimento del frigorifero prima dell'inizio del viaggio.
- La capacità di raffreddamento può essere influenzata:
 - dalla temperatura ambiente (ad es. quando il veicolo è esposto alla luce diretta del sole)
 - dalla quantità di alimenti da refrigerare
 - dalla frequenza con la quale viene aperta la porta

6.1 Suggerimenti per il funzionamento ottimale del frigorifero

- Non conservare alimenti nel frigorifero nelle prime 12 ore di funzionamento dopo l'accensione.
- Proteggere l'interno del veicolo da un riscaldamento eccessivo (ad es. parasole alle finestre, climatizzatore).
- Proteggere il frigorifero dalla luce diretta del sole (ad es. applicare parasole alle finestre).

6.2 Funzionamento a basse temperature esterne



AVVISO!

Nel funzionamento CA e nel funzionamento CC, installare **entrambe** le coperture invernali. Nel funzionamento a gas o nella modalità automatica, installare soltanto la copertura invernale **inferiore**. In questo modo si evita l'accumulo di calore e i gas di scarico del frigorifero possono essere scaricati correttamente.



NOTA

L'aria fredda può influenzare le prestazioni del gruppo refrigerante. Montare le coperture invernali se, in presenza di basse temperature ambiente, si nota un calo della capacità di raffreddamento.

- Montare le coperture invernali (accessori) come indicato nella fig. **3**, pagina 5.

6.3 Accensione del frigorifero

- Premere per 2 secondi
 - **RM 10.5T, RMS 10.5T, RMS 10.5XT**: la manopola di regolazione
 - **RM 10.5S, RMS 10.5S, RMS 10.5XS**: il pulsante ①
- ✓ Il frigorifero si avvia con le ultime impostazioni selezionate.

6.4 Spegnimento del frigorifero



- Premere per 4 secondi
 - **RM 10.5T, RMS 10.5T, RMS 10.5XT**: la manopola di regolazione
 - **RM 10.5S, RMS 10.5S, RMS 10.5XS**: il pulsante ①
- ✓ Viene emesso un segnale acustico e il frigorifero si spegne.

6.5 Funzionamento del frigorifero (RM 10.5T, RMS 10.5T, RMS 10.5XT)

Navigazione nel menu: fig. 4, pagina 5

- Premere la manopola per attivare il display TFT.

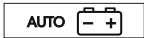

Il menu principale è suddiviso in tre righe:

Menu principale	Menu dettagli
	Menu Capacità di raffreddamento
	Menu Modalità di funzionamento
	Menu Impostazioni

- Ruotare la manopola per selezionare il menu dettagli desiderato.
- Premere la manopola per aprire il menu dettagli desiderato.
- Ruotare la manopola per navigare attraverso il menu dettagli.
- ✓ Le impostazioni selezionate sono visualizzate di colore blu.
- Premere la manopola per scegliere l'impostazione selezionata.
- Confermare la selezione con .

6.6 Funzionamento del frigorifero (RM 10.5S, RMS 10.5S, RMS 10.5XS)

Elementi di comando

- Premere ripetutamente  finché il LED non indica la modalità di funzionamento desiderata.
- Premere ripetutamente  fino a impostare il livello di temperatura desiderato.

6.7 Modalità di arresto per rifornimento carburante





AVVERTENZA!

Spegnere il frigorifero o impostarlo su un'altra modalità di funzionamento se il rifornimento di carburante dura più di 15 minuti.

Se l'accensione del veicolo è disattivata, il frigorifero passa alla modalità di arresto per rifornimento carburante per motivi di sicurezza, bloccando il funzionamento a gas per 15 minuti. Il frigorifero torna automaticamente al funzionamento automatico standard.

In modalità di arresto per rifornimento carburante

- **RM 10.5T, RMS 10.5T, RMS 10.5XT**: viene visualizzato il simbolo 
- **RM 10.5S, RMS 10.5S, RMS 10.5XS**: il LED  lampeggia

6.8 Funzionamento a gas indipendente (accessorio)



AVVERTENZA!

Nel funzionamento a gas indipendente, il frigorifero deve essere spento manualmente durante il rifornimento di carburante.



NOTA

- Quando non è disponibile né la corrente CA né quella CC, si ha un carico sulle batterie anche quando il frigorifero è spento.
- Togliere le batterie quando il frigorifero non è in uso (rischio di perdite).



Per il funzionamento a gas indipendente devono essere installati i pacchi batteria opzionali. Non è così necessario collegare l'apparecchio alla corrente CA o CC.

Se si utilizzano 12 batterie (tipo AA), il frigorifero può essere utilizzato nel funzionamento a gas indipendente per 2-3 giorni.



Tenere presenti le caratteristiche speciali seguenti per il funzionamento a gas indipendente:

- La luce interna del frigorifero rimane spenta.
- Il display si spegne 2 secondi dopo l'ultima attività.
- Il display si accende brevemente ogni 15 secondi. Questo indica che il frigorifero è stato acceso.
- Se ci sono messaggi di errore, il display rimane acceso.

Il funzionamento a gas indipendente è indicato

- **RM 10.5T, RMS 10.5T, RMS 10.5XT**: dai simboli  e 
- **RM 10.5S, RMS10.5S, RMS10.5XS**: dal lampeggiare del LED  ogni 15 secondi

Le batterie dei pacchi batterie devono essere sostituite

- **RM 10.5T, RMS 10.5T, RMS 10.5XT**: quando viene visualizzato l'errore "E 14"
- **RM 10.5S, RMS 10.5S, RMS 10.5XS**: quando viene visualizzato l'errore  / 

6.9 Impostazione della capacità di raffreddamento



NOTA

Con temperature ambiente comprese tra +15 °C e +25 °C, selezionare la capacità di raffreddamento media.

- Impostazione della capacità di raffreddamento:
 - **RM 10.5T, RMS10.5T, RMS10.5XT**: Selezionare il livello di temperatura desiderato nel menu della capacità di raffreddamento.
 - **RM 10.5S, RMS10.5S, RMS10.5XS**: premere ripetutamente  fino a selezionare il livello di temperatura desiderato.

6.10 Funzionamento della ventola (opzionale)

Per il funzionamento della ventola deve essere installata la ventola opzionale.

All'accensione dell'apparecchio, la ventola si attiva per un breve periodo di tempo (test di funzionamento). Durante il funzionamento dell'apparecchio, la ventola si attiva solo:

- Quando la temperatura ambiente è superiore a 32 °C.
- Quando la temperatura di raffreddamento impostata non viene raggiunta entro 2 ore.
- **RM10.5T, RMS10.5T, RMS10.5XT:** Quando è attivata la funzione della ventola.



NOTA

RM10.5T, RMS10.5T, RMS10.5XT: La funzione della ventola è attivata nello stato di consegna.

RM10.5S, RMS10.5S, RMS10.5XS: La funzione della ventola è sempre attivata e **non** può essere disattivata.

RM10.5T, RMS10.5T, RMS10.5XT

Il funzionamento della ventola è indicato dal simbolo .

6.11 Utilizzo della porta del frigorifero



ATTENZIONE! – Rischio di lesioni

- La porta del frigorifero o della cella freezer può staccarsi completamente dall'apparecchio in caso di uso improprio.
- Non appoggiarsi sulla porta del frigorifero aperta.



NOTA

Se la porta non è bloccata correttamente sul lato opposto, premerla con cautela sulla parte superiore e inferiore di quel lato finché non si blocca in posizione.

Chiusura e bloccaggio della porta del frigorifero

- Chiudere la porta premendo fino a che non si sente chiaramente un clic in alto e in basso.
- ✓ La porta è ora chiusa e bloccata.

6.12 Indicazioni sulla conservazione di alimenti



ATTENZIONE! – Pericolo per la salute!

- Controllare che la capacità di raffreddamento del frigorifero sia adatta per i generi alimentari che si desidera raffreddare.
- L'apertura prolungata della porta può causare un significativo aumento della temperatura nei vani del frigorifero.
- Conservare la carne e il pesce crudi in frigorifero in appositi contenitori, in modo che non vengano a contatto con altri alimenti o non vi gocciolino sopra.
- I generi alimentari possono essere conservati solo nelle confezioni originali o in contenitori adatti.
- La cella freezer è idonea per la preparazione di cubetti di ghiaccio e per conservare alimentari surgelati. Non è adatta per congelare alimenti.
- Se il frigorifero è esposto a una temperatura ambiente inferiore ai +10 °C per lungo tempo, non può essere garantita una temperatura omogenea nella cella freezer. Ciò può causare un aumento della temperatura nella cella freezer e lo scongelamento dei cibi ivi conservati.



AVVISO!

- Il peso massimo per ogni ripiano della porta è di 6 kg. Il peso massimo per l'intera porta è 7,5 kg.
- Conservare oggetti pesanti come bottiglie o scatolette soltanto nella porta del frigorifero, nello scomparto inferiore o sul ripiano inferiore.
- Non conservare le bibite gassate nella cella freezer.

- Conservare gli alimenti come indicato (fig. **1**, pagina 4).

6.13 Posizionamento dei ripiani



AVVERTENZA! Situazione di pericolo per bambini!

I ripiani sono fissati per impedire che i bambini si arrampichino all'interno del frigorifero.

- Estrarre i ripiani soltanto per la pulizia.
- Rimontare i ripiani e bloccarli in posizione.

- Togliere il ripiano come raffigurato (fig. **5**, pagina 6).
- Rimontare il ripiano nell'ordine inverso.

6.14 Estrazione della cella freezer

È possibile rimuovere la cella freezer per aumentare lo spazio del vano frigorifero.



NOTA

- Conservare la porta e il fondo della cella freezer in un luogo sicuro per evitare che vengano danneggiati.
- Eseguire il montaggio nella sequenza inversa.

➤ Procedere come illustrato (fig. **6**, pagina 6).

6.15 Sbrinamento del frigorifero



AVVISO!

Non utilizzare attrezzi meccanici o asciugacapelli per rimuovere il ghiaccio o staccare oggetti congelati.



NOTA

Con il tempo si forma brina sulle alette di raffreddamento all'interno del frigorifero. Quando questo strato di brina raggiunge circa 3 mm, occorre sbrinare il frigorifero.

➤ Procedere come illustrato (fig. **7**, pagina 7).

6.16 Posizionamento della porta del frigorifero nella posizione invernale



ATTENZIONE!

La posizione invernale **non** deve essere utilizzata durante la marcia.

Portare la porta del frigorifero e la porta della cella freezer in posizione invernale se non si intende utilizzare il frigorifero per un lungo periodo di tempo. In questo modo si evita la formazione di muffa.

- Sbrinare il frigorifero (capitolo "Sbrinamento del frigorifero" a pagina 150).
- Svitare completamente il gancio vicino al meccanismo di blocco nella parte alta e bassa di un lato della porta (fig. **8**, pagina 8).
- Premere la porta del frigorifero.
- ✓ Il perno sporgente si incastra nel gancio.

Aprire la porta nella modalità invernale nel seguente modo:

- Tirare la porta verso di sé.
- Spingere i ganci sporgenti nella parte in alto e in basso della porta per farli rientrare.

6.17 Pacchi batterie opzionali

Se l'alimentazione a batteria del veicolo a corrente continua a 12 V non è disponibile o si verifica un'interruzione dell'alimentazione di tensione mentre l'apparecchio è in funzione, la centralina elettronica passa automaticamente all'alimentazione a batteria interna (se le batterie sono inserite).

Gli scomparti per i pacchi batterie (**accessori**) si trovano a destra e a sinistra sotto l'elemento di comando. Sono necessarie complessivamente 12 batterie AA.

- Per inserire le batterie, procedere come indicato nella fig. **9**, pagina 8.

7 Eliminazione dei guasti



NOTA

Per garantire il funzionamento sicuro delle utenze da 12 V nel camper durante la marcia, assicurarsi che la motrice fornisca sufficiente tensione. Su alcuni veicoli il sistema di gestione della batteria potrebbe spegnere automaticamente le utenze al fine di proteggere la batteria. Informarsi a riguardo presso il costruttore del proprio veicolo.

Guasto	Possibile causa	Rimedio
Con funzionamento a corrente alternata: Il frigorifero non funziona.	Il fusibile dell'alimentazione di corrente alternata è guasto.	Sostituire il fusibile.
	Il veicolo non è collegato all'alimentazione di corrente alternata.	Collegare il veicolo alla rete di alimentazione a corrente alternata.
	L'elemento riscaldante a corrente alternata è guasto.	Rivolgersi a un centro di assistenza clienti autorizzato.

Guasto	Possibile causa	Rimedio
Con funzionamento a corrente continua: Il frigorifero non funziona.	Il fusibile nel cavo di corrente continua è guasto.	Il fusibile sul relè deve essere sostituito. Rivolgersi a un centro di assistenza clienti autorizzato.
	Il fusibile del veicolo è bruciato.	Sostituire il fusibile del veicolo (osservare il manuale di istruzioni del proprio veicolo).
	La batteria del veicolo è scarica.	Controllare la batteria del veicolo e ricaricarla.
	L'accensione non è inserita.	Inserire l'accensione.
	L'elemento riscaldante a corrente continua è guasto.	Rivolgersi a un centro di assistenza clienti autorizzato.
Con funzionamento a gas: Il frigorifero non funziona.	La bombola del gas è vuota.	Sostituire la bombola del gas.
	La valvola del gas è chiusa.	Girare la valvola per aprire.
	C'è aria nel tubo del gas.	Spegnere e riaccendere il frigorifero. Ripetere l'operazione eventualmente tre o quattro volte. Se installato, accendere il fornello e ripetere il processo con il frigorifero se necessario.
In modalità automatica: il frigorifero è in funzionamento a gas sebbene sia collegato alla rete di alimentazione CA.	La tensione di rete è troppo bassa.	Il frigorifero passa automaticamente al funzionamento a corrente alternata non appena la tensione di rete torna a essere sufficiente.

Guasto	Possibile causa	Rimedio
Il frigorifero non raffredda in modo adeguato.	La ventilazione intorno al gruppo refrigerante è insufficiente.	Verificare che la griglia di ventilazione non sia ostruita.
	L'evaporatore è ghiacciato.	Verificare che la porta del frigorifero si chiuda correttamente. Verificare che la guarnizione del frigorifero si adatti correttamente e che non sia danneggiata. Sbrinare il frigorifero.
	L'impostazione della temperatura è troppo alta.	Impostare una temperatura più bassa.
	La temperatura ambiente è troppo alta.	Estrarre temporaneamente la griglia di ventilazione per far sì che l'aria calda fuoriesca più rapidamente.
	Sono stati inseriti troppi alimenti nel frigorifero contemporaneamente.	Rimuovere degli alimenti.
	Sono stati inseriti troppi alimenti caldi nel frigorifero contemporaneamente.	Estrarre gli alimenti caldi e lasciarli raffreddare prima di riporli nuovamente nel frigorifero.
	Il frigorifero non è ancora in funzione da abbastanza tempo.	Controllare nuovamente la temperatura dopo quattro o cinque ore.

7.1 Messaggi di guasto e segnali acustici

Tutti i guasti sono indicati da un simbolo di avvertenza, un ID del guasto e un segnale acustico. Il segnale acustico viene emesso per 2 minuti e viene ripetuto ogni 30 minuti finché l'errore non viene eliminato.









In presenza di più guasti, il display mostra l'ultimo guasto. I guasti sottostanti sono visualizzati dopo che l'ultimo guasto è stato confermato.

RM10.5T, RMS10.5T, RMS10.5XT: I guasti sono indicati da un codice di guasto con un simbolo di avvertenza (⚠) al centro del display TFT.

RM10.5S, RMS10.5S, RMS10.5XS: in caso di guasto, il simbolo di avvertimento LED (⚠) nel display si accende continuamente e i LED lampeggiano in base al guasto.

Messaggi di guasto del tipo AVVERTENZA









Tutti i guasti del tipo AVVERTENZA vengono resettati automaticamente una volta che il guasto è stato eliminato.



RM10.5T, RMS10.5T, RMS10.5XT	RM10.5S, RMS10.5S, RMS10.5XS	Guasto	Soluzione
W01		Sensore di temperatura guasto nel vano frigorifero	Rivolgersi a un centro di assistenza clienti autorizzato.
W05		Alimentazione CA non collegata o tensione CA < 190 V	Collegare il frigorifero all'alimentazione CA oppure selezionare un tipo di energia diverso, ad es. gas o alimentazione CC.
W06		Alimentazione CC non collegata	Collegare il frigorifero all'alimentazione CC oppure selezionare un tipo di energia diverso, ad es. gas o alimentazione CA.
W11	 	Sovratensione CC (> 16 V).	Ridurre la tensione di alimentazione CC.
		Modalità di arresto per rifornimento carburante: il funzionamento a gas è bloccato per 15 minuti.	Attendere 15 minuti o passare a un'altra modalità di funzionamento.
 W10 + segnale acustico	Segnale acustico	La porta è aperta da oltre 2 minuti.	Chiudere la porta.

Messaggi di guasto di tipo ERRORE

Tutti i guasti di tipo ERRORE devono essere resettati manualmente:

- **RM10.5T, RMS10.5T, RMS10.5XT:** premere la manopola per 2 secondi.
- **RM10.5S, RMS10.5S, RMS10.5XS:** premere ① per 2 secondi.
- ✓ Viene emesso un segnale acustico.
- ✓ L'errore è stato resettato.

RM10.5T, RMS10.5T, RMS10.5XT	RM10.5S, RMS10.5S, RMS10.5XS	Guasto	Soluzione
E03		Nessun collegamento tra il modulo di alimentazione e il display	Rivolgersi a un centro di assistenza clienti autorizzato.
E07		Nessuna capacità di raffreddamento nel funzionamento a gas	Controllare se l'apparecchio è inclinato e se necessario raddrizzarlo. Resettare l'errore. Se l'errore si ripresenta contattare il servizio assistenza clienti.
E08		Nessuna capacità di raffreddamento nel funzionamento a corrente alternata	Controllare se l'apparecchio è inclinato e se necessario raddrizzarlo. Resettare l'errore. Se l'errore si ripresenta contattare il servizio assistenza clienti.
E09		Nessuna capacità di raffreddamento nel funzionamento a corrente continua	Controllare se l'apparecchio è inclinato e se necessario raddrizzarlo. Resettare l'errore. Se l'errore si ripresenta contattare il servizio assistenza clienti.
E12		Errore test valvola del gas	Il funzionamento a gas non è possibile. Resettare l'errore. Se l'errore si ripresenta contattare il servizio assistenza clienti.
E13		Errore di comunicazione interna	Il funzionamento a gas non è possibile. Resettare l'errore. Se l'errore si ripresenta contattare il servizio assistenza clienti.
E14		Nel funzionamento a gas indipendente: la carica dei pacchi batterie è troppo bassa	Inserire nuove batterie, quindi resettare l'errore.
E50		Blocco del gas dopo 3 tentativi di accensione	L'accensione non è possibile. La bombola del gas è vuota. Sostituire la bombola del gas. Resettare l'errore.

RM10.5T, RMS10.5T, RMS10.5XT	RM10.5S, RMS10.5S, RMS10.5XS	Guasto	Soluzione
E51		Blocco del gas, errore interno nel modulo di alimentazione	Resettare l'errore. Se l'errore si ripresenta contattare il servizio assistenza clienti.
E52		Contatto a massa, valvola del gas	Resettare l'errore. Se l'errore si ripresenta contattare il servizio assistenza clienti.
E53		Contatto a massa, elettrodo di accensione	Resettare l'errore. Se l'errore si ripresenta contattare il servizio assistenza clienti.

La porta del frigorifero non si chiude



NOTA

Se la porta non si chiude più, la maniglia della porta è bloccata sul lato aperto.

- Rimuovere il bloccaggio della maniglia della porta come illustrato (fig. **10**, pagina 9).

La porta del frigorifero si è completamente staccata dall'apparecchio



ATTENZIONE! Rischio di lesioni

La porta può staccarsi completamente dall'apparecchio se i perni di bloccaggio sono stati danneggiati o si sono piegati.

- Inserire la porta come illustrato (fig. **11**, pagina 9).

8 Pulizia e manutenzione



AVVERTENZA!

Staccare sempre il frigorifero dall'alimentazione di corrente ogni volta che si effettuano le operazioni di pulizia e manutenzione.

**AVVISO!**

Per la pulizia non utilizzare mai sostanze aggressive o attrezzi duri o appuntiti per rimuovere il ghiaccio o per staccare oggetti che sono rimasti congelati.

- Pulire il frigorifero con un panno umido regolarmente e quando sono visibili tracce di sporco.
- Assicurarsi che non goccioli acqua nelle guarnizioni. Questo può danneggiare il sistema elettronico.
- Dopo aver pulito il frigorifero, asciugarlo con un panno.
- Controllare lo scarico della condensa con regolarità.
Se necessario pulire lo scarico della condensa. Quando è intasato, la condensa si raccoglie sul fondo del frigorifero.
- Verificare che le griglie di ventilazione nella parete esterna del camper o caravan e la ventola superiore del frigorifero siano prive di polvere e sporcizia. In questo modo si garantisce che il calore generato durante il funzionamento venga disperso, che il frigorifero non subisca danni e che non si riduca la capacità di raffreddamento.

8.1 Pulizia del bruciatore a gas

**AVVERTENZA!**

- Lasciare raffreddare il bruciatore prima di pulirlo.
- Non apportare modifiche all'impianto del gas.

**NOTA**

- La presenza di sporcizia nel bruciatore a gas è indicata da una cattiva accensione o da piccoli scoppi.
- Il produttore consiglia di pulire anche il bruciatore dopo un lungo periodo di inutilizzo e almeno una volta all'anno.
- Quando s'impiega GPL, effettuare la pulizia ogni sei o tre mesi, a seconda del grado di sporcizia.

- Procedere come illustrato (fig. **12**, pagina 10).

8.2 Manutenzione



AVVERTENZA!

I lavori sull'impianto del gas ed elettrico possono essere eseguiti solo da tecnici qualificati.

- Prima della messa in funzione iniziale e ogni due anni far verificare da un professionista autorizzato che l'impianto del gas e i condotti fumi collegati siano conformi alle norme di sicurezza nazionali.
- Tenere un registro degli interventi di manutenzione eseguiti.

9 Garanzia

Vale il termine di garanzia previsto dalla legge. Qualora il prodotto risultasse difettoso, La preghiamo di rivolgersi alla filiale del produttore del suo Paese (vedi dometic.com/dealer), oppure al rivenditore specializzato di riferimento.

Per la riparazione e per il disbrigo delle condizioni di garanzia è necessario inviare la seguente documentazione:

- una copia della fattura con la data di acquisto del prodotto,
- un motivo su cui fondare il reclamo, oppure una descrizione del guasto.

10 Smaltimento



NOTA

Questo dispositivo contiene gas espandente isolante infiammabile. Far rimuovere e smaltire l'apparecchio soltanto da un tecnico specializzato.



Proteggete l'ambiente!

Gli accumulatori e le batterie non devono essere raccolti insieme ai rifiuti domestici.

Consegnare gli accumulatori difettosi o le batterie usate al rivenditore o presso un centro di raccolta.

11 Specifiche tecniche

	RM10.5(S)(T)	RMS10.5(S)(T)	RMS10.5X(S)(T)
Tensione di allacciamento:	230 V~ / 50 Hz 12 V==		
Capienza			
Volume interno:	88 l	78 l	92 l
Vano frigorifero:	78,7 l	69,1 l	80,3 l
Cella freezer:	9,2 l	9,2 l	12,1 l
Capienza totale netta:	86 l	76 l	90 l
Esclusa la cella freezer			
Volume interno:	93 l	83 l	98 l
Capacità netta:	91 l	81 l	96 l
Ingresso alimentazione:	135 W (230 V~) 130 W (12 V==)		
Consumo energetico:	2,8 kWh/24 h (230 V~)	2,5 kWh/24 h (230 V~)	3,2 kWh/24 h (230 V~)
Consumo di gas:	270 g/24 h		
Classe climatica:	SN		
Dimensioni H x B x T:	821 x 523 x 548 mm		821 x 523 x 603 mm
Peso:	28 kg	27,4 kg	29 kg
Ispezione/certificazione:			

Per consultare l'attuale dichiarazione di conformità UE del dispositivo, visitare la pagina del prodotto in questione sul sito dometic.com, oppure contattare direttamente il produttore (vedi retro).

Informazioni dettagliate

 dometic.com

Lees deze handleiding voor de ingebruikneming zorgvuldig door en bewaar hem. Geef de handleiding bij het doorgeven van het product aan de gebruiker.

Inhoudsopgave

1	Verklaring van de symbolen	160
2	Veiligheidsaanwijzingen	161
3	Toebehoren	165
4	Beoogd gebruik	166
5	Technische beschrijving	166
6	Koelkast gebruiken	168
7	Verhelpen van storingen	176
8	Reiniging en onderhoud	182
9	Garantie	183
10	Afvoer	183
11	Technische gegevens	184

1 Verklaring van de symbolen



WAARSCHUWING!

Veiligheidsaanwijzing met betrekking tot een gevaarlijke situatie die kan leiden tot ernstig letsel of de dood, als deze niet wordt vermeden.



VOORZICHTIG!

Veiligheidsaanwijzing met betrekking tot een gevaarlijke situatie die kan leiden tot licht of gemiddeld letsel, als deze niet wordt vermeden.



LET OP!

Aanwijzing met betrekking tot een situatie die kan leiden tot materiële schade, als deze niet wordt vermeden.

**INSTRUCTIE**

Meer informatie over de bediening van het product.

2 Veiligheidsaanwijzingen

De fabrikant kan in de volgende gevallen niet aansprakelijk worden gesteld voor schade:

- beschadiging van het product door mechanische invloeden en verkeerde aansluitspanning
- veranderingen aan het product zonder uitdrukkelijke toestemming van de fabrikant
- gebruik voor andere dan de in de handleiding beschreven toepassingen

2.1 Algemene veiligheid



WAARSCHUWING! Niet in acht nemen van deze waarschuwingen kan leiden tot ernstig letsel of de dood.

Levensgevaar door elektrische schok

- Montage en demontage van het apparaat mogen uitsluitend door vakmensen worden uitgevoerd.
- Als het toestel zichtbaar beschadigd is, mag het niet in gebruik worden genomen.
- Als de aansluitkabel van dit toestel wordt beschadigd, moet deze om gevaar uit te sluiten door de fabrikant, diens klantenservice of een gelijkwaardig gekwalificeerd persoon worden vervangen.
- Reparaties en onderhoud aan dit apparaat mogen uitsluitend door vakmensen worden uitgevoerd. Door onjuist uitgevoerde reparaties kunnen ernstige gevaren resp. beschadigingen aan het apparaat ontstaan.

Brandgevaar

- Het koudemiddel in het koelcircuit is licht ontvlambaar. Bij een beschadiging van het koelcircuit (ammoniakgeur):
 - Schakelt het toestel uit.
 - Vermijd open vuur en ontstekingsvonken.
 - Ventileer de ruimte goed.

Explosiegevaar

- Bewaar geen explosiegevaarlijke stoffen, zoals spuitbussen met brandbaar drijfgas, in het toestel.

Gevaar voor de gezondheid

- Open het absorptieaggregaat nooit. Het staat onder hoge druk en kan letsel veroorzaken, als het wordt geopend.
- Dit toestel kan door kinderen vanaf 8 jaar en ouder evenals door personen met verminderde fysieke, zintuiglijke of geestelijke vermogens of tekortschietende ervaring en kennis gebruikt worden, als ze worden begeleid of hun is uitgelegd hoe ze het toestel veilig kunnen gebruiken. Ook dienen ze inzicht te hebben in de gevaren die het gebruik van het toestel met zich meebrengt.
- Kinderen mogen niet met het toestel spelen.
- Reiniging en gebruikersonderhoud mogen niet door kinderen zonder begeleiding worden uitgevoerd.
- Kinderen van 3 tot 8 jaar mogen koelapparaten laden en ontladen



VOORZICHTIG! Niet in acht nemen van deze voorzichtigheidsaanwijzingen kan leiden tot licht of gemiddeld letsel.

Beknellingsgevaar

- Grijp niet in de scharnier.



LET OP! Gevaar voor beschadiging

- Houd de condenswateropening altijd schoon.
- De verlichting van het apparaat mag alleen door de klantenservice worden vervangen.
- Gebruik voor de voertuigreiniging rond het ventilatierooster geen hogedrukreiniger.
- Monteer de winterafdekkingen van de ventilatieroosters (toebehoren), als het voertuig van buiten wordt gereinigd of langdurig uit bedrijf wordt genomen.
- Open in geen geval het koelcircuit.
- De koelkast is niet geschikt voor de opslag van bijtende of oplosmiddelhoudende stoffen.
- De koelkast mag niet aan regen worden blootgesteld.

2.2 Veiligheid bij het gebruik



VOORZICHTIG! Niet in acht nemen van deze voorzichtigheidsaanwijzingen kan leiden tot licht of gemiddeld letsel.

Gevaar voor verwonding

- Sluit en vergrendel de apparaatdeur altijd voor het rijden.

- Het aggregaat aan de achterzijde van het apparaat wordt tijdens gebruik zeer heet. Ga voorzichtig om met hittegeleidende delen van uitgenomen ventilatieroosters.



LET OP! Gevaar voor beschadiging

- Gebruik geen elektrische toestellen binnen het apparaat, behalve als deze toestellen daarvoor door de fabrikant worden aanbevolen.
- Let erop dat de ventilatieopeningen niet worden afgedekt.
- **Oververhittingsgevaar!**
Let er altijd op dat de warmte die bij het gebruik ontstaat goed afgevoerd kan worden. Zorg ervoor dat de koelkast op voldoende afstand tot wanden en voorwerpen staat, zodat de lucht kan circuleren.
- Vul het binnenreservoir niet met vloeistoffen of ijs.
- Bescherm de koelkast en de kabels tegen hitte en vocht.
- Let erop, dat de spijzen de wanden van de koelruimte niet aanraken.

2.3 Veiligheid tijdens bedrijf met gas



WAARSCHUWING! Niet in acht nemen van deze waarschuwingen kan leiden tot ernstig letsel of de dood.

Explosiegevaar

- Het toestel mag **uitsluitend** met de op het typeplaatje aangegeven druk worden gebruikt. Gebruik alleen vast ingestelde drukregelaars die voldoen aan de nationale voorschriften.
- Gebruik het apparaat tijdens het rijden alleen met gas, als de voertuigfabrikant gebruik van de gasinstallatie tijdens rijden toestaat (zie voertuighandleiding).
- Controleer de nationale voorschriften inzake gebruik van het apparaat met gas tijdens rijden.
- Gebruik het apparaat nooit met gas
 - op tankstations
 - in parkeergarages
 - op ponten
 - tijdens transport van de caravan of de camper met een transport- of sleepwagen
- Het toestel nooit met open vuur op lekkage controleren.

- Bij gasgeur:
 - Sluit de afsluitkraan van de gasvoorziening en het ventiel van de gasfles.
 - Open alle ramen en verlaat de ruimte.
 - Bedien geen elektrische schakelaars.
 - Blus open vuur.
 - Laat de gasinstallatie door een vakbedrijf controleren.
- Bewaar de flessen met vloeibaar gas **nooit** op niet-geventileerde plaatsen of onder grondniveau (trechtersvormige kuilen in de grond).
- bescherm flessen met vloeibaar gas tegen directe zonnestrallen. De temperatuur mag niet hoger zijn dan 50 °C.



LET OP! Gevaar voor beschadiging

- Gebruik alleen vloeibaar gas, **geen** aardgas (zie typeplaatje).



INSTRUCTIE

- Op een hoogte boven 1000 m kunnen ontstekingsproblemen optreden. Ga over op een andere energiesoort, indien mogelijk.

2.4 Veiligheid bij bediening



VOORZICHTIG! Niet in acht nemen van deze voorzichtigheidsaanwijzingen kan leiden tot licht of gemiddeld letsel.

Gevaar voor de gezondheid

- Controleer of het koelvermogen van het apparaat voldoet aan de eisen van de levensmiddelen die u wilt koelen.
- Levensmiddelen mogen alleen in de originele verpakking of in geschikte bakken worden bewaard.
- Langdurig openen van de deur kan leiden tot een aanzienlijke temperatuurstijging in de compartimenten van het apparaat.
- Reinig oppervlakken die in contact komen met voedsel en aftap-systemen regelmatig.
- Sla rauw vlees en vis op in geschikte containers in het apparaat, zodat ze niet met andere levensmiddelen in contact komen of erop druppelen.

- Als het apparaat langdurig leeg blijft:
 - Schakel het apparaat uit.
 - Ontdooi het apparaat.
 - Reinig het apparaat en droog het af.
 - Laat de deur open om schimmelvorming in het apparaat te voorkomen.

Gevaar voor verwonding

- De apparaatdeur of vriesvakdeur kunnen door verkeerd gebruik compleet van het apparaat losraken. Druk de deur dicht tot u boven en onder een duidelijke klik hoort.
- Leun niet op de geopende apparaatdeur.



LET OP! Gevaar voor beschadiging

- Als de deur op de tegenoverliggende zijde niet correct vergrendeld is, drukt u voorzichtig op de zijde boven en beneden tot deze vergrendelt.
- Bewaar zware voorwerpen zoals flessen of conserven uitsluitend in de apparaatdeur, in het groentevak of op het onderste draagrooster.



INSTRUCTIE

- Vraag uw voertuigfabrikant of het accumanagement van uw voertuig ter bescherming van de accu verbruikers uitschakelt.
- Zet de apparaatdeur en de vriesvakdeur in winterstand, als het apparaat langdurig niet gaat worden gebruikt. Zo wordt schimmelvorming voorkomen.
- Selecteer bij omgevingstemperaturen van +15 °C bis +25 °C de gemiddelde temperatuurstelling.

3 Toebehoren

Beschrijving

Winterafdekking WA 130 voor het ventilatierooster LS 200

Optionele ventilatorset REF-FANKIT

Opmerking: De ventilatorset kan alleen worden geïnstalleerd in koelkasten met softwareversie 36 of hoger (afb. **2**, pagina 4).

Optioneel accupack Pack R10-BP voor standalone-gasbedrijf

Optionele opslagset

4 Beoogd gebruik

Dit toestel is geschikt voor:

- Installatie in caravans en campers
- Koelen, diepvriezen en bewaren van levensmiddelen

Het toestel is **niet** geschikt voor:

- De opslag van geneesmiddelen
- De opslag van corroderende substanties of substanties die oplosmiddelen bevatten
- Snel vriezende levensmiddelen

5 Technische beschrijving

De koelkast is een absorptiekoelkast en is bedoeld voor gebruik





- met een gelijkstroomvoeding (12 V)
- met een wisselstroomvoeding
- met vloeibaar gas (propan- of butaangas)







De koelkast heeft een automatische bedrijfsmodus die de meest efficiënte aangesloten energiesoort selecteert. De koeleenheid werkt geruisloos.

5.1 Bedienings- en indicatie-elementen

RM10.5T, RMS10.5T, RMS10.5XT

Het TFT-display heeft de volgende bedienings- en displayelementen (afb. **1** A, pagina 4):





Symbool	Beschrijving
	Indicatie koelcapaciteit
	Gebruik met wisselstroom
	Gebruik met gelijkstroom
	Gebruik met gas

Symbol	Beschrijving
AUTO	Automatische modus: In de automatische modus selecteert de koelkast automatisch de meest efficiënte bedrijfsmodus overeenkomstig de volgende prioriteit:
	Accu: Symbool gaat branden als de accupacks (optioneel) zijn geplaatst en het toestel zich in standalone-gasbedrijf bevindt.
	Ventilator (optioneel): Symbool gaat branden, als de ventilatorfunctie wordt geactiveerd.
CI	Symbool gaat branden, als de koelkast wordt verbonden met de CI-bus.
	TFT-display dimmen Na 30 seconden wordt de helderheid van het display gereduceerd tot een ingesteld niveau.
	Piep uit: <ul style="list-style-type: none"> • Foutmeldingen en waarschuwingen worden niet akoestisch gemeld. • Als de deur langdurig geopend is, wordt dit akoestisch gemeld.
	Piep aan: Foutmeldingen, waarschuwingen en langdurig openstaande deur worden akoestisch gemeld.
	Bevestig de selectie en keer terug naar het hoofdmenu

RM10.5S, RMS10.5S, RMS10.5XS

Het leddisplay heeft de volgende bedienings- en displayelementen (afb. **1** B, pagina 4):

Symbol	Beschrijving
	Aan-/uit-schakelaar
	Storingsindicatie
	Gebruik met gelijkstroom
	Gebruik met gas

Symbol	Beschrijving
	Gebruik met wisselstroom
A	Automatische modus
	Temperatuurweergave
	Energieselectieknop
	Temperatuurselectieknop

6 Koelkast gebruiken



INSTRUCTIE

- Alvorens de nieuwe koelkast in gebruik te nemen, moet deze uit hygiënische redenen van binnen en van buiten met een vochtige doek worden gereinigd.
- Bij de eerste ingebruikname van de koelkast kunnen geurtjes ontstaan die na enkele uren vervliegen. Ventileer de ruimte goed.
- Parkeer het voertuig horizontaal, in het bijzonder bij ingebruikname en bij het vullen van de koelkast voor het begin van de reis.
- Het koelvermogen kan worden beïnvloed door:
 - de omgevingstemperatuur (bijvoorbeeld als het voertuig is blootgesteld aan direct zonlicht)
 - de hoeveelheid levensmiddelen die moet worden gekoeld
 - het aantal keren dat de deur wordt geopend

6.1 Tips voor optimaal gebruik van de koelkast

- Bewaar de eerste 12 bedrijfsuren na starten geen waren in de koelkast.
- Bescherm het voertuiginterieur tegen overmatig verwarmen (bijvoorbeeld zonneschermen in de vensters, airco).
- Bescherm de koelkast tegen direct zonlicht (bijvoorbeeld zonneschermen in de vensters).

6.2 Gebruik bij lage buitentemperaturen



LET OP!

Monteer voor wissel- en gelijkstroombedrijf **beide** winterafdekkingen. Monteer voor gasbedrijf of automatisch bedrijf alleen de **onderste** winterafdekking. Zo wordt warmteophoping voorkomen en kunnen de emissies van de koelkast correct worden weggeleid.



INSTRUCTIE

Koude lucht kan de prestaties van de koeleenheid beperken. Monteer de winterafdekkingen, als bij lage buitentemperaturen een verlies van koelvermogen wordt vastgesteld.

- Monteer de winterafdekkingen (toebehoren) zoals afgebeeld in afb. **3**, pagina 5.

6.3 De koelkast inschakelen

- 2 seconden indrukken
 - **RM 10.5T, RMS10.5T, RMS10.5XT**: de regelknop
 - **RM 10.5S, RMS10.5S, RMS10.5XS**: de toets ①
- ✓ De koelkast start met de laatst geselecteerde instellingen.

6.4 De koelkast uitschakelen



- 4 seconden indrukken
 - **RM 10.5T, RMS10.5T, RMS10.5XT**: de regelknop
 - **RM 10.5S, RMS10.5S, RMS10.5XS**: de toets ①
- ✓ Er klinkt een pieptoon en de koelkast wordt uitgeschakeld.

6.5 Gebruik van de koelkast (RM 10.5T, RMS 10.5T, RMS 10.5XT)

Menunavigatie: afb. 4, pagina 5

- Druk op de regelknop om het TFT-display te activeren.

Het hoofdmenu is in drie regels onderverdeeld:

Hoofdmenu	Detailmenu
	Koelvermogenmenu
	Bedrijfsmodusmenu
	Instellingenmenu

- Selecteer met de regelknop het gewenste detailmenu.
- Druk op de regelknop om het gewenste detailmenu te openen.
- Navigeer met de regelknop door het detailmenu.
- ✓ Geselecteerde instellingen worden blauw weergegeven.
- Druk op de regelknop om de gewenste instelling te selecteren.
- Bevestig de selectie met .

6.6 Gebruik van de koelkast (RM 10.5S, RMS 10.5S, RMS 10.5XS)

Bedieningselementen

- Druk herhaaldelijk op  tot de led de gewenste bedrijfsmodus aangeeft.
- Druk herhaaldelijk op  tot het gewenste temperatuurniveau is geselecteerd.

6.7 Tankstopmodus





WAARSCHUWING!

Schakel de koelkast uit of selecteer een andere bedrijfsmodus, als de tankstop langer dan 15 minuten duurt.

Als het voertuig wordt uitgezet, schakelt de koelkast uit veiligheidsredenen naar tankstopmodus. Hierdoor wordt gasbedrijf 15 minuten geblokkeerd. De koelkast schakel dan automatisch terug naar de standaard automatische modus.

In tankstopmodus

- **RM10.5T, RMS10.5T, RMS10.5XT:** het symbool  wordt weergegeven
- **RM10.5S, RMS10.5S, RMS10.5XS:** de led  knippert

6.8 Standalone-gasbedrijf (toebehoren)



WAARSCHUWING!

In standalone-gasbedrijf moet de koelkast tijdens taken handmatig worden uitgeschakeld.



INSTRUCTIE

- Als geen wissel- of gelijkstroom is aangesloten, worden de accu's ook belast als de koelkast uit is.
- Verwijder de accu's, als de koelkast niet wordt gebruikt (lekkagerisico).



Voor standalone-gasbedrijf moeten de optionele accupacks worden gemonteerd. Hierdoor is het aansluiten van wissel- of gelijkstroomvoeding overbodig.

Bij gebruik van 12 batterijen (type AA) kan de koelkast 2 tot 3 dagen in standalone-gasbedrijf worden gebruikt.



Neem voor standalone-gasbedrijf het volgende in acht:

- Het licht in de koelkast blijft uitgeschakeld.
- Het display gaat 2 seconden na het laatste bedrijf uit.
- Het display schakelt elke 15 seconden even in. Dit geeft aan dat de koelkast aan is.
- Bij foutmeldingen blijft het display ingeschakeld.

Standalone-gasbedrijf wordt aangegeven

- **RM10.5T, RMS10.5T, RMS10.5XT**: door de symbolen  en 
- **RM10.5S, RMS10.5S, RMS10.5XS**: door om de 15 seconden oplichten van de led 

De accu's in het accupack moeten worden vervangen

- **RM10.5T, RMS10.5T, RMS10.5XT**: als de fout „E 14” wordt weergegeven
- **RM10.5S, RMS10.5S, RMS10.5XS**: als de fout  /  wordt weergegeven

6.9 Koelvermogen instellen



INSTRUCTIE

Selecteer bij omgevingstemperaturen van +15 °C tot +25 °C het gemiddelde koelvermogen.

- ▶ Stel het koelvermogen in:
 - **RM 10.5T, RMS10.5T, RMS10.5XT**: Selecteer het gewenste temperatuurniveau in het menu voor koelvermogen.
 - **RM 10.5S, RMS10.5S, RMS10.5XS**: Druk herhaaldelijk op  tot het gewenste temperatuurniveau is geselecteerd.

6.10 Ventilatorgebruik (optioneel)

Voor ventilatorgebruik moet de optionele ventilator worden geïnstalleerd.

Als het toestel wordt ingeschakeld, wordt de ventilator kort ingeschakeld (functiecontrole). Tijdens gebruik van het toestel wordt de ventilator alleen ingeschakeld:

- Als de omgevingstemperatuur hoger is dan 32 °C.
- Als de ingestelde koeltemperatuur niet binnen 2 uur wordt bereikt.
- **RM 10.5T, RMS10.5T, RMS10.5XT**: Als de ventilatorfunctie is geactiveerd.



INSTRUCTIE

RM 10.5T, RMS10.5T, RMS10.5XT: Bij levering is de ventilatorfunctie geactiveerd.

RM 10.5S, RMS10.5S, RMS10.5XS: De ventilatorfunctie is altijd geactiveerd en kan **niet** worden gedeactiveerd.

RM 10.5T, RMS10.5T, RMS10.5XT

Ventilatorbedrijf wordt aangegeven door het symbool .

6.11 De koelkastdeur gebruiken



VOORZICHTIG! – Letselgevaar

- De koelkastdeur of vriesvakdeur kunnen compleet losraken, als het toestel onjuist wordt gebruikt.
- Leun niet op de geopende koelkastdeur.



INSTRUCTIE

Als de deur niet correct is vergrendeld aan de tegenoverliggende zijde, daar voorzichtig op de boven- en onderzijde van de deur drukken zodat deze correct vergrendelt.

De koelkastdeur sluiten en vergrendelen

- ▶ Druk de deur dicht tot een duidelijke klik aan de boven- en onderzijde hoorbaar is.
- ✓ De deur is nu gesloten en vergrendeld.

6.12 Aanwijzingen over het bewaren van levensmiddelen



VOORZICHTIG! – Gevaar voor de gezondheid!

- Controleer of het koelvermogen van de koelkast geschikt is voor de levensmiddelen die u wilt koelen.
- Langdurig openen van de deur kan leiden tot een aanzienlijke temperatuurstijging in de compartimenten van de koelkast.
- Bewaar rauw vlees en rauwe vis in geschikte houders in de koelkast, zodat contact met andere levensmiddelen niet mogelijk is, ook niet door druppelen.
- Levensmiddelen mogen alleen in de originele verpakking of in geschikte bakken worden bewaard.
- Het vriesvak is geschikt voor het maken van ijsblokjes en het bewaren van bevroren levensmiddelen. Het is niet geschikt voor het bewaren van eerder ontdooide levensmiddelen.
- Als de koelkast langdurig wordt blootgesteld aan een ruimtetemperatuur onder +10 °C, kan een gelijkmatige temperatuur in het vriesvak niet worden gegarandeerd. Dit kan leiden tot een temperatuurstijging in het vriesvak waardoor de opgeslagen levensmiddelen kunnen ontdooien.

**LET OP!**

- Het maximum gewicht per deurlegbord is 6 kg. Het maximum gewicht voor de gehele deur is 7,5 kg.
- Bewaar zware voorwerpen zoals flessen of conserven uitsluitend in de koelkastdeur, in het onderste vak of op het onderste legbord.
- Bewaar geen koolzuurhoudende dranken in het vriesvak.

- Bewaar levensmiddelen zoals afgebeeld (afb. **1**, pagina 4).

6.13 Legborden positioneren

**WAARSCHUWING! Gevaar voor kinderen!**

Alle legborden zijn vast bevestigd om te voorkomen dat kinderen in de koelkast klimmen.

- Verwijder de legborden alleen voor reiniging.
- Breng de legborden weer aan en vergrendel ze.

- Verwijder het legbord zoals afgebeeld (afb. **5**, pagina 6).
- Monteer het legbord in omgekeerde volgorde.

6.14 Vriesvak verwijderen

U kunt het vriesvak verwijderen om meer plaats te maken voor het koelkastdeel.

**INSTRUCTIE**

- Bewaar de vriesvakdeur en de vriesvakbodem op een veilige plek om beschadiging te voorkomen.
- Voer de inbouw in omgekeerde volgorde uit.

- Ga als volgt te werk (afb. **6**, pagina 6).

6.15 De koelkast ontdooien



LET OP!

Gebruik geen gereedschap of een föhn om ijs of losse bevroren delen te verwijderen.



INSTRUCTIE

Na verloop van tijd vormt zich rijp op de koelribben in de koelkast. Als deze rijplag ongeveer 3 mm bedraagt, moet de koelkast worden ontdooid.

- Ga als volgt te werk (afb. **7**, pagina 7).

6.16 De koelkastdeur in winterpositie zetten



VOORZICHTIG!

De winterpositie mag **niet** tijdens rijden worden gebruikt.

Zet de koelkastdeur en de vriezerdeur in winterpositie, als u de koelkast langdurig niet gaat gebruiken. Zo wordt schimmelvorming voorkomen.

- Ontdooi de koelkast (hoofdstuk „De koelkast ontdooien“ op pagina 175).
- Schroef de haak bij de vergrendeling helemaal boven en onder aan een zijde van de deur los (afb. **8**, pagina 8).
- Duw tegen de koelkastdeur.
- ✓ De uitstekende pen vergrendelt in de haak.

Open de deur in wintermodus als volgt:

- Trek de deur naar u toe.
- Duw de uitstekende haken aan de boven- en onderzijde van de deur er weer in.

6.17 Optionele accupacks

Als de 12 V-gelijkspanningsvoorziening van het voertuig zelf ontbreekt of bij een onderbreking van de stroomvoorziening terwijl de apparatuur in bedrijf is, schakelt de ECU automatisch om naar de interne batterijspanning (mits er batterijen zijn geplaatst).

De vakken voor de accupacks (**toebehooren**) bevinden zich rechts en links onder het bedieningselement. Er zijn in totaal 12 AA-batterijen vereist.

➤ Ga te werk zoals weergegeven in afb. **9**, pagina 8 om de batterijen te plaatsen.

7 Verhelpen van storingen



INSTRUCTIE

Voor een veilig gebruik van de 12 V-verbruikers in de caravan moet worden gegarandeerd dat het sleepvoertuig voldoende spanning levert. Bij sommige voertuigen schakelt het accumanagement de verbruikers automatisch uit om de voertuigaccu te beschermen. Raadpleeg uw voertuigfabrikant voor meer informatie.

Storing	Mogelijke oorzaak	Voorstel tot oplossing
Bij gebruik met wisselstroom: De koelkast werkt niet.	De zekering in de wisselstroomvoorziening is defect.	Vervang de zekering.
	Het voertuig is niet verbonden met de wisselstroomvoorziening.	Sluit het voertuig aan op de wisselstroomvoorziening.
	Het wisselstroom-verwarmings-element is defect.	Raadpleeg een geautoriseerde klantenservice.

Storing	Mogelijke oorzaak	Voorstel tot oplossing
Bij gebruik met gelijkstroom: De koelkast werkt niet.	De zekering in de gelijkstroomleiding is defect.	De zekering van het relais moet worden vervangen. Raadpleeg een geautoriseerde klantenservice.
	De voertuigzekering is doorgebrand.	Vervang de voertuigzekering. (zie ook de gebruiksaanwijzing van uw voertuig.)
	De voertuigaccu is ontladen.	Controleer de voertuigaccu, en laad deze op.
	De ontsteking is niet ingeschakeld.	Schakel het contact in.
	Het gelijkstroom-verwarmings-element is defect.	Raadpleeg een geautoriseerde klantenservice.
Bij gebruik met gas: De koelkast werkt niet.	Gasfles is leeg.	Gasfles vervangen.
	De gasklep is gesloten.	Draai de klep open.
	In de leiding bevindt zich lucht.	Schakel de koelkast uit en weer in. Herhaal de procedure eventueel drie tot vier keer. Schakel het kooktoestel in, indien gemonteerd, en herhaal de procedure met de koelkast indien nodig.
In automatisch bedrijf: De koelkast werkt in gasbedrijf, hoewel hij op het wisselstroomnet is aangesloten.	De netspanning is te laag.	De koelkast schakelt automatisch terug naar wisselstroombedrijf zodra de netspanning weer voldoende is.

Storing	Mogelijke oorzaak	Voorstel tot oplossing
De koelkast koelt onvoldoende.	De beluchting rond het aggregaat is onvoldoende.	Controleer of het ventilatierooster vrij is.
	Ijsvorming op verdamper.	Controleer of de koelkastdeur correct sluit. Controleer of de koelkastafdichting correct afsluit en onbeschadigd is. Ontdooi de koelkast.
	De temperatuur is te hoog ingesteld.	Selecteer een lagere temperatuur.
	De omgevingstemperatuur is te hoog.	Verwijder het ventilatierooster tijdelijk, zodat de warme lucht sneller ontwijkt.
	Er werden te veel levensmiddelen in een keer in de koelkast geplaatst.	Verwijder een deel van de levensmiddelen.
	Er werden te veel warme levensmiddelen in een keer in de koelkast geplaatst.	Neem de warme levensmiddelen eruit. Laat ze afkoelen, alvorens ze er opnieuw in te doen.
De koelkast is nog niet lang in gebruik.	Controleer de temperatuur opnieuw na vier tot vijf uur.	

7.1 Foutmeldingen en signaaltönen

Alle fouten worden aangegeven door een waarschuwingssymbool, een fout-ID en een pieptoon. Piepen duurt minstens 2 minuten en wordt elke 30 minuten herhaald tot de fout is verholpen.









Als meerdere fouten gelijktijdig optreden, toont het display de laatste fout. De overige fouten verschijnen nadat de laatste fout werd bevestigd.

RM10.5T, RMS10.5T, RMS10.5XT: Fouten worden aangegeven door een foutcode met een waarschuwingssymbool (⚠) in het midden van het TFT-display.

RM10.5S, RMS10.5S, RMS10.5XS: Bij een fout gaat het led-waarschuwingssymbool (⚠) op het display permanent branden en knipperen de leds overeenkomstig de fout.

WAARSCHUWING-type foutmeldingen













Alle fouten van het WAARSCHUWING-type worden automatisch gereset nadat de fout werd verholpen.







RM10.5T, RMS10.5T, RMS10.5XT	RM10.5S, RMS10.5S, RMS10.5XS	Storing	Oplossing
W01		Defecte temperatuursensor in het koeldeel	Raadpleeg een geautoriseerde klantenservice.
W05		Wisselstroomvoeding niet verbonden of wisselstroomspanning <190 V	Sluit de koelkast aan op wisselstroom of selecteer een ander energietype bijvoorbeeld gas of gelijkstroom.
W06		Gelijkstroomvoeding niet verbonden	Sluit de koelkast aan op gelijkstroom of selecteer een andere energietype, bijvoorbeeld gas of wisselstroom.
W11	 	Gelijkstroomoverspanning (>16 V).	Reduceer de gelijkstroomvoedingspanning.
		Tankstopmodus: Gasbediening wordt 15 minuten geblokkeerd.	Wacht 15 minuten of schakel naar een andere modus.
 W10 + piep	Piep	De deur is langer dan 2 seconden geopend.	Sluit de deur.

FOUT-type foutmeldingen

Alle fouten van het FOUT-type moeten handmatig worden gereset:

- **RM10.5T, RMS10.5T, RMS10.5XT:** Druk 2 seconden op de regelknop.
- **RM10.5S, RMS10.5S, RMS10.5XS:** Druk 2 seconden op .
- ✓ Er klinkt een pieptoon.
- ✓ De fout is gereset.

RM10.5T, RMS10.5T, RMS10.5XT	RM10.5S, RMS10.5S, RMS10.5XS	Storing	Oplossing
E03		Geen verbinding tussen voedingseenheid en display	Raadpleeg een geautoriseerde klantenservice.
E07	 	Geen koelcapaciteit in gasmodus	Controleer of het toestel is gekanteld en maak het indien nodig waterpas. Reset de fout. Neem contact op met de klantenservice, als de fout herhaaldelijk optreedt.
E08	 	Geen koelcapaciteit in wiselstroommodus	Controleer of het toestel is gekanteld en maak het indien nodig waterpas. Reset de fout. Neem contact op met de klantenservice, als de fout herhaaldelijk optreedt.
E09	 	Geen koelcapaciteit in gelijkstroommodus	Controleer of het toestel is gekanteld en maak het indien nodig waterpas. Reset de fout. Neem contact op met de klantenservice, als de fout herhaaldelijk optreedt.
E12	 	Gasklepcontrolefout	Gasbediening is niet mogelijk. Reset de fout. Neem contact op met de klantenservice, als de fout herhaaldelijk optreedt.
E13	 	Interne communicatiefout	Gasbediening niet mogelijk. Reset de fout. Neem contact op met de klantenservice, als de fout herhaaldelijk optreedt.
E14	 	In standalone-gasbedrijf: De acculading van de accupacks is te laag	Plaats de nieuwe accu's en reset de fout.

RM10.5T, RMS10.5T, RMS10.5XT	RM10.5S, RMS10.5S, RMS10.5XS	Storing	Oplossing
E50		Gasblokkering na 3 ontstekingspogingen	Ontsteking niet mogelijk. Gasfles is leeg. Gasfles vervangen. Reset de fout.
E51	 	Gasblokkering, interne fout in de voedingsmodule	Reset de fout. Neem contact op met de klantenservice, als de fout herhaaldelijk optreedt.
E52	 	Aardcontact, gasklep	Reset de fout. Neem contact op met de klantenservice, als de fout herhaaldelijk optreedt.
E53	 	Aardcontact, ontstekings-elektrode	Reset de fout. Neem contact op met de klantenservice, als de fout herhaaldelijk optreedt.

Koelkastdeur sluit niet



INSTRUCTIE

Als de deur niet meer afdichtend sluit, is de deurhendel aan de geopende zijde geblokkeerd.

- Ontgrendel de deur zoals weergegeven (afb. **10**, pagina 9).

Koelkastdeur is compleet losgeraakt van het toestel



VOORZICHTIG! Gevaar voor letsel

De deur kan compleet losraken, als de grendelpennen zijn gemanipuleerd of verdraaid.

- Plaats de deur zoals weergegeven (afb. **11**, pagina 9).

8 Reiniging en onderhoud



WAARSCHUWING!

Ontkoppel de koelkast van de voeding alvorens het te reinigen en te onderhouden.



LET OP!

Gebruik bij de reiniging nooit borstels, schuursponsjes of harde of scherpe voorwerpen om ijslagen te verwijderen of om vastgevroren objecten los te maken.

- Reinig de koelkast regelmatig en als deze vuil is met een vochtige doek.
- Let erop dat er geen water in de afdichtingen druppelt. Dit kan de elektronica beschadigen.
- Veeg de koelkast na het reinigen met een doek droog.
- Controleer de dooiwaterafvoer regelmatig.
Reinig de dooiwaterafvoer indien nodig. Als deze verstopt is, blijft het dooiwater achter op de bodem van de koelkast.
- Houd de ventilatieroosters in de buitenzijde van de camper of de caravan en de koelkast-bovenventilator vrij van stof en vuil. Zo kan tijdens bedrijf gegenereerde warmte worden afgevoerd; de koelkast wordt niet beschadigd en de koelcapaciteit wordt niet gereduceerd.

8.1 De gasbrander reinigen



WAARSCHUWING!

- Laat de brander afkoelen, alvorens deze te reinigen.
- Voer geen wijzigingen uit aan de gasinrichtingen.



INSTRUCTIE

- Vuil in de gasbrander is merkbaar door slechte ontsteking of deflagraties.
- De fabrikant adviseert ook reiniging van de brander nadat deze langdurig werd gebruikt, of minstens jaarlijks.
- Bij gebruik van vloeibaar petroleumgas wordt het reinigingsinterval teruggebracht tot een half jaar of driemaandelijks, afhankelijk van de mate van vervuiling.

- Ga als volgt te werk (afb. **12**, pagina 10).

8.2 Onderhoud



WAARSCHUWING!

Werkzaamheden aan gas- en elektro-inrichtingen mogen uitsluitend door een geautoriseerde vakman worden uitgevoerd.

- ▶ Laat de gasinstallatie en de aangesloten rookkanalen vóór de eerste inbedrijfstelling van het toestel alsmede om de twee jaar door een geautoriseerde vakman controleren op conformiteit met nationale veiligheidsvoorschriften.
- ▶ Houd uitgevoerd onderhoud bij in een protocol.

9 Garantie

De wettelijke garantieperiode is van toepassing. Als het product defect is, wendt u zich tot het filiaal van de fabrikant in uw land (zie dometic.com/dealer) of tot uw speciaalzaak.

Voor de afhandeling van de reparatie of garantie dient u de volgende documenten mee te sturen:

- een kopie van de factuur met datum van aankoop,
- reden van de klacht of een beschrijving van de storing.

10 Afvoer



INSTRUCTIE

Dit toestel bevat ontvlambaar isolerend blaasgas. Laat het toestel alleen door een specialist verwijderen en afvoeren.



Bescherm uw milieu!

Accu's en batterijen horen niet thuis in het huishoudelijke afval. Geef uw defecte of verbruikte of defecte accu's bij de leverancier of bij een verzamelpunt af.

11 Technische gegevens

	RM10.5(S)(T)	RMS10.5(S)(T)	RMS10.5X(S)(T)
Aansluitspanning:	230 V~ / 50 Hz 12 V==		
Capaciteit			
Bruto-inhoud:	88 l	78 l	92 l
Koelvak:	78,7 l	69,1 l	80,3 l
Vriesvak:	9,2 l	9,2 l	12,1 l
Totale netto capaciteit:	86 l	76 l	90 l
Zonder vriesvak			
Bruto-inhoud:	93 l	83 l	98 l
Netto-inhoud:	91 l	81 l	96 l
Voeding:	135 W (230 V~) 130 W (12 V==)		
Energieverbruik:	2,8 kWh/24 h (230 V~)	2,5 kWh/24 h (230 V~)	3,2 kWh/24 h (230 V~)
Gasverbruik:	270 g/24 h		
Klimaatklasse:	SN		
Afmetingen h x b x d:	821 x 523 x 548 mm		821 x 523 x 603 mm
Gewicht:	28 kg	27,4 kg	29 kg
Keuring/certificering:			

Voor de actuele EU-conformiteitsverklaring voor uw toestel, zie de desbetreffende productpagina op dometic.com of raadpleeg de fabrikant direct (zie achterzijde).

Gedetailleerde informatie

 dometic.com

Læs denne vejledning omhyggeligt igennem før ibrugtagning, og gem den. Giv den til brugeren, hvis du giver produktet videre.

Indhold

1	Forklaring af symbolerne	185
2	Sikkerhedshenvisninger	186
3	Tilbehør	190
4	Korrekt brug	190
5	Teknisk beskrivelse	191
6	Anvendelse af køleskabet.	193
7	Udbedring af fejl	200
8	Rengøring og vedligeholdelse.	205
9	Garanti	206
10	Bortskaffelse	206
11	Tekniske data.	207

1 Forklaring af symbolerne



ADVARSEL!

Sikkerhedshenvisning til en farlig situation, der kan medføre død eller alvorlige kvæstelser, hvis den ikke undgås.



FORSIGTIG!

Sikkerhedshenvisning til en farlig situation, der kan medføre lette eller mindre kvæstelser, hvis den ikke undgås.



VIGTIGT!

Henvisning til en situation, der kan medføre materielle skader, hvis den ikke undgås.

**BEMÆRK**

Supplerende informationer om betjening af produktet.

2 Sikkerhedshenvisninger

Producenten påtager sig intet ansvar for skader i følgende tilfælde:

- Beskadigelser på apparatet på grund af mekanisk påvirkning og forket tilslutningsspænding
- Ændringer på produktet uden udtrykkelig tilladelse fra producenten
- Anvendelse til andre formål end dem, der er beskrevet i vejledningen

2.1 Generel sikkerhed



ADVARSEL! Manglende overholdelse af disse advarsler kan medføre dødelige eller alvorlige kvæstelser.

Livsfare på grund af elektrisk stød

- Apparatet må kun monteres og afmonteres af fagfolk.
- Hvis apparatet har synlige beskadigelser, må du ikke tage det i brug.
- Hvis dette apparats tilslutningskabel beskadiges, skal det udskiftes af producenten, dennes kundeservice eller en lignende kvalificeret person for at undgå farer.
- Reparationer og vedligeholdelser på dette apparat må kun foretages af fagfolk. Ved ukorrekte reparationer kan der opstå betydelige farer eller skader på apparatet.

Brandfare

- Kølemidlet i kølekredsløbet er letantændeligt.
Ved en beskadigelse af kølekredsløbet (ammoniaklugt):
 - Sluk apparatet.
 - Undgå åben ild og antændelsesgnister.
 - Udluft rummet grundigt.

Eksplodingsfare

- Opbevar ikke eksplosive stoffer, som f.eks. spraydåser med drivgas, i apparatet.

Sundhedsfare

- Åbn aldrig absorptionsaggregatet. Det står under tryk og kan forårsage kvæstelser, når det åbnes.

- Dette apparat kan anvendes af børn over 8 år og personer med reducerede fysiske, sans- eller mentale evner eller uden erfaring eller viden, hvis de er under opsyn eller blev instrueret i sikker brug af apparatet og forstår de involverede farer.
- Børn må ikke lege med apparatet.
- Rengøring og brugerens vedligeholdelse må ikke udføres af børn uden opsyn.
- Børn i alderen fra 3 til 8 år må fylde og tømme køleapparater



FORSIGTIG! Manglende overholdelse af disse forsigtigheds-henvisninger kan medføre mindre eller moderate kvæstelser.

Fare for at komme i klemme

- Grib ikke ind i hængslet.



VIGTIGT! Fare for beskadigelse

- Hold altid kondensvandsåbningen ren.
- Apparatets belysning må kun udskiftes af kundeservice.
- Anvend ikke en højtryksrenser i nærheden af ventilationsgitrene ved rengøringen af køretøjet.
- Montér ventilationsgitrenes vinterafdækninger (tilbehør), når køretøjet rengøres udefra eller tages ud af drift i længere tid.
- Åbn under ingen omstændigheder kølekredsløbet.
- Køleskabet er ikke egnet til opbevaring af stoffer, der er ætsende eller indeholder opløsningsmidler!
- Køleskabet må ikke udsættes for regn.

2.2 Sikkerhed under driften



FORSIGTIG! Manglende overholdelse af disse forsigtigheds-henvisninger kan medføre mindre eller moderate kvæstelser.

Fare for kvæstelser

- Luk og lås grundlæggende apparatets dør, før der køres.
- Aggregatet på bagsiden af apparatet bliver meget varmt under driften. Beskyt dig mod kontakt med varmeførende dele, når ventilationsgitrene er taget ud.



VIGTIGT! Fare for beskadigelse

- Anvend ikke elektriske apparater i køleapparatet, undtagen hvis producenten anbefaler disse apparater hertil.

- Sørg for, at ventilationsgitrene ikke tildækkes.
- **Fare for overophedning!**
Sørg altid for, at varme, der opstår under driften, kan føres tilstrækkeligt bort. Sørg for, at køleskabet har tilstrækkelig afstand til vægge og genstande, så luften kan cirkulere.
- Fyld ikke væsker eller is i den indvendige beholder.
- Beskyt køleskabet og kablerne mod varme og fugtighed.
- Sørg for, at fødevarerne ikke berører kølerummets væg.

2.3 Sikkerhed under driften med gas



ADVARSEL! Manglende overholdelse af disse advarsler kan medføre dødelige eller alvorlige kvæstelser.

Eksplodingsfare

- Apparatet må **udelukkende** anvendes med det tryk, der er angivet på typeskiltet. Anvend kun fast indstillede trykreguleringer, der opfylder de nationale forskrifter.
- Anvend kun apparatet med gas under kørslen, hvis køretøjsproducenten tillader anvendelse af gasanlægget under kørslen (se køretøjsledningen).
- Kontrollér de nationale forskrifter vedrørende anvendelse af apparatet med gas under kørslen.
- Anvend aldrig apparatet med gas
 - ved benzintanke
 - i parkeringshuse
 - på færger
 - under transport af campingvognen eller autocamperen med et transport- eller bugseringskøretøj.
- Kontrollér aldrig, om apparatet er utæt, med åben flamme.
- Ved gaslugt:
 - Luk gasforsyningens spærrehanne og flaskeventilen.
 - Åbn alle vinduer, og forlad rummet.
 - Tryk ikke på en elektrisk kontakt.
 - Sluk åben ild.
 - Lad en fagvirksomhed kontrollere gasanlægget.
- Opbevar **aldrig** F-gasflasker på steder, der ikke er ventileret, eller under gulvniveau (tragtformede fordybninger i jorden).
- Beskyt F-gasflasker mod direkte sol. Temperaturen må ikke overskride 50 °C.

**VIGTIGT! Fare for beskadigelse**

- Anvend kun F-gas, **ikke** naturgas (se typeskiltet).

**BEMÆRK**

- I højder over 1000 m kan der forekomme tændingsproblemer. Skift om muligt til en anden energitype.

2.4 Sikkerhed ved betjeningen

**FORSIGTIG! Manglende overholdelse af disse forsigtigheds-henvisninger kan medføre mindre eller moderate kvæstelser.****Sundhedsfare**

- Kontrollér, om apparatets kølekapacitet svarer til kravene for fødevarerne, som du vil køle.
- Levnedsmidler må kun opbevares i original emballage eller egnede beholdere.
- Hvis døren åbnes i et længere tidsrum, kan det forårsage en betydelig temperaturstigning i apparatets rum.
- Rengør regelmæssigt overflader, som kan komme i kontakt med levnedsmidler og adgang til kloaksystemer.
- Opbevar rå kød og fisk i egnede beholdere i apparatet, så de ikke kommer i berøring med andre levnedsmidler eller drypper på dem.
- Hvis apparatet står tomt i længere tid:
 - Sluk apparatet.
 - Afrim apparatet.
 - Rengør og tør apparatet.
 - Lad døren stå åben for at forhindre, at der dannes skimmel i apparatet.

Fare for kvæstelser

- Apparatets dør eller frostboksens dør kan løsne sig komplet fra apparatet ved ukorrekt brug. Luk dørene, indtil du hører et tydeligt klik foroven og forneden.
- Læn dig ikke op ad den åbnede apparatdør.

**VIGTIGT! Fare for beskadigelse**

- Hvis døren på den modsatte side ikke er låst korrekt, skal du trykke forsigtigt på siden foroven og forneden, indtil den låser.

- Opbevar udelukkende tunge genstande som f.eks. flasker eller dåser i apparatets dør, i den nederste opbevaringsskål eller på den nederste gitterhylde.

**BEMÆRK**

- Informér dig hos din køretøjsproducent, om dit køretøjs batteri-management frakobler forbrugere for at beskytte batteriet.
- Placér apparatets dør og frostboksens dør i vinterstilling, når du ikke anvender apparatet i længere tid. På den måde undgås det, at der dannes skimmel.
- Vælg den midterste temperaturindstilling ved udenomstemperaturer på +15 °C til +25 °C.

3 Tilbehør

Beskrivelse

Vinterafdækning WA 130 til ventilationsgitteret LS 200

Valgfrit ventilatorsæt REF-FANKIT

Bemærk: Ventilatorsættet kan kun monteres på køleskabe med softwareversion 36 eller højere (fig. **2**, side 4).

Valgfri batteripakke Pack R10-BP til udelukkende gasdrift

Valgfrit opbevaringssæt

4 Korrekt brug

Apparatet er egnet til:

- Montering i campingvogne og autocampere
- Køling, dybfrysning og opbevaring af mad

Apparatet er **ikke** egnet til:

- Opbevaring af medicin
- Opbevaring af korrosive stoffer eller stoffer, som indeholder opløsningsmidler
- Lynnedfrysning af mad

5 Teknisk beskrivelse

Køleskabet er et absorptionskøleskab og er beregnet til









- tilslutning til en jævnstrøms tilslutning (12 V)
- tilslutning til en vekselstrøms tilslutning
- drift med flydende gas (propan eller butan)



Køleskabet har en automatisk driftsmodus, som vælger den mest økonomiske tilsluttede energitype. Køleskabsaggregatet kører uden støj.

5.1 Betjenings- og visningselementer

RM10.5T, RMS10.5T, RMS10.5XT









TFT-displayet har følgende betjenings- og displayelementer (fig. **1** A, side 4):

Symbol	Beskrivelse
	Kølekapacitetsindikator
	Drift med vekselstrøm
	Drift med jævnstrøm
	Drift med gas
AUTO	Automatisk modus: På automatisk modus vælger køleskabet automatisk den mest økonomiske driftsmodus i overensstemmelse med følgende prioritet:
	Batteri: Symbolet lyser, når batteripakkerne (option) sættes i, og apparatet udelukkende er i gasmodus.
	Ventilator (option): Symbolet lyser, når ventilatorfunktionen aktiveres.
CI	Symbolet lyser, når køleskabet er tilsluttet til CI-bussen.
	Dæmpning af TFT-display Efter 30 sekunder reduceres displayets lysstyrke til det indstillede niveau.
	Bip fra: <ul style="list-style-type: none"> • Fejlmeldinger og advarsler signaleres ikke akustisk. • Hvis døre står åben i en længere periode, signaleres det akustisk.

Symbol	Beskrivelse
	Bip til: Fejlmeldinger, advarselmeldinger og en åben dør i en længere periode signaleres akustisk.
	Bekræft valget, og gå tilbage til hovedmenuen

RM10.5S, RMS10.5S, RMS10.5XS

LED-displayet har følgende betjenings- og displayelementer (fig. **1** B, side 4):

Symbol	Beskrivelse
	Tænd/sluk-knap
	Fejlindikator
	Drift med jævnstrøm
	Drift med gas
	Drift med vekselstrøm
A	Automatisk modus
	Temperaturindikator
	Knap til valg af energi
	Tast til valg af temperatur

6 Anvendelse af køleskabet



BEMÆRK

- Før du tager det nye køleskab i brug, skal du af hygiejniske årsager rengøre det indvendigt og udvendigt med en fugtig klud.
- Ved den første ibrugtagning af køleskabet kan der opstå lugt, som forsvinder i løbet af et par timer. Udluft beboelsesrummet grundigt.
- Parkér køretøjet vandret, især ved ibrugtagning og fyldning af køleskabet, før rejsen påbegyndes.
- Kølekapaciteten kan påvirkes af:
 - udenomstemperaturen (f.eks. når køretøjet er udsat for direkte sollys)
 - mængden af fødevarerne, der skal køles
 - hvor tit døren åbnes

6.1 Tips til optimal drift af køleskabet

- Opbevar ikke varer i køleskabet i de første 12 timer efter ibrugtagningen.
- Beskyt køretøjets indre mod for kraftig opvarmning (f.eks. solskærme i vinduerne, klimaanlæg).
- Beskyt køleskabet mod direkte sollys (f.eks. solskærme i vinduerne).

6.2 Drift ved lave udendørs temperaturer



VIGTIGT!

Installér **begge** vinterafdækninger i vekselstrømsdrift og jævnstrømsdrift. Installér den **nederste** vinterafdækning i gasmodus eller automatisk modus. Dette forebygger, at der ophobes varme, og det sikres, at køleskabets røggasser kan ledes korrekt bort.



BEMÆRK

Kold luft kan påvirke aggregatets ydelse. Montér vinterafdækningerne, når du konstaterer en tab af kølekapacitet ved lave udenomstemperaturer.

- Installér vinterafdækningen (tilbehør) som vist på fig. **3**, side 5.

6.3 Tilkobling af køleskabet

- ▶ Tryk i 2 sekunder
 - **RM10.5T, RMS10.5T, RMS10.5XT**: styreknappen
 - **RM10.5S, RMS10.5S, RMS10.5XS**: ⓪ knappen
- ✓ Køleskabet starter med de sidst valgte indstillinger.

6.4 Frakobling af køleskabet



- ▶ Tryk i 4 sekunder
 - **RM10.5T, RMS10.5T, RMS10.5XT**: styreknappen
 - **RM10.5S, RMS10.5S, RMS10.5XS**: ⓪ knappen
- ✓ Der lyder et bip, og køleskabet frakobles.

6.5 Betjening af køleapparatet (RM 10.5T, RMS 10.5T, RMS 10.5XT)

Menunavigation: fig. 4, side 5

- ▶ Tryk på reguleringen for at aktivere TFT-displayet.



Hovedmenuen er opdelt i tre linjer:

Hovedmenu	Detailmenu
	Menu for kølekapacitet
	Menu for driftsmodus
	Indstillingsmenu

- ▶ Drej reguleringen for at vælge den ønskede detailmenu.
- ▶ Tryk på reguleringen for at åbne den valgte detailmenu.
- ▶ Drej reguleringen for at navigere gennem detailmenuen.
- ✓ De valgte indstillinger vises med blå.
- ▶ Tryk på reguleringen for at vælge den valgte indstilling.
- ▶ Bekræft valget med ↵.

6.6 Betjening af køleapparatet (RM 10.5S, RMS 10.5S, RMS 10.5XS)

Betjeningslementer

- ▶ Tryk flere gange på , indtil lysdioden viser den ønskede driftsmodus.
- ▶ Tryk flere gange på , indtil det ønskede temperaturniveau er indstillet.

6.7 Tankstopmodus



ADVARSEL!

Sluk køleskabet, eller vælg en anden driftsmodus, hvis tankningen tager mere end 15 minutter.

Hvis køretøjets tænding er slået fra, skifter køleskabet af sikkerhedsmæssige årsager til tankstopmodus. Det blokerer gasdrift i 15 minutter. Køleskabet skifter derefter automatisk tilbage til den standardmæssige automatiske modus.

I tankstopmodus

- **RM10.5T, RMS10.5T, RMS10.5XT:** symbolet  vises
- **RM10.5S, RMS10.5S, RMS10.5XS:**  LED'en blinker

6.8 Udelukkende gasmodus (tilbehør)



ADVARSEL!

Når køleskabet udelukkende er i gasdrift, skal det slukkes manuelt under tankning.



BEMÆRK

- Hvis der ikke er tilsluttet veksel- eller jævnstrøm, bruges batterierne, selv når køleskabet er slukket.
- Fjern batterierne, når køleskabet ikke er i brug (risiko for læk).

Hvis der udelukkende anvendes gasdrift, skal de valgfrie batteripakker installeres. På den måde behøver du ikke tilslutte veksel- eller jævnstrøm.



Når der anvendes 12 batterier (type AA), kan køleskabet køre udelukkende på gasmodus i 2 til 3 dage.

Bemærk følgende særlige funktioner for udelukkende gasmodus:



- Lyset i køleskabet forbliver skullet.

- Displayet slukket 2 sekunder efter den sidste aktivitet.
- Displayet tændes kortvarigt hvert 15. sekunder. Det viser, at køleskabet er tændt.
- Hvis der er fejlmeldinger, forbliver displayet tændt.

Udelukkende gasmodus vises

- **RM10.5T, RMS10.5T, RMS10.5XT:** med symbolerne  og 
- **RM10.5S, RMS10.5S, RMS10.5XS:** Ved at  LED'en blinker hvert 15 sekund

Batteripakkernes batterier skal udskiftes

- **RM10.5T, RMS10.5T, RMS10.5XT:** når fejlen „E 14“ vises
- **RM10.5S, RMS10.5S, RMS10.5XS:** Når fejlen  /  vises

6.9 Indstilling af kølekapaciteten



BEMÆRK

Ved udenomstemperaturer mellem +15 °C og +25 °C skal man vælge den midterste kølekapacitet.

- Vælg kølekapaciteten:
 - **RM10.5T, RMS10.5T, RMS10.5XT:** Vælg det ønskede temperaturniveau i kølekapacitetsmenuen.
 - **RM10.5S, RMS10.5S, RMS10.5XS:** Tryk flere gange på  , indtil det ønskede temperaturniveau er valgt.

6.10 Ventilator drift (option)

Den valgfrie blæser skal installeres for ventilator drift.

Når der tændes for apparatet, tændes ventilatoren kortvarigt (funktionstest). Under apparatets drift tænder ventilatoren kun:

- når udenomstemperaturen er over 32 °C
- når den indstillede køletemperatur ikke nås inden for 2 timer.
- **RM10.5T, RMS10.5T, RMS10.5XT:** Når ventilatorfunktionen aktiveres.



BEMÆRK

RM10.5T, RMS10.5T, RMS10.5XT: Ventilatorfunktionen er aktiveret i leveringstilstanden.

RM10.5S, RMS10.5S, RMS10.5XS: Ventilatorfunktionen er altid aktiveret og kan **ikke** deaktiveres.

RM10.5T, RMS10.5T, RMS10.5XT

Ventilatordrift vises med symbolet .

6.11 Sådan anvendes køleskabets dør**FORSIGTIG! – Fare for kvæstelser**

- Køleskabets dør eller fryseboksens dør kan løsne sig komplet fra apparatet, hvis den ikke anvendes korrekt.
- Læn dig ikke op ad køleskabets åbne dør.

**BEMÆRK**

Hvis døren er ikke sikret korrekt på den modsatte side, skal du forsigtigt skubbe øverst og nederst på døren i den side, indtil den er sikkert i indgreb.

Lukning og sikring af køleskabets dør

- ▶ Tryk døren til, indtil du hører et tydeligt klik øverst og nederst.
- ✓ Døren er nu lukket og sikret.

6.12 Henvisninger vedrørende opbevaring af madvarer**FORSIGTIG! – Sundhedsfare!**

- Kontrollér, om køleskabets kølekapacitet er egnet til de madvarer, som du vil køle.
- Hvis døren er åben i længere tid, kan temperaturen stige betydeligt i køleskabets rum.
- Opbevar rådt kød og fisk i egnede beholdere i køleskabet, så rådt kød og fisk ikke kommer i kontakt med eller drypper ned på andre madvarer.
- Madvarer må kun opbevares i original emballage eller egnede beholdere.
- Frostboksen er egnet til at lave isterninger og til opbevaring af frosne madvarer. Den er ikke egnet til at fryse madvarer, der hidtil ikke har været frosset.
- Hvis køleskabet er udsat for en rumtemperatur under +10 °C i længere tid, kan en ensartet temperatur i fryseboksen ikke garanteres. Det kan medføre, at fryseboksens temperatur forøges, og at de opbevarede varer tør op.

**VIGTIGT!**

- Den maksimale vægt for hver dørhylde er 6 kg. Den maksimale vægt for hele døren er 7,5 kg.
- Opbevar kun tunge genstande som f.eks. flasker eller dåser i køleskabets dør, i den nederste skuffe eller på den nederste hylde.
- Opbevar ikke kulsyreholdige drikkevarer i fryseboksen.

- Opbevar madvarer som vist (fig. **1**, side 4).

6.13 Positionering af hylderne

**ADVARSEL! Fare for børn!**

Alle hylde er fastgjort for at forhindre, at børn kravler ind i køleskabet.

- Fjern kun hyldeerne ved rengøring.
- Sæt hyldeerne i igen, og sørg for at sikre dem.

- Fjern hylde som vist (fig. **5**, side 6).
- Montér hylde igen i omvendt rækkefølge.

6.14 Fjernelse af fryseboksen

Du kan tage fryseboksen ud for at få mere plads i kølerummet.

**BEMÆRK**

- Opbevar fryseboksens dør og bund omhyggeligt for at undgå beskadigelser.
- Gennemfør monteringen i omvendt rækkefølge.

- Fortsæt som vist (fig. **6**, side 6).

6.15 Afrimning af køleskabet



VIGTIGT!

Anvend ikke mekaniske værktøjer eller en hårtørrer til at fjerne is eller løsne frosne genstande.



BEMÆRK

Med tiden dannes der rim på køleribberne inde i køleskabet. Når rimlaget er ca. 3 mm, skal du afrime køleskabet.

- Fortsæt som vist (fig. **7**, side 7).

6.16 Positionering af køleskabets dør i vinterpositionen



FORSIGTIG!

Vinterpositionen må **ikke** anvendes under kørslen.

Anbring køleskabets dør og fryseboksens dør i vinterpositionen, hvis du ikke vil anvende køleskabet i længere tid. På den måde undgås det, at der dannes skimmel.

- Afrim køleskabet (kapitlet „Afrimning af køleskabet“ på side 199).
- Skru krogen i nærheden af sikringsmekanismen hele vejen fra toppen og bunden på den ene side af døren (fig. **8**, side 8).
- Tryk mod køleskabets dør.
- ✓ Tappen, der rager frem, går i indgreb i krogen.

Åbn døren i vintermodus på følgende måde:

- Træk døren mod dig.
- Skub krogene, der rager frem øverst og nederst på døren, tilbage.

6.17 Valgfrie batteripakker

Hvis køretøjets egen 12 V-jævnstrømsforsyning fra batteriet ikke er til rådighed, eller hvis forsyningen afbrydes, mens apparatet er i drift, skifter den elektroniske styreenhed automatisk over på den interne batteristrøm (hvis der er sat batterier i).

Rummene til batteripakkerne (**tilbehør**) befinder sig i til højre og til venstre under betjeningsselementet. Der kræves i alt 12 AA-batterier.

► Fortsæt som vist i fig. 9, side 8 for at sætte batterierne i.

7 Udbedring af fejl



BEMÆRK

For at anvende 12 V-forbrugerenheder sikkert i campingvognen under kørslen skal det sikres, at trækkøretøjet leverer tilstrækkelig spænding. På nogle køretøjer kan batteriets managementsystem automatisk slukke forbrugerenhederne for at beskytte batteriet. Indhent informationer herom hos din køretøjsproducent.

Fejl	Mulig årsag	Løsningsforslag
Ved vekselstrømsdrift: Køleskabet fungerer ikke.	Sikringen i vekselstrømnettet er defekt.	Udskift sikringen.
	Køretøjet er ikke forbundet med vekselstrømnettet.	Tilslut køretøjet til vekselstrømnettet.
	Vekselstrømsvarmeelementet er defekt.	Kontakt en autoriseret kundeservice.
Ved jævnstrømsdrift: Køleskabet fungerer ikke.	Sikringen i jævnstrømskablet er defekt.	Sikringen på relæet skal udskiftes. Kontakt en autoriseret kundeservice.
	Køretøjets sikring er brændt over.	Udskift køretøjets sikring. (Læs betjeningsvejledningen til dit køretøj.)
	Køretøjsbatteriet er afladet.	Kontrollér batteriet, og oplad det.
	Tændingen er ikke slået til.	Slå tændingen til.
	Jævnstrømsvarmeelementet er defekt.	Kontakt en autoriseret kundeservice.

Fejl	Mulig årsag	Løsningsforslag
Ved gasdrift: Køleskabet fungerer ikke.	Gasflasken er tom.	Udskift gasflasken.
	Gasventilen er lukket.	Drej ventilen, så den er åbnet.
	Der er luft i gasledningen.	Sluk køleskabet, og tænd det igen. Gentag evt. proceduren tre eller fire gange. Tænd komfuret, hvis det er installeret, og gentag om nødvendigt processen med køleskabet.
I automatisk drift: Køleskabet er på gasdrift, selv om det er tilsluttet til vekselstrømnettet.	Netspændingen er for lav.	Køleskabet skifter automatisk tilbage til vekselstrømsdrift, så snart netspændingen igen er tilstrækkelig.
Køleskabet køler ikke nok.	Ventilationen omkring aggregatet er ikke tilstrækkelig.	Kontrollér, om ventilationsgitrene er fri.
	Fordampere er tiliset.	Kontrollér, om køleskabets dør lukker rigtigt. Sørg for, at køleskabets tætning passer korrekt og ikke er beskadiget. Afrim køleskabet.
	Temperaturen er indstillet for højt.	Indstil en lavere temperatur.
	Udenomtemperaturen er for høj.	Tag af og til ventilationsgitrene ud, så den varme luft slipper hurtigere ud.
	Der blev for mange madvarer i køleskabet på én gang.	Fjern noget af maden.
	Der blev for mange varme madvarer i køleskabet på én gang.	Tag de varme madvarer ud, og lad dem køle af, før de lægges i.
	Køleskabet har ikke været i drift i lang tid.	Kontrollér temperaturen igen efter fire til fem timer.

7.1 Fejlmeldinger og signaltoner

Alle fejl angives med et advarselssymbol, en fejl-id og et bip. Bippene varer i 2 minutter og gentages for hver 30 minutter, indtil fejlen er blevet udbedret.









Hvis der forekommer flere fejl, viser displayet den sidste fejl. Den underliggende fejl vises, når den sidste fejl er blevet bekræftet.

RM10.5T, RMS10.5T, RMS10.5XT: Fejl angives ved hjælp af en fejlkode med et advarselssymbol (⚠) i midten af TFT-displayet.

RM10.5S, RMS10.5S, RMS10.5XS: I tilfælde af en fejl lyser lysdiodeadvarsels-symbolet (△) på displayet kontinuerligt, og lysdioderne blinker i overensstemmelse med fejlen.

Fejlmelding af typen ADVARSEL

Alle fejl af typen ADVARSEL nulstilles automatisk, når fejlen er blevet udbedret.

RM10.5T, RMS10.5T, RMS10.5XT	RM10.5S, RMS10.5S, RMS10.5XS	Fejl	Løsning
W01		Defekt temperaturføler i køleskabsrummet	Kontakt en autoriseret kundeservice.
W05		Vekselstrøm ikke tilsluttet eller vekselspænding < 190 V	Tilslut køleskabet til vekselstrømmen, eller vælg en anden energitype, f.eks. gas eller jævnstrøm.
W06		Jævnstrøm ikke tilsluttet	Tilslut køleskabet til jævnstrøm, eller vælg en anden energitype, f.eks. gas eller vekselstrøm.
W11	 	Jævnstrømsoverspænding (> 16 V).	Reducér forsyningsjævnspændingen.
		Tankstopmodus: Gasdrift er blokeret i 15 minutter.	Vent 15 minutter, eller skift til en anden driftsmodus.
 W10 + bip	Bip	Døren har været åbnet i over 2 minutter.	Luk døren.

Fejlmelding af typen FEJL















Alle fejl af typen FEJL skal nulstilles manuelt:







► **RM10.5T, RMS10.5T, RMS10.5XT:** Tryk på reguleringen i 2 sekunder.

► **RM10.5S, RMS10.5S, RMS10.5XS:** Tryk på ① i 2 sekunder.

✓ Der lyder et bip.

✓ Fejlen er blevet nulstillet.

RM10.5T, RMS10.5T, RMS10.5XT	RM10.5S, RMS10.5S, RMS10.5XS	Fejl	Løsning
E03		Ingen forbindelse mellem effektmodul og display	Kontakt en autoriseret kundeservice.
E07	 	Ingen kølekapacitet i gasmodus	Kontrollér, om apparatet står skævt, og justér det evt., så det står vandret. Nulstil fejlen. Kontakt kundeservice, hvis denne fejl forekommer igen.
E08	 	Ingen kølekapacitet i vekselstrømsmodus	Kontrollér, om apparatet står skævt, og justér det evt., så det står vandret. Nulstil fejlen. Kontakt kundeservice, hvis denne fejl forekommer igen.
E09	 	Ingen kølekapacitet i jævnstrømsmodus	Kontrollér, om apparatet står skævt, og justér det evt., så det står vandret. Nulstil fejlen. Kontakt kundeservice, hvis denne fejl forekommer igen.
E12	 	Gasventilstestfejl	Gasdrift er ikke mulig. Nulstil fejlen. Kontakt kundeservice, hvis denne fejl forekommer igen.
E13	 	Intern kommunikationsfejl	Gasdrift ikke mulig. Nulstil fejlen. Kontakt kundeservice, hvis denne fejl forekommer igen.
E14	 	Udelukkende i gasmodus: Batteripakkernes batteriladning er for lav	Sæt nye batterier i, og nulstil fejlen.
E50		Gasblokering efter 3 tændingsforsøg	Tænding ikke mulig. Gasflasken er tom. Udskift gasflasken. Nulstil fejlen.

RM10.5T, RMS10.5T, RMS10.5XT	RM10.5S, RMS10.5S, RMS10.5XS	Fejl	Løsning
E51	 	Gasblokering, intern fejl i effektmodulet	Nulstil fejlen. Kontakt kundeservice, hvis denne fejl forekommer igen.
E52	 	Stelkontakt, gasventil	Nulstil fejlen. Kontakt kundeservice, hvis denne fejl forekommer igen.
E53	 	Stelkontakt, tændingselektrode	Nulstil fejlen. Kontakt kundeservice, hvis denne fejl forekommer igen.

Køleskabets dør lukker ikke



BEMÆRK

Hvis døren ikke længere lukker, er dørhåndtaget blokeret på den åbnede side.

- Fjern dørhåndtagets blokering som vist (fig. **10**, side 9).

Køleskabets dør har løsnet sig komplet fra apparatet



FORSIGTIG! Fare for kvæstelser

Døren kan tages helt af apparatet, hvis låsestifterne er blevet manipuleret eller er snoede.

- Sæt døren i som vist (fig. **11**, side 9).

8 Rengøring og vedligeholdelse



ADVARSEL!

Afbryd køleskabet fra energiforsyningen før rengøring og vedligeholdelse af det.



VIGTIGT!

Anvend aldrig kraftige rengøringsmidler til rengøringen eller hårde eller spidse værktøjer til at fjerne islag eller til at løsne genstande, som er frosset fast.

- Rengør køleskabet regelmæssigt, og når den bliver snavset, med en fugtig klud.
- Sørg for, at der ikke drypper vand ind i tætningerne. Det kan beskadige elektronikken.
- Tør køleskabet af med en klud efter rengøringen.
- Kontrollér regelmæssigt vandafløbet.
Rengør om nødvendigt vandafløbet. Hvis det er tilstoppet, samler der sig vand på bunden af køleskabet.
- Sørg for, at ventilationsgitterne i autocamperens eller campingvognens udvendige væg og køleskabets tagventilator er fri for støv og forurenende stoffer. Det sikrer, at varmen, der skabes under driften, kan bortledes, at køleskabet ikke beskadiges, og at kølekapaciteten ikke reduceres.

8.1 Rengøring af gasbrænderen



ADVARSEL!

- Lad brænderen køle af, før du rengør den.
- Foretag ikke ændringer på gasanordninger.



BEMÆRK

- Snavs i gasbrænderen kan ses på dårlig tænding eller deflagration.
- Producenten anbefaler også at rengøre brænderen, når den ikke har været brugt i længere tid og mindst en gang om året.
- Når der anvendes F-gas, reduceres rengøringsintervallet til hvert halve år eller hvert kvartal afhængigt af tilsmudsningsniveauet.

- Fortsæt som vist (fig. 12, side 10).

8.2 Vedligeholdelse



ADVARSEL!

Arbejde på gas- og elektroanordninger må kun udføres af en godkendt fagmand.

- Få en autoriseret sagkyndig til kontrollere gasanlægget og de tilsluttede røggasføringer før den første ibrugtagning og hvert andet år med henblik på at overholde de nationale sikkerhedskrav.
- Opbevar dokumentationerne for gennemførte vedligeholdelser.

9 Garanti

Den lovbestemte garantiperiode gælder. Hvis produktet er defekt, skal du kontakte producentens afdeling i dit land (se dometic.com/dealer) eller din forhandler.

Ved reparation eller krav om garanti skal du medsende følgende bilag:

- En kopi af regningen med købsdato
- En reklameringsgrund eller en fejlbeskrivelse

10 Bortskaffelse



BEMÆRK

Dette apparat indeholder brændbar isolerende drivgas. Få kun apparatet fjernet og bortskaffet af en specialist.



Beskyt miljøet!

Genopladelige og ikke genopladelige batterier hører ikke til i husholdningsaffaldet.

Aflevér defekte genopladelige batterier og brugte batterier hos forhandleren eller ved et indsamlingssted.

11 Tekniske data

	RM10.5(S)(T)	RMS10.5(S)(T)	RMS10.5X(S)(T)
Tilslutningsspænding:	230 V~/50 Hz 12 V==		
Indhold			
Bruttoindhold:	88 l	78 l	92 l
Køleboks:	78,7 l	69,1 l	80,3 l
Fryseboks:	9,2 l	9,2 l	12,1 l
Samlet nettoindhold:	86 l	76 l	90 l
Uden fryseboks			
Bruttoindhold:	93 l	83 l	98 l
Nettoindhold:	91 l	81 l	96 l
Strømforsyning:	135 W (230 V~) 130 W (12 V==)		
Energiforbrug:	2,8 kWh/24 h (230 V~)	2,5 kWh/24 h (230 V~)	3,2 kWh/24 h (230 V~)
Gasforbrug:	270 g/24 h		
Klimaklasse:	SN		
Mål H x B x D:	821 x 523 x 548 mm		821 x 523 x 603 mm
Vægt:	28 kg	27,4 kg	29 kg
Godkendelse/certifikat:			

For den aktuelle EU-overensstemmelseserklæring for dit apparat bedes du se den pågældende produktside på dometic.com eller kontakte producenten direkte (se bagsiden).

Detaljerede oplysninger

 dometic.com

Läs igenom anvisningarna noga innan produkten tas i drift. Spara bruksanvisningen för senare bruk. Överlämna bruksanvisningen till den nya ägaren vid ev. vidareförsäljning.

Innehållsförteckning

1	Förklaring av symboler	208
2	Säkerhetsanvisningar	209
3	Tillbehör	213
4	Ändamålsenlig användning	213
5	Teknisk beskrivning.	214
6	Använda kylskåpet	216
7	Felsökning	223
8	Rengöring och skötsel	228
9	Garanti.	229
10	Avfallshantering.	229
11	Tekniska data.	230

1 Förklaring av symboler



WARNING!

Säkerhetsanvisning för en farlig situation som, om den inte går att undvika, kan ge upphov till dödsfall eller allvarliga personskador.



AKTA!

Säkerhetsanvisning för en farlig situation som, om den inte går att undvika, kan ge upphov till en lindrig eller måttlig personskada.



OBSERVERA!

Anvisning för en situation som, om den inte går att undvika, kan ge upphov till materiella skador.

**ANVISNING**

Kompletterande information om användning av produkten.

2 Säkerhetsanvisningar

Tillverkaren övertar inget ansvar för skador i följande fall:

- skador på produkten orsakade av mekanisk påverkan eller fel anslutnings-spänning
- ändringar som utförts utan uttryckligt medgivande från tillverkaren
- ej ändamålsenlig användning

2.1 Allmän säkerhet



WARNING! Om man underlåter att följa de här varningarna kan följden bli dödsfall eller allvarig personskada.

Livsfara p.g.a. elchock

- Denna apparat får endast monteras och demonteras av utbildad personal.
- Om apparaten uppvisar synliga skador får den ej användas.
- Om apparatens anslutningskabel skadas måste den, av säkerhetsskäl, bytas ut av tillverkaren, tillverkarens kundtjänst eller annan behörig person.
- Denna apparat får endast repareras och underhållas av utbildad personal. Icke fackmässiga reparationer kan medföra allvarliga risker eller skador för apparaten.

Brandrisk

- Kylmedlet i kylkretsloppet är lättantändligt.
Vid skador på kylkretsloppet (ammoniaklukt):
 - Stäng av apparaten.
 - Undvik öppen eld och gnistbildning.
 - Ventilera rummet noga.

Explosionsrisk

- Lagra inga ämnen som kan explodera i apparaten, som t.ex. sprayburkar med brännbar drivgas.

Hälsorisk

- Öppna aldrig absorptionsaggregatet. Det står under högt tryck och kan ge upphov till skador om det öppnas.

- Barn från åtta års ålder, personer med nedsatt fysisk, sensorisk eller mental förmåga, eller personer med bristande erfarenhet och kunskaper får använda den här apparaten förutsatt att de hålls under uppsikt eller om de har fått anvisningar om hur man använder den här apparaten på ett säkert sätt och känner till vilka risker som är förknippade med användningen.
- Barn får inte leka med apparaten.
- Rengöring och underhåll får inte genomföras av barn utan uppsikt.
- Barn i åldrarna tre till åtta år får lasta in eller ut varor i eller ur kylapparater



AKTA! Om man underlåter att följa de här försiktighetsåtgärderna kan följden bli lindrig eller måttlig personskada.

Risk för klämskador

- Håll fingrarna borta från gångjärnen.



OBSERVERA! Risk för saksador

- Se till att kondensvattenöppningen alltid är ren.
- Apparatus belysning får endast bytas ut av kundtjänst.
- Använd inte högtryckstvätt nära ventilationsgallren.
- Montera ventilationsgallrets vinterkåpor (tillbehör) när fordonet tvättas utifrån eller ställs av en längre tid.
- Öppna aldrig kylkretsloppet.
- Kylskåpet är inte ämnat för lagring av frätande ämnen och ämnen som innehåller lösningsmedel.
- Kylskåpet måste skyddas mot regn.

2.2 Säkerhet under drift



AKTA! Om man underlåter att följa de här försiktighetsåtgärderna kan följden bli lindrig eller måttlig personskada.

Risk för personskador

- Stäng och lås apparatus dörr innan körningen påbörjas.
- Aggregatet på apparatus baksida blir mycket varmt när det är igång. Skydda dig mot kontakt med heta delar när ventilationsgallren är borttagna.

**OBSERVERA! Risk för sakskador**

- Använd inga elektriska apparater för arbeten inne i kylapparaten. Undantag: apparaterna rekommenderas för sådan användning av tillverkaren.
- Kontrollera att ventilationsgallret inte övertäcks.
- **Risk för överhettning!**
Se till att värmen som alstras under användningen kan avledas ordentligt. Kylskåpet måste ha tillräckligt stort avstånd till väggen/andra föremål, så att luften kan cirkulera fritt.
- Fyll inte innerfacket med vätskor eller is.
- Skydda kylskåpet och kablarna mot värme och fukt.
- Se till att livsmedlen i kylskåpet inte vidrör väggarna i kylan.

2.3 Säkerhet när gas används

**WARNING! Om man underlåter att följa de här varningarna kan följden bli dödsfall eller allvarlig personskada.****Explosionsrisk**

- Apparaten får **endast** användas med det tryck som anges på typskylten. Använd endast fast inställda tryckregulatorer som motsvarar nationella föreskrifter.
- Använd endast apparaten under körning med gasol, när detta enligt fordonstillverkarens anvisningar är tillåtet (se fordonsanvisningen).
- Läs de nationella föreskrifterna om användning av apparaten med gasol under körning.
- Använd aldrig apparaten med gasol
 - på bensinstationer
 - i garage
 - på färjor
 - när husvagnen eller husbilen transporteras med ett transport- eller bärningsfordon
- Använd aldrig öppen låga för att kontrollera om det finns läckage på apparaten.
- Vid gaslukt:
 - Stäng kranen för gastillförsel och flaskventilen.
 - Öppna alla fönster och lämna rummet.
 - Tryck inte på några elektriska strömbrytare.
 - Släck öppna lågor.
 - Låt en specialist undersöka gasanläggningen.

- Lagra **aldrig** gasolflaskor i ej ventilerade utrymmen eller under markytan (trattformiga jordhålör).
- Se till att gasolflaskorna skyddas mot direkt solljus. Temperaturen får inte överskrida 50 °C.

**OBSERVERA! Risk för saksador**

- Använd endast flytande gas, **inte** naturgas (se typskylten).

**ANVISNING**

- På höjder över 1000 m kan tändningsproblem uppstå. Om möjligt ska man växla till ett annat energislag.

2.4 Säkerhet vid användningen

**AKTA! Om man underlåter att följa de här försiktighetsåtgärderna kan följden bli lindrig eller måttlig personskada.****Hälsorisk**

- Kontrollera om apparatens kyleffekt uppfyller kraven för de livsmedel du vill hålla kalla.
- Livsmedel får endast förvaras i originalförpackningarna eller i andra lämpliga behållare.
- Om dörren hålls öppen under en längre tid kan detta leda till betydligt högre temperaturer i apparatens fack.
- Rengör med jämna mellanrum ytor som kan komma i kontakt med livsmedel och åtkomliga avloppssystem.
- Förvara rått kött och rå fisk i lämpliga behållare i apparaten, så att de inte kommer i kontakt med andra livsmedel eller droppar på dessa.
- Om apparaten står tom under en längre tid:
 - Stäng av apparaten.
 - Frosta av apparaten.
 - Rengör och torka apparaten.
 - Låt dörren vara öppen, så att det inte bildas mögel.

Risk för personsador

- Vid felaktig användning kan apparatens dörr eller fryslocksluckan fullständigt lossna från apparaten. Tryck igen dörren och luckan tills det uppe och nere hörs ett tydligt klickljud.
- Luta dig inte mot en öppen dörr.

**OBSERVERA! Risk för sakskador**

- Om dörren på den motsatta sidan inte är korrekt låst ska man försiktigt trycka upp till och ned till på sidan tills den är låst.
- Tungta varor som t.ex. flaskor eller burkar ska endast förvaras i apparatens dörr, i det nedre förvaringsfacket eller på det nedre gallret.

**ANVISNING**

- Fråga fordonstillverkaren om fordonets batterihanteringssystem stänger av förbrukare för att skydda batteriet.
- Ställ in apparatens dörr och frysfacksdörren på vinterläge om du inte tänker använda apparaten under en längre tid. På det här sättet förhindrar man att det bildas mögel.
- Välj den medelstarka temperaturinställningen vid omgivnings-temperaturer på +15 °C till +25 °C.

3 Tillbehör

Beskrivning

Vinterkåpa WA 130 för ventilationsgallret LS 200

Alternativ fläktsats REF-FLÄKTSATS

Observera: Fläktsatsen kan endast installeras i kylskåp med programvaruversion 36 eller senare (bild , sida 4).

Alternativt batteripaket Paket R10-BP för fristående gasolldrift

Alternativ lagringssats

4 Ändamålsenlig användning

Den här apparaten är avsedd för:

- Installation i husvagnar och husbilar
- Kylning, djupfrysning och förvaring av livsmedel

Apparaten är **inte** avsedd för:

- Förvaring av läkemedel
- Förvaring av frätande ämnen eller ämnen som innehåller lösningsmedel
- Snabbfrysning av livsmedel

5 Teknisk beskrivning

Kylskåpet är ett absorptionskylskåp och har tagits fram för användning







- med hjälp av likströmsförsörjning (12 V)
- med hjälp av växelströmsförsörjning
- med hjälp av gasol (propan eller butan)



Kylskåpet fungerar med hjälp av ett automatiskt driftläge varmed kylskåpet väljer den drygaste anslutningsenergin. Kylskåpsenheten arbetar ljudlöst.

5.1 Reglage och indikeringskomponenter

RM10.5T, RMS10.5T, RMS10.5XT









På TFT-displayen finns de nedanstående drifts- och displayelementen (bild **1** A, sida 4):

Symbol	Beskrivning
	Indikering för kyleffekt
	Användning med växelström
	Användning med likström
	Användning med gasol
AUTO	Automatläge: I automatläget väljer kylskåpet automatiskt det energisnålaste driftläget enligt följande prioriteringsordning:
	Batteri: Det tänds en symbol när batteripaketen (tillval) monteras och apparaten är i det fristående gasolläget.
	Fläkt (tillval): Symbolen tänds när fläktfunktionen aktiveras.
CI	Det tänds en symbol när kylskåpet är anslutet till CI-bussen.
	Dimma TFT-displayen Efter 30 sekunder reduceras displayens ljusstyrka till den förinställda nivån.

Symbol	Beskrivning
	Pip ljud av: <ul style="list-style-type: none"> Med den här inställningen hör man inte varningar via någon ljudsignal. Om dörren står öppen under en längre tid hörs det en ljudsignal.
	Pip ljud på: Med ljudsignaler aviseras felmeddelanden, varningar och om dörren står öppen under en längre tid.
	Bekräfta ditt val och gå tillbaka till huvudmenyn

RM10.5S, RMS10.5S, RMS10.5XS

På LED-displayen finns de nedanstående drifts- och displayelementen (bild **1** B, sida 4):

Symbol	Beskrivning
	Strömbrytare PÅ/AV
	Störningsindikering
	Användning med likström
	Användning med gasol
	Användning med växelström
A	Automatläge
	Temperaturindikering
	Knapp för val av energialternativ
	Temperaturvals knapp

6 Använda kylskåpet



ANVISNING

- Innan kylskåpet tas i drift ska det, av hygieniska skäl, torkas av in- och utvändigt med en fuktigt trasa.
- Första gången kylskåpet tas i drift kan man känna lukter som dock försvinner efter några timmar. Vädra bodelen väl.
- Ställ fordonet vågrätt, särskilt när kylskåpet tas i drift och fylls på inför resan.
- Kyleffekten kan påverkas av:
 - omgivningstemperaturen (t.ex. om fordonet står i direkt solljus)
 - mängden livsmedel som ska frysas
 - hur ofta dörren öppnas

6.1 Tips för optimal kylskåpsdrift

- Förvara inte några varor i kylskåpet under de första 12 timmarna efter idrifttagandet.
- Skydda fordonets invändiga delar så att de inte blir för varma (t.ex. genom installation av solskydd i fönstren, luftkonditionering).
- Skydda kylskåpet mot direkt solljus (t.ex. solskydd i fönstren).

6.2 Användning vid låga utomhustemperaturer



OBSERVERA!

I växelströms- och likströmsläge ska man installera **båda** vinterkåporna. I gasolläge eller automatläge ska man endast installera den **nedre** vinterkåpan. Utan kåpor ackumuleras värmen samtidigt som kylskåpets avgaser skingras inte på rätt sätt.



ANVISNING

Kall luft kan påverka aggregatets effekt. Montera vinterkåporna om du märker att kyleffekten minskar när det är kallt ute.

- Installera vinterkåporna (tillbehör) enligt bilden bild **3**, sida 5.

6.3 Slå på kylskåpet

- ▶ Håll intryckt i 2 sekunder
 - **RM10.5T, RMS10.5T, RMS10.5XT**: styrvredet
 - **RM10.5S, RMS10.5S, RMS10.5XS**: ⓪ knappen
- ✓ Kylskåpet startar med de senaste inställningarna.

6.4 Stänga av kylskåpet



- ▶ Håll intryckt i 4 sekunder
 - **RM10.5T, RMS10.5T, RMS10.5XT**: styrvredet
 - **RM10.5S, RMS10.5S, RMS10.5XS**: ⓪ knappen
- ✓ Det hörs ett pip ljud innan kylskåpet stängs av.

6.5 Använda kylskåpet (RM 10.5T, RMS 10.5T, RMS 10.5XT)

Navigering i menyn: bild **4**, sida 5

- ▶ Tryck på styrknappen för att starta TFT-displayen.



Huvudmenyn är indelad med hjälp av tre linjer:

Huvudmeny	Specifik meny
	Meny för kyleffekt
	Meny för driftläge
	Inställningsmeny

- ▶ Vrid på styrvredet för att välja önskad specifik meny.
- ▶ Tryck på styrvredet för att öppna den specifika meny som du har valt.
- ▶ Vrid på styrvredet för att navigera genom den specifika menyn.
- ✓ De valda inställningarna visas med blå färg.
- ▶ Tryck på styrvredet för att välja den valda inställningen.
- ▶ Bekräfta valet med ↵.

6.6 Använda kylskåpet (RM 10.5S, RMS 10.5S, RMS 10.5XS)

Reglage

- ▶ Tryck flera gånger på knappen  tills lysdioden markerar önskat driftläge.
- ▶ Tryck flera gånger på knappen  tills lysdioden markerar korrekt temperaturnivå.

6.7 Tank-stoppläge



VARNING!

Stäng av kylskåpet eller välj ett annat driftläge om tankstoppet tar mer än 15 minuter.

Om fordonets tändning stängs av växlar kylskåpet av säkerhetsskäl till tankstoppläget. Detta gör att gasolldriften är blockerad i 15 minuter. Kylskåpet växlar sedan automatiskt tillbaka till det automatiska standardläget.

I tank-stoppläge

- **RM10.5T, RMS10.5T, RMS10.5XT:** symbolen  visas
- **RM10.5S, RMS10.5S, RMS10.5XS:**  lysdioden blinkar

6.8 Fristående gasolläge (tillbehör)



VARNING!

I det fristående gasolläget måste man slå av kylskåpet för hand vid tankningen.



ANVISNING

- Om det inte har anslutits någon växel- eller likström belastas batterierna även när kylskåpet är avstängt.
- Ta bort batterierna när kylskåpet inte används (risk för läckage).



De alternativa batteripaketerna måste installeras för det fristående gasolläget. I det här fallet behöver man inte ansluta till växel- eller likström.

När man använder 12 batterier (AA-typ) kan man driva kylskåpet i det fristående gasolläget i 2 till 3 dygn.



Observera följande vid drift i det fristående gasolläget:

- Belysningen inuti kylskåpet förblir avstängd.
- 2 sekunder efter den senaste aktiviteten stängs displayen av.
- Displayen slås automatiskt på kort var 15:e sekund. Detta betyder att kylskåpet är på.
- Om det finns felmeddelanden stängs inte displayen av.

Det fristående gasolläget anges

- **RM10.5T, RMS10.5T, RMS10.5XT:** med symbolerna  och 
- **RM10.5S, RMS10.5S, RMS10.5XS:** genom att  lysdioden blinkar var 15:e sekund

Batteripaketens batterier måste bytas ut

- **RM10.5T, RMS10.5T, RMS10.5XT:** när felmeddelandet "E14" visas
- **RM10.5S, RMS10.5S, RMS10.5XS:** när felmeddelandet  /  visas

6.9 Ställa in kyleffekten



ANVISNING

För omgivningstemperaturer på mellan +15 °C till +25 °C ska man välja medelkyleffekt.

- Ställ in kyleffekten:
 - **RM10.5T, RMS10.5T, RMS10.5XT:** Välj önskad temperaturnivå i menyn för kyleffekt.
 - **RM10.5S, RMS10.5S, RMS10.5XS:** Tryck flera gånger på knappen  tills önskad temperaturnivå har valts.

6.10 Fläktdrift (tillval)

Fläkten (tillval) måste vara installerad för fläktdrift.

När man kopplar till apparaten kopplas även fläkten till under en kort tid (funktions-test). När apparaten används kopplas fläkten till endast vid följande tillstånd:

- När omgivningstemperaturen är över 32 °C.
- När den inställda kyltemperaturen inte har uppnåtts inom 2 timmar.
- **RM10.5T, RMS10.5T, RMS10.5XT:** När fläktfunktionen aktiveras.



ANVISNING

RM10.5T, RMS10.5T, RMS10.5XT: Fläktfunktionen är aktiverad vid leverans.

RM10.5S, RMS10.5S, RMS10.5XS: Fläktfunktionen är alltid aktiverad och kan **inte** stängas av.

RM10.5T, RMS10.5T, RMS10.5XT

Symbolen  används för att visa att fläkten är igång.

6.11 Använda kylskåpsdörren



AKTA! – Risk för personskada

- Om kylskåpsdörren eller frysfacksdörren används på fel sätt finns det risk att den helt lossnar från apparaten.
- Luta dig inte mot den öppna kylskåpsdörren.



ANVISNING

Om dörren på den motsatta sidan inte är ordentligt låst, ska man försiktigt skjuta upp till och ned till på dörren på den sidan tills den är låst.

Stänga och låsa kylskåpsdörren

- Tryck igen dörren tills det hörs ett tydligt klick upp till och ned till.
- ✓ Dörren är nu stängd och låst.

6.12 Anvisningar om förvaring av livsmedel



AKTA! – Hälsorisk!

- Kontrollera att det har ställts in lämplig kyleffekt för de livsmedel som du önskar förvara i kylskåpet.
- Om dörren hålls öppen under lång tid finns det risk att man får en betydande ökning av temperaturen i kylskåpsfacken.
- Förvara rått kött och rå fisk i lämpliga behållare i kylskåpet, för att förhindra att rått kött eller rå fisk kommer i kontakt med eller att det droppar från dessa råvaror på andra livsmedel.
- Livsmedel får endast förvaras i originalförpackningarna eller i andra lämpliga behållare.
- Frysacket är avsett för isbitsfrysning och förvaring av frysta livsmedel. Det är inte avsett för infrysning av livsmedel som tidigare inte varit fryst.
- Om kylskåpet under en längre tid står i en rumstemperatur under +10 °C, kan det inte säkerställas att frysackets temperatur hålls jämn. Detta kan leda till att temperaturen i frysacket ökar och att varorna som förvaras där tinar.



OBSERVERA!

- Maxlasten per dörrfack är 6 kg. Hela dörrens sammanlagda maxlast är 7,5 kg.
- Tungta varor som t.ex. flaskor eller burkar måste förvaras i kylskåpsdörren, i det nedre grönsaksfacket eller på det nedre gallret.
- Förvara inga kolsyrade drycker i frysacket.

- Förvara livsmedel enligt bilden (bild **1**, sida 4).

6.13 Placera gallren



VARNING! Fara för barn!

Alla galler sitter fast så att barn inte kan klättra in i kylskåpet.

- Ta bara bort gallren vid rengöring.
- Sätt tillbaka gallren och lås fast dem.

- Ta bort gallren enligt bilden (bild **5**, sida 6).
- Montera tillbaka gallren i omvänd ordning.

6.14 Ta bort frysfacket

Du kan ta ut frysfacket och på så sätt skapa mer utrymme i kylskåpsdelen.



ANVISNING

- Förvara frysfackets dörr och botten omsorgsfullt så att de inte skadas.
- Inmonteringen görs i omvänd ordning.

➤ Gå tillväga enligt bilden (bild **6**, sida 6).

6.15 Avfrosta kylskåpet



OBSERVERA!

Använd inte maskinverktyg eller en hårfön för att få bort is eller lossa på frusna delar.



ANVISNING

Efterhand kan frost bildas på kylflänsarna inuti kylskåpet. När detta frostlager når 3 mm tjocklek bör kylskåpet frostas av.

➤ Gå tillväga enligt bilden (bild **7**, sida 7).

6.16 Placera kylskåpsdörren i vinterläge



AKTA!

Vinterläget får **inte** användas vid körning.

Om du inte har för avsikt att använda kylskåpet under en längre tid ska du sätta kylskåpsdörren och frysfacksdörren i vinterläge. På det här sättet förhindras att det bildas mögel.

- Avfrosta kylskåpet (kapitel "Avfrosta kylskåpet" på sidan 222).
- Skruva ut kroken intill låsmekanismen hela vägen upp till och ned till på en dörrsida (bild **8**, sida 8).
- Tryck mot kylskåpsdörren.
- ✓ Det framskjutande stiftet hakar i kroken.

Gå tillväga på följande sätt för att öppna dörren i vinterläge:

- Dra dörren mot dig.
- Skjut tillbaka de utstående krokarna upptill och nedtill på dörren.

6.17 Alternativa batteripaket

Om det inte är möjligt att använda fordonets egen 12 V DC-batteriförsörjning eller om försörjningen bryts medan apparaten används växlar den elektroniska styrenheten direkt till den interna batteriförsörjningen (om det finns insatta batterier).

Batteripaketens fack (**tillbehör**) sitter till höger och vänster under driftselementet. Det behövs totalt 12 AA-batterier.

- Följ bildanvisningen bild **9**, sida 8 för att sätta in batterierna.

7 Felsökning



ANVISNING

För säker drift av 12 V-förbrukare i husvagnen under körning måste man kontrollera att man får tillräckligt med spänning från dragfordonet. På vissa fordon kan det hända att batterihanteringssystemet automatiskt stänger av förbrukarna för att skydda batteriet. Inhämta information om detta från fordonstillverkaren.

Fel	Möjlig orsak	Lösning
I växelströmläge: Kylskåpet fungerar inte.	Säkringen för växelströmmen är defekt.	Byt säkringen.
	Fordonet är inte anslutet till växelström.	Anslut fordonet till växelströmmen.
	Värmeelementet som drivs med växelström är defekt.	Kontakta en auktoriserad kundtjänst.

Fel	Möjlig orsak	Lösning
I likströmsläge: Kylskåpet fungerar inte.	Säkring i likströmskabeln är defekt.	Byt ut säkringen på reläet. Kontakta en auktoriserad kundtjänst.
	Fordonets säkring har gått.	Byt ut fordonets säkring. (Observera fordonets bruksanvisning.)
	Fordonsbatteriet är urladdat.	Kontrollera fordonsbatteriet och ladda upp det.
	Tändningen är inte påslagen.	Slå på tändningen.
	Värmeelementet som drivs med likström är defekt.	Kontakta en auktoriserad kundtjänst.
I gasläge: Kylskåpet fungerar inte.	Gasolcylindern är tom.	Byt ut gasolcylindern.
	Gasolventilen är stängd.	Vrid upp gasolventilen.
	Det finns luft i gasolledningen.	Stäng av kylskåpet och slå på det igen. Upprepa detta förlopp tre till fyra gånger vid behov. Om om sådan har installerats ska man slå på spisen och sedan vid behov göra om processen med kylskåpet.
I automatläge: Kylskåpet går med gasol-drift trots att det är anslutet till växelströmsnätet.	För låg nätspänning.	Kylskåpet återgår automatiskt till växelströmsläget när nätspänningen är tillräckligt hög igen.
Kylskåpet kyls inte tillräckligt.	Otillräcklig ventilation runt aggregatet.	Kontrollera att ventilationsgallret inte är blockerat.
	Förångaren är igenisad.	Kontrollera att kylskåpsdörren går igen ordentligt. Kontrollera att kylskåpets tätning sitter korrekt och inte är skadad. Avfrosta kylskåpet.
	Temperaturen har ställts in för högt.	Ställ in en lägre temperatur.
	Omgivningstemperaturen är för hög.	Ta tillfälligt ut ventilationsgallret så att den varma luften släpps ut snabbare.
	Det har placerats för många livsmedel i kylskåpet på samma gång.	Ta bort några livsmedel.
	Det har placerats för många varma livsmedel i kylskåpet på samma gång.	Ta ut de varma livsmedlen och låt de svalna av innan de läggs in i kylskåpet.
Kylskåpet har bara varit påslaget en kort tid.	Kontrollera temperaturen igen efter fyra, fem timmar.	

7.1 Felmeddelanden och signalljud

Alla fel visas med en varningssymbol, ett fel-ID och en ljudsignal. Ljudsignalen (pip-ljud) hörs i två minuter och upprepas varje halvtimme tills felet har blivit åtgärdat.









Vid flera fel, visas det senaste felet på displayen. När man har bekräftat det senaste felet visas det fel som står på tur.

RM10.5T, RMS10.5T, RMS10.5XT: Fel anges med en felkod och en varningssymbol (⚠) mitt på TFT-displayen.

RM10.5S, RMS10.5S, RMS10.5XS: I händelse av ett fel lyser lysdiods-varningssymbolen (⚠) på displayen konstant samtidigt som lysdioderna blinkar beroende på felets karaktär.

Felmeddelanden av VARNINGS-typ

Alla fel av VARNINGS-typ återställs automatiskt så fort det ifrågavarande felet har åtgärdats.

RM10.5T, RMS10.5T, RMS10.5XT	RM10.5S, RMS10.5S, RMS10.5XS	Fel	Åtgärd
W01		Fel på temperaturgivaren i kylfacket	Kontakta en auktoriserad kundtjänst.
W05		Växelström inte ansluten eller växelspanning < 190 V	Anslut kylskåpet till växelström eller välj någon annan energityp, t.ex. gasol eller likström.
W06		Likström inte ansluten	Anslut kylskåpet till likström eller välj någon annan energityp, t.ex. gasol eller växelström.
W11	 	Överspänning vid likström (> 16 V).	Reducera försörjningsspänningen för likström.
		Tank-stoppläge: Det går inte att använda gasol under 15 minuter.	Vänta i 15 minuter eller växla till ett annat driftläge.
 W10 + pip	Pip	Dörren har stått öppen i mer än 2 minuter.	Stäng dörren.

Felmeddelanden av FEL-typ











Alla fel av FEL-typ måste återställas manuellt:





➤ **RM10.5T, RMS10.5T, RMS10.5XT**: Håll styrvredet intryckt i 2 sekunder.

➤ **RM10.5S, RMS10.5S, RMS10.5XS**: Håll intryckt i Ⓛ 2 sekunder.

✓ Det hörs ett pipjud.

✓ Felet har återställts.

RM10.5T, RMS10.5T, RMS10.5XT	RM10.5S, RMS10.5S, RMS10.5XS	Fel	Åtgärd
E03		Ingen koppling mellan kraftmodulen och displayen	Kontakta en auktoriserad kundtjänst.
E07	 	Ingen kyleffekt i gasolläge	Kontrollera om apparaten lutar och justera vid behov så att den står jämnt. Återställ felet. Kontakta kundtjänst om felet dyker upp igen.
E08	 	Ingen kyleffekt i växelströmsläge	Kontrollera om apparaten lutar och justera vid behov så att den står jämnt. Återställ felet. Kontakta kundtjänst om felet dyker upp igen.
E09	 	Ingen kyleffekt i likströmsläge	Kontrollera om apparaten lutar och justera vid behov så att den står jämnt. Återställ felet. Kontakta kundtjänst om felet dyker upp igen.
E12	 	Fel vid kontroll av gasolventil	Det går inte att använda gasol. Återställ felet. Kontakta kundtjänst om felet dyker upp igen.
E13	 	Internt kommunikationsfel	Det går inte att använda gasol. Återställ felet. Kontakta kundtjänst om felet dyker upp igen.

RM10.5T, RMS10.5T, RMS10.5XT	RM10.5S, RMS10.5S, RMS10.5XS	Fel	Åtgärd
E14		I fristående gasolläge: Batteripaketens laddningsnivå är för låg	Sätt in nya batterier och återställ sedan felet.
E50		Efter tre tändningsförsök stryps gasolen	Det går inte att tända. Gasolcylindern är tom. Byt ut gasolcylindern. Återställ felet.
E51		Gasollås, internt fel i kraftmodulen	Återställ felet. Kontakta kundtjänst om felet dyker upp igen.
E52		Jordad kontakt, gasolventil	Återställ felet. Kontakta kundtjänst om felet dyker upp igen.
E53		Jordad kontakt, tändningselektrod	Återställ felet. Kontakta kundtjänst om felet dyker upp igen.

Kylskåpsdörren stängs inte



ANVISNING

Om det inte längre går att stänga dörren är dörrhandtaget blockerat på den öppna sidan.

- Ta bort blockeringen för dörrhandtaget enligt (bild **10**, sida 9).

Kylskåpsdörren har helt lossnat från apparaten



AKTA! Risk för personskada

Om man har manipulerat eller vridit låsstiften finns det risk att dörren helt lossnar från apparaten.

- Sätt fast dörren enligt (bild **11**, sida 9).

8 Rengöring och skötsel



VARNING!

Koppla alltid bort kylskåpet från elnätet före rengöring och skötsel.



OBSERVERA!

Använd under inga omständigheter frätande rengöringsmedel, hårda eller spetsiga verktyg för att ta bort lager av is eller lossa på fastfrusna föremål i samband med rengöringen.

- Rengör kylskåpet regelbundet och när det blir smutsigt med en fuktig trasa.
- Se till att det inte kommer in vatten i tätningarna. Elektronik kan skadas.
- Torka av kylapparaten med en trasa efter rengöringen.
- Kontrollera utloppet för smältvatten regelbundet.
Rengör utloppet för smältvatten vid behov. Om det är tilltäppt samlas vatten på golvet under kylskåpet.
- Kontrollera att ventilationsgallren i husbilens yttervägg eller husvagnens yttervägg samt fläkten i kylskåpets tak inte är belagda med damm eller några andra föroreningar. På sätt säkerställer man att den värme som alstras vid driften kan skingras, att kylskåpet inte skadas och att kyleffekten inte reduceras.

8.1 Rengöra gasolbrännaren



VARNING!

- Låt brännaren svalna innan den rengörs.
- Utför inga ändringar på gasolanordningar.



ANVISNING

- Smuts i gasolbrännaren leder till bristfällig tändning eller hastig förbränning.
- Tillverkaren rekommenderar också att man rengör brännaren när den inte har varit i bruk under en längre tid och åtminstone en gång om året.
- När man använder gasol reduceras rengöringsintervallen till en gång per halvår eller en gång per kvartal, beroende på nedsmutsningsgraden.

- Gå tillväga enligt bilden (bild **12**, sida 10).

8.2 Underhåll



VARNING!

Arbete på gasol- och elanordningar får endast utföras av en behörig tekniker.

- Låt en auktoriserad tekniker kontrollera gasolanläggningen med tillhörande avgasledningar innan anläggningen startas första gången och därefter vartannat år så att anläggningen och ledningarna uppfyller de nationella säkerhetskraven.
- Spara ett protokollen för varje underhåll som utförts.

9 Garanti

Den lagstadgade garantitiden gäller. Om produkten är defekt: kontakta tillverkarens kontor i ditt land (se dometic.com/dealer) eller återförsäljaren.

Vid reparations- resp. garantiärenden ska följande skickas med:

- en kopia på fakturan med inköpsdatum,
- en reklambeskrivning/felbeskrivning.

10 Avfallshantering



ANVISNING

Det finns lättantändlig isoleringsgas i apparaten. Apparaten får endast tas undan och avfallshandteras av en fackman.





Skydda miljön!

Varken laddningsbara batterier eller andra batterier hör hemma i hushållssoporna.

Lämna dina förbrukade eller defekta (laddningsbara) batterier till återförsäljaren eller till ett insamlingsställe.

11 Tekniska data

	RM10.5(S)(T)	RMS10.5(S)(T)	RMS10.5X(S)(T)
Anslutningsspänning:	230 V~ / 50 Hz 12 V==		
Volym			
Bruttovolym:	88 l	78 l	92 l
Kylfack:	78,7 l	69,1 l	80,3 l
Frysack:	9,2 l	9,2 l	12,1 l
Total nettovolym:	86 l	76 l	90 l
Exklusive frysack			
Bruttovolym:	93 l	83 l	98 l
Nettovolym:	91 l	81 l	96 l
Strömningång:	135 W (230 V~) 130 W (12 V==)		
Energiförbrukning:	2,8 kWh/24 h (230 V~)	2,5 kWh/24 h (230 V~)	3,2 kWh/24 h (230 V~)
Gasolförbrukning:	270 g/24 h		
Klimatklass:	SN		
Mått H x B x D:	821 x 523 x 548 mm		821 x 523 x 603 mm
Vikt:	28 kg	27,4 kg	29 kg
Provning/certifikat:	 		

Se respektive produktsida på dometic.com eller kontakta tillverkaren för aktuell EU-försäkran om överensstämmelse för din apparat (se baksida).

Utförliga uppgifter

 dometic.com

Les bruksanvisningen nøye før du tar i bruk apparatet, og ta vare på den. Hvis produktet selges videre, må du sørge for å gi bruksanvisningen videre også.

Innhold

1	Symbolforklaring	231
2	Sikkerhetsregler	232
3	Tilbehør	236
4	Forskriftsmessig bruk	236
5	Teknisk beskrivelse	237
6	Bruke kjøleskapet	239
7	Feilretting	246
8	Rengjøring og vedlikehold	251
9	Garanti	252
10	Avfallsbehandling	252
11	Tekniske spesifikasjoner	253

1 Symbolforklaring



ADVARSEL!

Sikkerhetshenvisning til en faresituasjon som kan føre til alvorlige personskader, eventuelt med døden til følge, dersom de ikke blir unngått.



FORSIKTIG!

Sikkerhetshenvisning til en faresituasjon som kan føre til lette eller middels alvorlige personskader, dersom de ikke blir unngått.



PASS PÅ!

Henvisning til en situasjon som kan føre til tingskader dersom den ikke blir unngått.

**MERK**

Utfyllende informasjon om betjening av produktet.

2 Sikkerhetsregler

Produsenten tar i følgende tilfeller intet ansvar for skader:

- Skader på produktet på grunn av mekanisk påvirkning og feil tilkoblingsspenning
- Endringer på produktet uten at det er gitt uttrykkelig godkjenning av produsenten
- Bruk til andre formål enn det som er beskrevet i veiledningen

2.1 Generell sikkerhet



ADVARSEL! Manglende overholdelse av disse advarslene kan resultere i alvorlige personskader, eventuelt med døden til følge.

Livsfare på grunn av strømstøt

- Montering og demontering av apparatet må kun utføres av fagfolk.
- Apparatet må ikke tas i bruk hvis det har synlige skader.
- Hvis tilkoblingskabelen på dette apparatet blir skadet, må den erstattes av produsent, kundeservice eller annen kvalifisert person for å unngå farlige situasjoner.
- Reparasjoner og vedlikehold på dette apparatet må kun utføres av fagfolk. Feil reparasjoner kan føre til betydelige farer eller skader på apparatet.

Brannfare

- Kjølemiddelet i kjølekretsløpet er lett antennelig. Ved en skade på kjølekretsløpet (ammoniakkluft):
 - Slå av apparatet.
 - Unngå å åpne ild og gnister.
 - Sørg for god ventilasjon i rommet.

Eksplisjonsfare

- Ikke lagre eksplosjonsfarlige stoffer som f.eks. spraybokser med drivgass i apparatet.

Helsefare

- Absorpsjonsaggregatet må aldri åpnes. Det står under høytrykk og kan forårsake personskader hvis det åpnes

- Dette apparatet kan brukes av barn fra 8 år og oppover og personer med reduserte fysiske, sensoriske eller mentale evner eller som mangler erfaring og kunnskap, hvis de er under oppsyn eller har fått veiledning i hvordan apparatet brukes på en forsvarlig måte og forstår hvilke farer det innebærer.
- Barn må ikke leke med apparatet.
- Rengjøring og vedlikehold må ikke utføres av barn uten at de er under oppsikt.
- Barn i alderen 3–8 år får lov til å laste og losse kjøleapparater



FORSIKTIG! Manglende overholdelse av disse forsiktighetsvarslene kan resultere i mindre til moderate personskader.

Fare for kvestelser

- Ikke ta tak i hengselet.



PASS PÅ! Fare for skade

- Hold alltid kondensvannåpning ren.
- Belysningen i apparatet må bare skiftes ut av kundeservice.
- Ikke bruk høytrykksspylere til å rengjøre kjøretøyet i området rundt luftegitteret.
- Monter vintertildekningene på luftegitteret (tilbehør) når kjøretøyet rengjøres på yttersiden eller tas ut av drift for lengre tid.
- Open in geen geval het koelcircuit.
- De koelkast is niet geschikt voor de opslag van bijtende of oplosmiddelhoudende stoffen.
- De koelkast mag niet aan regen worden blootgesteld.

2.2 Sikkerhet under drift



FORSIKTIG! Manglende overholdelse av disse forsiktighetsvarslene kan resultere i mindre til moderate personskader.

Fare for personskader

- Lukk og lås apparatdøren før du begynner å kjøre.
- Aggregatet på baksiden av apparatet blir svært varmt under drift. Beskytt deg mot kontakt med varmeledende deler når luftegitrene er tatt av.



PASS PÅ! Fare for skade

- Ikke bruk elektriske apparater inne i apparatet dersom disse apparatene ikke er anbefalt brukt av produsenten for dette.
- Pass på at luftegitterne ikke blir blokkert.
- **Fare for overoppheting!**
Påse at varme som oppstår under drift alltid blir ventilert bort på en tilfredsstillende måte. Påse at kjøleskapet står langt nok unna vegger eller gjenstander, slik at luften kan sirkulere.
- Fyll ikke væsker eller is i den innvendige beholderen.
- Beskytt kjøleskapet og kablene mot varme og fuktighet.
- Påse at matvarer ikke kommer i kontakt med veggene i kjølerommet.

2.3 Sikkerhet ved drift med gass



ADVARSEL! Manglende overholdelse av disse advarslene kan resultere i alvorlige personskader, eventuelt med døden til følge.

Eksplosjonsfare

- Apparatet må **kun** drives med trykket som er oppgitt på merkeskiltet. Bruk kun fast innstilte trykkregulatorer som oppfyller de nasjonale forskriftene.
- Benytt apparatet med gass under kjøring kun dersom kjøretøyprodusenten har godkjent drift av gassanlegget under kjøring (se kjøretøyansvisning).
- Kontroller de nasjonale forskriftene med hensyn til drift av apparatet med gass under kjøring.
- Bruk aldri apparatet med gass
 - på bensinstasjoner
 - i parkeringshus
 - på ferger
 - under transport av campingvognen eller bobilen på et transport- eller borttauingskjøretøy
- Kontroller aldri at apparatet er tett ved hjelp av åpen ild.
- Ved gasslukt:
 - Lukk sperrekranen på gassforsyningen og flaskeventilen.
 - Åpne alle vinduer og forlat rommet.
 - Ikke bruk elektriske brytere.
 - Slukk all åpen ild.
 - Få gassanlegget sjekket av en fagperson.

- Oppbevar **aldri** flasker med flytende gass på steder uten lufting eller under bakkenivå (traktformede grøfter).
- Utsett ikke flasker med flytende gass for direkte sollys. Temperaturen må ikke overskride 50 °C.



PASS PÅ! Fare for skade

- Bruk kun flytende gass, **ingen** naturgass (se merkeskiltet).



MERK

- I høyder på over 1000 m kan det forekomme tenningsproblemer. Veksle til en annen energitype hvis det er mulig.

2.4 Sikkerhet ved betjening



FORSIKTIG! Manglende overholdelse av disse forsiktighetsvarslene kan resultere i mindre til moderate personskader.

Helsefare

- Kontroller at kjøleeffekten til apparatet er i henhold til kravene for matvarene du ønsker å kjøle.
- Næringsmidler må oppbevares i originalforpakning eller i egnede beholdere.
- Åpning av døren over en lengre periode kan forårsake en vesentlig temperaturøkning i apparatets skuffer.
- Overflater som kan komme i kontakt med matvarer og tilgjengelige deler av dreneringssystemet må rengjøres regelmessig.
- Oppbevar rått kjøtt og fisk i egnede beholdere i apparatet, slik at de ikke kommer i kontakt med eller drypper på andre matvarer.
- Hvis apparatet står tomt over lengre tid:
 - Slå av apparatet.
 - Avrim apparatet.
 - Rengjør og tørk apparatet.
 - La dørene stå åpne for å forhindre muggdannelse i apparatet.

Fare for personskader

- Apparatdøren eller fryseromsdøren kan løsne helt fra apparatet ved feil bruk. Trykk igjen dørene helt til du hører et tydelig klikk både oppe og nede.
- Ikke støtt deg på den åpne apparatdøren.

**PASS PÅ! Fare for skade**

- Hvis døren på motliggende side ikke er riktig låst, trykk forsiktig på siden oppe og nede inntil den låses.
- Plasser store gjenstander som f.eks. flasker eller bokser utelukkende i apparatdøren, i nederste oppbevaringsskuff eller på nedre trådhylle.

**MERK**

- Informer deg hos kjøretøyprodusenten om batteristyringen til kjøretøyet slår av forbrukere for å beskytte batteriet.
- Sett apparatdøren og fryserdøren i vinterposisjonen hvis du ikke skal bruke apparatet på lang tid. Dermed unngår du muggdannelse.
- Ved omgivelsestemperaturer på +15 °C – +25 °C velges midtre temperaturinnstilling.

3 Tilbehør

Beskrivelse

Vinterdeksel WA 130 for luftegitteret LS 200

Alternativt viftesett REF-FANKIT

Merk: Viftesettet kan kun installeres i kjøleskap med programvareversjon 36 eller høyere (fig. **2**, side 4).

Alternativ batteripakke R10-BP for uavhengig gassdrift

Alternativt oppbevaringssett

4 Forskriftsmessig bruk

Apparatet er egnet for:

- Montasje i campingbiler og bobiler
- Kjøling, dypfrysing og oppbevaring av matvarer

Apparatet er **ikke** egnet for:

- oppbevaring av legemidler
- oppbevaring av etsende stoffer eller stoffer som inneholder løsemidler
- Hurtigfrysing av matvarer

5 Teknisk beskrivelse

Kjøleskapet er et absorpsjonskjøleskap og er konstruert for drift







- med en likestrømsforsyning (12 V)
- med vekselstrømnett
- med flytende gass (propan eller butan)



Kjøleskapet har en automatisk driftsmåte som velger den mest økonomiske energikilden som er tilkoblet. Kjøleskapaggregatet arbeider luktfritt.

5.1 Betjenings- og visningselementer

RM10.5T, RMS10.5T, RMS10.5XT









TFT-displayet har følgende betjenings- og displayelementer (fig. **1** A, side 4):

Symbol	Beskrivelse
	Kjølekapasitetsindikator
	Drift med vekselstrøm
	Drift med likestrøm
	Drift med gass
AUTO	Automatisk modus: I automatisk modus velger kjøleskapet automatisk den mest økonomiske driftsmåten ut fra følgende prioritering:
	Batteri: Symbolet tennes når batteripakkene (alternativ) settes inn og apparatet er i uavhengig gassmodus.
	Vifte (tillegg): Symbolet tenner når viftefunksjonen aktiveres.
CI	Symbolet tennes hvis kjøleskapet er tilkoblet til CI-bussen.
	Dim TFT-display Etter 30 sekunder reduseres lysstyrken på displayet til det innstilte nivået.

Symbol	Beskrivelse
	Lydsignal AV: <ul style="list-style-type: none"> • Feilmeldinger og advarsler signaliseres ikke akustisk. • Hvis døren blir værende åpen over lengre tid signaliseres dette akustisk.
	Lydsignal PÅ: Feilmeldinger, varselmeldinger og dør åpen over lengre tid signaliseres akustisk.
	Bekreft valget og gå tilbake til hovedmenyen

RM10.5S, RMS10.5S, RMS10.5XS

LED-displayet har følgende betjenings- og displyelementer (fig. **1** B, side 4):

Symbol	Beskrivelse
	PÅ/AV-tast
	Feilindikering
	Drift med likestrøm
	Drift med gass
	Drift med vekselstrøm
A	Automatisk modus
	Temperaturindikering
	Energivelgertast
	Temperaturvalgknapp

6 Bruke kjøleskapet



MERK

- Før det nye kjøleskapet tas i bruk skal man av hygieniske årsaker rengjøre det innvendig og utenpå med en fuktig klut.
- Ved første gangs igangkjøring av kjøleskapet kan det oppstå lukt som forsvinner etter noen timer. Gjennomluft rommet godt.
- Plasser kjøretøyet vannrett, spesielt ved igangkjøring og fylling av kjøleskapet før reisen starter.
- Kjøleeffekten kan bli påvirket av:
 - omgivelsestemperaturen (f.eks. hvis kjøretøyet utsettes for direkte sollys)
 - mengden matvarer som skal kjøles
 - hvor ofte døren åpnes

6.1 Tips for optimal kjøleskapsdrift

- Ikke lagre varer i kjøleskapet i løpet av de første 12 timene etter at det tas i bruk.
- Beskytt interiøret i kjøretøyet mot overdreven oppvarming (f.eks. solskjerm i vinduene, klimaanlegg).
- Beskytt kjøleskapet mot direkte sollys (f.eks. solskjerm i vinduet).

6.2 Drift ved lave utetemperaturer



PASS PÅ!

Ved vekselstrømsmodus og likestrømsmodus må **begge** vinterdeksler installeres. Ved gassmodus eller automatisk modus må bare det **nederste** vinterdekselet installeres. Dermed unngår man varmeopphoping og sikrer at avgassene fra kjøleskapet kan ledes bort korrekt.



MERK

Kald luft kan påvirke ytelsen til aggregatet. Monter vinterdekslene hvis du opplever et tap i kjøleeffekt ved lave omgivelsestemperaturer.

- Installer vinterdeksler (ekstrautstyr) som vist i fig. **3**, side 5.

6.3 Slå på kjøleskapet

- ▶ Trykk i 2 sekunder
 - **RM10.5T, RMS10.5T, RMS10.5XT**: kontrollknappen
 - **RM10.5S, RMS10.5S, RMS10.5XS**: ⓪-knappen
- ✓ Kjøleskapet starter med de nyeste innstillingene.

6.4 Slå av kjøleskapet



- ▶ Trykk i 4 sekunder
 - **RM10.5T, RMS10.5T, RMS10.5XT**: kontrollknappen
 - **RM10.5S, RMS10.5S, RMS10.5XS**: ⓪-knappen
- ✓ Et lydsignal lyder og kjøleskapet slås av.

6.5 Drift av kjøleskapet (RM 10.5T, RMS 10.5T, RMS 10.5XT)

Navigering i menyen: fig. 4, side 5

- ▶ Trykk på dreieknappen for å aktivere TFT-displayet.



Hovedmenyen er delt opp i tre rader:

Hovedmeny	Detaljmeny
	Menyen Kjøleeffekt
	Menyen Driftsmodus
	Menyen Innstillinger

- ▶ Drei på dreieknappen for å velge den ønskede detaljmenyen.
- ▶ Trykk på dreieknappen for å åpne den valgte detaljmenyen.
- ▶ Drei på dreieknappen for å navigere i detaljmenyen.
- ✓ Valgte innstillinger vises i blått.
- ▶ Trykk på dreieknappen for å velge de valgte innstillingene.
- ▶ Bekreft valget med ↵.

6.6 Drift av kjøleskapet (RM 10.5S, RMS 10.5S, RMS 10.5XS)

Betjeningselementer

- ▶ Trykk gjentatte ganger på  helt til LED-en indikerer den ønskede driftsmåten.
- ▶ Trykk gjentatte ganger på knappen  helt til ønsket temperaturtrinn er innstilt.

6.7 Tankstoppmodus



ADVARSEL!

Slå av kjøleskapet eller velg en annen driftsmåte hvis tankingen tar mer enn 15 minutter.

Hvis kjøretøyets tenning slås av vil kjøleskapet koble over i tankstoppmodus av sikkerhetsmessige grunner. Dette blokkerer gassdriften i 15 minutter. Kjøleskapet kobler da automatisk tilbake til standard automatisk modus.

I tankstoppmodus

- **RM 10.5T, RMS 10.5T, RMS 10.5XT:** symbolet  vises
- **RM 10.5S, RMS 10.5S, RMS 10.5XS:** -LED blinker

6.8 Uavhengig gassmodus (tilbehør)



ADVARSEL!

I uavhengig gassmodus må kjøleskapet slås av manuelt under tanking.



MERK

- Hvis det ikke er tilkoblet vekselstrøm eller likestrøm, er det en belastning på batteriene selv om kjøleskapet er slått av.
- Ta ut batteriene når kjøleskapet ikke er i bruk (fare for lekkasje).

For uavhengig gassmodus må de alternative batteripakkene installeres. Dette gjør at det ikke er nødvendig å koble til vekselstrøm eller likestrøm.



Ved bruk av 12 batterier (av typen AA) kan kjøleskapet benyttes i uavhengig gassmodus i 2-3 dager.

Vennligst merk deg følgende spesielle egenskaper ved bruk av uavhengig gassmodus:



- Lyset inne i kjøleskapet forblir avslått.

- Displayet slås av 2 sekunder etter siste aktivitet.
- Displayet slås på for en kort tid hvert 15. sekund. Dette indikerer at kjøleskapet er slått på.
- Hvis det foreligger feilmeldinger blir displayet værende påslått.

Uavhengig gassmodus indikeres

- **RM10.5T, RMS10.5T, RMS10.5XT:** med symbolene  og 
- **RM10.5S, RMS10.5S, RMS10.5XS:** ved at -LED blinker hvert 15 sekund

Batteriene i batteripakkene må skiftes ut

- **RM10.5T, RMS10.5T, RMS10.5XT:** når feilen «E 14» vises
- **RM10.5S, RMS10.5S, RMS10.5XS:** når feilen  /  vises

6.9 Stille inn kjøleeffekten



MERK

Ved omgivelsestemperaturer på +15 °C til +25 °C velges gjennomsnittlig kjøleeffekt.

- Stille inn kjøleeffekten:
 - **RM10.5T, RMS10.5T, RMS10.5XT:** Velg ønsket temperaturnivå i kjøleeffekt-menyen.
 - **RM10.5S, RMS10.5S, RMS10.5XS:** Trykk på  gjentatte ganger helt til det ønskede temperaturnivået er valgt.

6.10 Viftedrift (tillegg)

For viftedrift må den ekstra viften installeres.

Når man slår på enheten, slås viften på i kort tid (funksjonstest). Når apparatet er i drift, slås viften kun på:

- Når omgivelsestemperaturen er høyere enn 32 °C.
- Når innstilt kjøletemperatur ikke nås i løpet av 2 timer.
- **RM10.5T, RMS10.5T, RMS10.5XT:** Når viftefunksjonen er aktivert.



MERK

RM10.5T, RMS10.5T, RMS10.5XT: Ved levering, er viftefunksjonen aktivert.

RM10.5S, RMS10.5S, RMS10.5XS: Viftefunksjonen er alltid aktivert og kan **ikke** deaktiveres.

RM10.5T, RMS10.5T, RMS10.5XT

Viftedrift er angitt med symbolet .

6.11 Benytte kjøleskapsdøren**FORSIKTIG! – Fare for personskader**

- Kjøleskapsdøren eller fryseromsdøren kan løsnes fullstendig fra apparatet hvis det brukes på feil måte.
- Ikke len deg mot den åpne kjøleskapsdøren.

**MERK**

Hvis døren ikke er låst korrekt på motsatt side må det dyttes forsiktig oppe og nede på døren på den siden helt til den smekker på plass.

Lukke og låse kjøleskapsdøren

- ▶ Trykk igjen døren helt til det høres et tydelig klikk oppe og nede.
- ✓ Døren er nå lukket og låst.

6.12 Instruksjon om lagring av matvarer**FORSIKTIG! – Helsefare!**

- Kontroller at kjøleeffekten til kjøleskapet er egnet for matvarene du ønsker å kjøle.
- Det å åpne døren for en lengre periode kan føre til en vesentlig økning av temperaturen i kjøleskapets rom.
- Oppbevar rått kjøtt og fisk i egnede beholdere i kjøleskapet, slik at rått kjøtt eller fisk ikke kommer i kontakt med eller drypper på andre matvarer.
- Næringsmidler må oppbevares i originalforpakning eller i egnede beholdere.
- Fryserommet er egnet for å lage isbiter og for oppbevaring av frosne matvarer. Det er ikke egnet til å fryse matvarer som hittil ikke har vært frosset.
- Hvis kjøleskapet over lengre tid er utsatt for en romtemperatur under +10 °C, kan det ikke garanteres en jevn temperatur i fryserommet. Dette kan føre til en temperaturstigning i fryserommet, og de oppbevarte matvarene kan tine.

**PASS PÅ!**

- Maks. vekt per dørhylle er 6 kg. Maks. vekt for hele døren er på 7,5 kg.
- Plasser store gjenstander som f.eks. flasker eller bokser utelukkende i kjøleskapdøren, i det nederste oppbevaringsrommet eller nederste hylle.
- Oppbevar ikke kullsyreholdige drikker i fryserommet.

- Lagre matvarer som vist (fig. **1**, side 4).

6.13 Posisjonere risten

**ADVARSEL! Farlig for barn!**

Alle hyller er faste for å forhindre at barn ikke kan klatre inn i kjøleskapet.

- Hyllene må bare tas ut for rengjøring.
- Tilpass hyllene og lås dem på plass.

- Fjern hyllen som vist (fig. **5**, side 6).
- Monter hyllen igjen i motsatt rekkefølge.

6.14 Fjerne fryserommet

Du kan ta ut fryserommet for å lage mer plass i kjøleskapsrommet.

**MERK**

- Lagre fryseromsdøren og fryserombunnen trygt, slik at de ikke blir skadet.
- Utfør monteringen i omvendt rekkefølge.

- Gå frem som vist (fig. **6**, side 6).

6.15 Avrime kjøleskapet

**PASS PÅ!**

Ikke bruk mekaniske verktøy eller hårtørrer for å fjerne is eller løsne frosede gjenstander.

**MERK**

Over tid dannes det rim på kjøleribbene inne i kjøleskapet. Når dette rimsjiktet er omtrent 3 mm, skal man tine av kjøleskapet.

- Gå frem som vist (fig. **7**, side 7).

6.16 Posisjonere kjøleskapsdøren i vinterposisjon

**FORSIKTIG!**

Vinterposisjonen må **ikke** benyttes under kjøring.

Sett kjøleskapsdøren og fryseromsdøren i vinterposisjon hvis kjøleskapet ikke skal brukes over lengre tid. Dermed unngår man muggdannelse.

- Avrim kjøleskapet (kapittel «Avrime kjøleskapet» på side 244).
- Skru kroken nær låsemekanismen helt ut på toppen og bunnen på den ene siden av døren (fig. **8**, side 8).
- Trykk mot kjøleskapsdøren.
- ✓ Den utstikkende pinnen smekker inn i kroken.

Åpne døren i vinterposisjon som følger:

- Trekk døren mot deg.
- Skyv inn igjen de utstikkende krokene på toppen og bunnen av døren.

6.17 Alternative batteripakker

Hvis kjøretøyets 12 V-likestrøm spenningsforsyning mangler, eller det oppstår brudd på spenningsforsyningen under drift, kobler elektronikken automatisk til den batteri-interne batterispenningen (hvis batterier er satt inn).

Rommene for batteripakkene (**ekstrautstyr**) er plassert på høyre og venstre side under driftselementet. Det trengs i alt 12 AA-batterier.

- Gå frem som vist i fig. **9**, side 8 for å sette inn batteriene.

7 Feilretting



MERK

For sikker drift av 12 V forbrukerenheter i campingbilen under kjøring må det sikres at trekkvognen leverer tilstrekkelig spenning. På noen kjøretøy kan batteriadministrasjonssystemet automatisk slå av forbrukerenhetene for å beskytte batteriet. Informer deg om dette hos kjøretøyprodusenten.

Problem	Mulig årsak	Løsningsforslag
Ved vekselstrømsdrift: Kjøleskapet fungerer ikke.	Sikringen i vekselstrømnettet er defekt.	Skift ut sikringen.
	Kjøretøyet er ikke tilkoblet til vekselstrømnettet.	Koble kjøretøyet til vekselstrømnettet.
	Vekselstrøm-varmeelementet er defekt.	Kontakt en autorisert kundeservice.
Ved likestrømsdrift: Kjøleskapet fungerer ikke.	Sikringen i likestrømledningen er defekt.	Sikringen på releet må skiftes ut. Kontakt en autorisert kundeservice.
	Kjøretøysikringen har gått.	Skift ut kjøretøysikringen. (Se bruksanvisningen for kjøretøyet.)
	Kjøretøybatteriet er utladet.	Kontroller kjøretøybatteriet og lad det opp.
	Tenningen er ikke slått på.	Slå på tenningen.
	Likestrøm-varmeelementet er defekt.	Kontakt en autorisert kundeservice.
Ved gassdrift: Kjøleskapet fungerer ikke.	Gassflasken er tom.	Skift ut gassflasken.
	Gassventilen er lukket.	Drei ventilen til den er åpen.
	Det er luft i gassledningen.	Slå kjøleskapet av og på igjen. Gjenta prosedyren tre til fire ganger om nødvendig. Hvis montert slår du på kokeapparatet og gjentar prosessen med kjøleskapet ved behov.
I automatisk drift: Kjøleskapet er i gassdrift, selv om det er koblet til vekselstrømnettet.	Nettspenningen er for lav.	Kjøleskapet veksler automatisk tilbake til vekselstrømsdrift med en gang nettspenningen igjen er tilstrekkelig.

Problem	Mulig årsak	Løsningsforslag
Kjøleskapet kjøler ikke tilstrekkelig.	Luftingen rundt aggregatet er ikke tilstrekkelig.	Kontroller om luftegitteret er fritt.
	Fordamperen er tiliset.	Kontroller om kjøleskapdøren lukker riktig. Forsikre deg om at kjøleskaps-tetningen passer ordentlig og ikke er skadet. Avrim kjøleskapet.
	Temperaturen er stilt inn for høyt.	Still inn en lavere temperatur.
	Omgivelsestemperaturen er for høy.	Ta ut luftegitteret fra tid til annen, slik at den varme luften slipper raskere ut.
	Det ble plassert for mye matvarer i kjøleskapet på én gang.	Ta ut litt av matvarene.
	Det ble plassert for mye varme matvarer i kjøleskapet på én gang.	Ta ut de varme matvarene og la de kjøle seg ned før du setter dem inn.
	Kjøleskapet har ikke vært lenge i drift.	Kontroller temperaturen på nytt etter fire til fem timer.

7.1 Feilmeldinger og lydssignaler

Alle feil indikeres med et varselsymbol, en feil-ID og et lydssignal. Lydsignalet varer i 2 minutter og gjentas hvert 30 minutt helt til feilen har blitt utbedret.









Hvis flere feil oppstår viser displayet den siste feilen. De underliggende feilene vises etter at den siste feilen har blitt bekreftet.

RM10.5T, RMS10.5T, RMS10.5XT: Feil indikeres med en feilkode sammen med et varselsymbol (⚠) midt på TFT-displayet.

RM10.5S, RMS10.5S, RMS10.5XS: Ved en eventuell feil lyser LED-varselsymbol (⚠) i displayet opp kontinuerlig, og LED-en blinker i samsvar med feilen.

Feilmeldinger av ADVARSEL-typen















Alle feil av ADVARSEL-typen nullstilles automatisk så snart feilen har blitt utbedret.







RM10.5T, RMS10.5T, RMS10.5XT	RM10.5S, RMS10.5S, RMS10.5XS	Problem	Løsning
W01		Defekt temperatursensor i kjøleskapsrommet	Kontakt en autorisert kundeservice.
W05		Vekselstrøm ikke tilkoblet eller vekselstrømsspenning < 190 V	Tilkoble kjøleskapet til vekselstrøm eller velg en annen energitype, f.eks. gass eller likestrøm.
W06		Likestrøm ikke tilkoblet	Tilkoble kjøleskapet til likestrøm eller velg en annen energitype, f.eks. gass eller vekselstrøm.
W11	 	Likestrøms overspenning (> 16 V).	Reduser likestrømsforsyningsspenningen.
		Tankstopmodus: Gassdrift blokkeres i 15 minutter.	Vent 15 minutter eller koble om til en annen driftsmåte.
 W10 + lydsignal	Lydsignal	Døren har vært åpen i mer enn 2 minutter.	Lukk døren.

Feilmeldinger av FEIL-typen

Alle feil av FEIL-typen må nullstilles manuelt:

- **RM10.5T, RMS10.5T, RMS10.5XT:** Trykk på dreieknappen i 2 sekunder.
- **RM10.5S, RMS10.5S, RMS10.5XS:** Trykk  i 2 sekunder.
- ✓ Et lydsignal lyder.
- ✓ Feilen har blitt nullstilt.

RM10.5T, RMS10.5T, RMS10.5XT	RM10.5S, RMS10.5S, RMS10.5XS	Problem	Løsning
E03		Ingen kontakt mellom strømmodul og display	Kontakt en autorisert kundeservice.
E07	 	Ingen kjøleeffekt i gassmodus	Sjekk om apparatet er vinklet og juster det slik at det er vannrett ved behov. Nullstill feilen. Kontakt kundeservice hvis feilen oppstår igjen.
E08	 	Ingen kjøleeffekt i vekselstrømsdrift	Sjekk om apparatet er vinklet og juster det slik at det er vannrett ved behov. Nullstill feilen. Kontakt kundeservice hvis feilen oppstår igjen.
E09	 	Ingen kjøleeffekt i likestrømsdrift	Sjekk om apparatet er vinklet og juster det slik at det er vannrett ved behov. Nullstill feilen. Kontakt kundeservice hvis feilen oppstår igjen.
E12	 	Gassventil kontrollfeil	Gassdrift er ikke mulig. Nullstill feilen. Kontakt kundeservice hvis feilen oppstår igjen.
E13	 	Intern kommunikasjonsfeil	Gassdrift er ikke mulig. Nullstill feilen. Kontakt kundeservice hvis feilen oppstår igjen.
E14	 	I uavhengig gassmodus: Batterieladingen på batteripakken er for lav	Sett inn nye batterier og nullstill så feilen.
E50		Gassperre etter 3 tenningsforsøk	Tenning er ikke mulig. Gassflasken er tom. Skift ut gassflasken. Nullstill feilen.

RM10.5T, RMS10.5T, RMS10.5XT	RM10.5S, RMS10.5S, RMS10.5XS	Problem	Løsning
E51	 	Gassperre, intern feil i strømmodulen	Nullstill feilen. Kontakt kundeservice hvis feilen oppstår igjen.
E52	 	Jordingskontakt, gassventil	Nullstill feilen. Kontakt kundeservice hvis feilen oppstår igjen.
E53	 	Jordingskontakt, tenningslektrode	Nullstill feilen. Kontakt kundeservice hvis feilen oppstår igjen.

Kjøleskapsdøren lukkes ikke



MERK

Hvis døren ikke lenger lukkes, blokkeres dørhåndtaket på den åpne siden.

- Fjern dørhåndtakblokkeringen som vist (fig. **10**, side 9).

Kjøleskapsdøren har løsnet helt fra enheten



FORSIKTIG! Fare for personskader

Døren kan løsne helt fra enheten hvis låsepinnene har blitt tuklet med eller er vridde.

- Sett inn døren som vist (fig. **11**, side 9).

8 Rengjøring og vedlikehold



ADVARSEL!

Før rengjøring og vedlikehold må kjøleskapet alltid kobles fra energiforsyningen.



PASS PÅ!

Bruk aldri slipende rengjøringsmidler eller harde eller spisse redskaper for å fjerne islag eller løsne fastfrosne gjenstander under rengjøring.

- Rengjør kjøleskapet med en fuktig klut i regelmessige avstander og hvis det blir tilsmusset.
- Pass på at det ikke drypper vann inn i pakningene. Dette kan skade elektronikken.
- Når kjøleapparatet er rengjort, tørker man av det med en klut.
- Kontroller kondensvannutløpet regelmessig.
Rengjør kondensvannutløpet ved behov. Hvis det er tilstoppet, samles det opp kondensvann på bunnen av kjøleskapet.
- Forsikre deg om at luftgitrene i de utvendige veggene på bobilen eller campingbilen, og kjøleskapets takvifte er fri for støv og forurensende stoffer. Dette sikrer at varmen som genereres under drift, kan ledes ut, at kjøleskapet ikke skades og at kjøleeffekten ikke reduseres.

8.1 Rengjøre gassbrenneren



ADVARSEL!

- La brenneren avkjøles før du rengjør den.
- Ikke foreta noen endringer på gassanlegget.



MERK

- Smuss i gassbrenneren indikeres ved dårlig tenning eller hurtig forbrenning.
- Produsenten anbefaler også rengjøring av brenneren etter at den ikke har vært brukt på lang tid, og minst en gang i året.
- Ved bruk av flytende gass reduseres rengjøringsintervallet til en gang i halvåret eller kvartalet, avhengig av forurensningsnivået.

- Gå frem som vist (fig. **12**, side 10).

8.2 Vedlikehold

**ADVARSEL!**

Arbeider på gass- og elektriske innretninger skal kun utføres av fagfolk.

- Gassanlegget og de tilkoblede avgassføringene må inspiseres før apparatet tas i bruk for første gang, og deretter av en autorisert sakkyndig hvert annet år, for å sikre at de samsvarer med de nasjonale sikkerhetskravene.
- Ta vare på dokumentasjon om gjennomført vedlikehold.

9 Garanti

Lovmessig garantitid gjelder. Hvis produktet skulle være defekt, kontakter du produsentens filial i ditt land (se dometic.com/dealer) eller til din faghandler.

Ved henvendelser vedrørende reparasjon eller garanti, må du sende med følgende dokumentasjon:

- kopi av kvitteringen med kjøpsdato,
- årsak til reklamasjonen eller beskrivelse av feilen.

10 Avfallsbehandling

**MERK**

Dette apparatet inneholder lettantennelig isolerende drivgass. Få apparatet fjernet og avfallsbehandlet kun av en spesialist.

**Bevar miljøet!**

Batterier hører ikke hjemme i husholdningsavfallet. Lever defekte eller brukte batterier enten til forhandleren eller på en oppsamlingsstasjon.

11 Tekniske spesifikasjoner

	RM10.5(S)(T)	RMS10.5(S)(T)	RMS10.5X(S)(T)
Tilkoblingsspenning:	230 V~ / 50 Hz 12 V==		
Innhold			
Bruttoinnhold:	88 l	78 l	92 l
Kjølerom:	78,7 l	69,1 l	80,3 l
Fryserom:	9,2 l	9,2 l	12,1 l
Totalt nettoinnhold:	86 l	76 l	90 l
Unntatt fryserom			
Bruttoinnhold:	93 l	83 l	98 l
Nettoinnhold:	91 l	81 l	96 l
Inngangseffekt:	135 W (230 V~) 130 W (12 V==)		
Energiforbruk:	2,8 kWh / 24 t (230 V~)	2,5 kWh / 24 t (230 V~)	3,2 kWh / 24 t (230 V~)
Gassforbruk:	270 g / 24 t		
Klimaklasse:	SN		
Mål H x B x D:	821 x 523 x 548 mm		821 x 523 x 603 mm
Vekt:	28 kg	27,4 kg	29 kg
Inspeksjon/sertifisering:			

For den gjeldende EU-samsvarserklæringen for din enhet, se den aktuelle produkt-siden på dometic.com eller kontakt produsenten direkte (se siste side).

Detaljert informasjon

 dometic.com

Lue tämä ohje huolellisesti läpi ennen käyttöönottoa ja säilytä ohje hyvin. Jos myyt tuotteen eteenpäin, anna ohje tällöin edelleen uudelle käyttäjälle.

Sisältö

1	Symbolien selitykset	254
2	Turvallisuusohjeet	255
3	Lisävarusteet	259
4	Tarkoituksenmukainen käyttö	259
5	Tekninen kuvaus	260
6	Jääkaapin käyttö	262
7	Vianetsintä	269
8	Puhdistus ja hoito	274
9	Takuu	275
10	Hävittäminen	275
11	Tekniset tiedot	276

1 Symbolien selitykset



VAROITUS!

Turvallisuusohje koskien vaaratilannetta, joka voi johtaa kuolemaan tai vakavaan vammaan, jos tilannetta ei vältetä.



HUOMIO!

Turvallisuusohje koskien vaaratilannetta, joka voi johtaa lievään tai kohtalaiseen vammaan, jos tilannetta ei vältetä.



HUOMAUTUS!

Ohje koskien tilannetta, joka voi johtaa esinevahinkoihin, jos sitä ei vältetä.

**OHJE**

Tuotteen käyttöä koskevia lisätietoja.

2 Turvallisuusohjeet

Valmistaja ei ota mitään vastuuta vahingoista seuraavissa tapauksissa:

- laite on vaurioitunut mekaanisten tekijöiden vaikutuksesta ja väärän liitäntäjännitteen vuoksi
- tuotteeseen ilman valmistajan nimenomaista lupaa tehdyt muutokset
- käyttö muuhun kuin käyttöohjeessa ilmoitettuun tarkoitukseen

2.1 Yleinen turvallisuus



VAROITUS! Näiden varoitusten noudattamatta jättäminen voi johtaa kuolemaan tai vakavaan vammaan.

Sähköiskusta johtuva hengenvaara

- Tämän laitteen saa asentaa ja irrottaa vain ammattihenkilöstö.
- Laitetta ei saa ottaa käyttöön, jos siinä on näkyviä vaurioita.
- Jos tämän laitteen liitäntäjohto vaurioituu, tulee valmistajan tai valtuutetun asiakaspalvelun tai vastaavasti pätevän henkilön vaihtaa se vaaran välttämiseksi.
- Tätä laitetta saa korjata ja huoltaa ainoastaan ammattihenkilöstö. Virheellisesti suoritetuista korjaustöistä saattaa aiheutua huomattavia vaaroja tai vahinkoa laitteelle.

Palovaara

- Jäähdytyskierron sisältämä kylmäaine on helposti syttyvää. Kylmäainekierron vahingoituttua (ammoniakin hajua):
 - Kytke laite pois päältä.
 - Ehkäise avotulen ja sytytyskipinöiden esiintyminen.
 - Tuuleta tila huolellisesti.

Räjähdyksvaara

- Älä säilytä laitteessa mitään räjähdysalttiita tavaroita kuten esim. suihkepurkkeja, joissa on palavaa polttoainetta.

Terveysriski

- Älä milloinkaan avaa absorptioaggregaattia. Se on korkean paineen alainen ja voi aiheuttaa loukkaantumisia, jos se avataan.

- Tätä laitetta voivat käyttää valvonnan alaisuudessa myös vähintään 8-vuotiaat lapset samoin kuin henkilöt, joiden fyysiset, aistinvaraiset tai henkiset kyvyt ovat rajoittuneet tai joilta puuttuu laitteen käytön vaatima kokemus tai tietämys, mikäli edellä mainittuja henkilöitä on opastettu käyttämään laitetta turvallisesti ja mikäli henkilöt ymmärtävät laitteen käyttöön liittyvät riskit.
- Lapset eivät saa leikkiä laitteella.
- Lapset eivät saa puhdistaa laitetta tai tehdä käyttäjähuoltoa ilman valvontaa.
- 3 – 8-vuotiaat lapset saavat sekä sijoittaa tuotteita jääkaappiin että noutaa tuotteita sieltä.



HUOMIO! Näiden varoitusten noudattamatta jättäminen voi johtaa vähäiseen tai kohtalaiseen vammaan.

Puristumisvaara

- Älä koske saranaan.



HUOMAUTUS! Vaurioitumisvaara

- Pidä kondenssiveden aina puhtaana.
- Laitteen valon saa vaihtaa vain asiakaspalvelu.
- Älä käytä korkeapainepesuria tuuletusrilän alueella ajoneuvon puhdistamiseen.
- Asenna tuuletusrilöiden talvipeitteet (lisävarusteita), jos ajoneuvo puhdistetaan ulkoa tai otetaan pitkäksi aikaa pois käytöstä.
- Älä missään tapauksessa avaa jäähdytyskiertoa.
- Jääkaappi ei sovellu syövyttävien tai liuottimien sisältävien aineiden varastointiin.
- Jääkaappia ei saa asettaa alttiiksi sateelle.

2.2 Käyttöturvallisuus



HUOMIO! Näiden varoitusten noudattamatta jättäminen voi johtaa vähäiseen tai kohtalaiseen vammaan.

Loukkaantumisaara

- Sulje ja lukitse laitteen ovi aina ennen liikkeellelähtöä.
- Kylmäkoneisto laitteen taustapuolella kuumenee voimakkaasti käytössä. Suojaudu kosketukselta lämpöä johtavien osien kanssa kun tuuletusrilät on otettu paikoiltaan.



HUOMAUTUS! Vaurioitumisvaara

- Älä käytä kylmlaitteen sisällä sähkölaitteita, ellei valmistaja suosittele näitä laitteita tähän tarkoitukseen.
- Huolehdi siitä, ettei tuuletusrilöitä ei peitetä.
- **Ylikuumenemisvaara!**
Huolehdi aina siitä, käytössä syntyvä lämpö saadaan johdettua riittävän hyvin pois. Huolehdi siitä, että jääkaappi on riittävän etäällä seinistä tai esineistä, jotta ilma pääsee kiertämään.
- Älä laita sisäastiaan minkäänlaisia nesteitä tai jäätä.
- Suojaa jääkaappi ja johto kuumuudelta ja kosteudelta.
- Huolehdi siitä, etteivät elintarvikkeet koske kylmätilan seinää.

2.3 Turvallisuus kaasukäytössä



VAROITUS! Näiden varoitusten noudattamatta jättäminen voi johtaa kuolemaan tai vakavaan vammaan.

Räjähdyksivaara

- Laitetta saa käyttää **vain** tyyppikilvessä mainitulla paineella. Käytä vain kiinteästi säädettyjä paineensäätimiä, jotka vastaavat kansallisia määräyksiä.
- Käytä laitetta ajon aikana kaasulla vain, jos ajoneuvon valmistaja on sallinut kaasulaitteiston käytön ajon aikana (ks. ajoneuvon käyttöohje).
- Ota selvää, millaisia vaatimuksia kansalliset määräykset asettavat kaasun avulla tapahtuvalle laitteen käytölle ajon aikana.
- Älä käytä laitetta koskaan kaasulla
 - huoltoasemilla
 - pysäköintitaloissa
 - lautoilla
 - kun asuntovaunua tai asuntoautoa kuljetetaan kuljetus- tai hinausajoneuvolla
- Älä koskaan etsi laitteesta vuotoja avoliekin avulla.
- Jos tunnet kaasunhajua:
 - Sulje kaasunsyötön sulkuhana ja pullon venttiili.
 - Avaa kaikki ikkunat ja poistu tilasta.
 - Älä käytä sähkökytkimiä.
 - Sammuta avoliekit.
 - Tarkastuta kaasulaite ammattiliikkeellä.

- Nestekaasupulloja **ei koskaan** saa säilyttää tuulettamattomissa paikoissa tai maan pinnan alapuolella (suppilomaiset kuopat).
- Suojaa nestekaasupullot suoralta auringonpaisteelta. Lämpötila ei saa ylittää 50 °C:ta.



HUOMAUTUS! Vaurioitumisvaara

- Käytä ainoastaan nestekaasua. **Älä käytä** maakaasua (ks. tyyppikilpi).



OHJE

- Yli 1000 m korkeudella merenpinnasta saattaa esiintyä sytytysongelmia. Käytä mahdollisuuksien mukaan jotain muuta energialähdettä.

2.4 Turvallisuus käytön yhteydessä



HUOMIO! Näiden varoitusten noudattamatta jättäminen voi johtaa vähäiseen tai kohtalaiseen vammaan.

Terveysriski

- Selvitä, vastaako laitteen jäähdytysteho jäähdytettävien elintarvikkeiden asettamia vaatimuksia.
- Elintarvikkeita saa säilyttää vain alkuperäispakkauksissa tai tarkoitukseen sopivissa astioissa.
- Lämpötila laitteen lokeroissa voi nousta huomattavasti, mikäli ovi on pitkään auki.
- Puhdista säännöllisesti pinnat, jotka voivat joutua kosketuksiin elintarvikkeiden ja suojaamattomien viemärijärjestelmän osien kanssa.
- Säilytä raakaa lihaa ja kalaa laitteen sisällä tarkoitukseen sopivissa astioissa, jotta raaka liha ja kala eivät joudu kosketuksiin muiden elintarvikkeiden kanssa ja jotta niistä ei tipu nestettä muiden elintarvikkeiden päälle.
- Jos laite jää pitkäksi aikaa tyhjilleen:
 - Kytke laite pois päältä.
 - Sulata laite.
 - Puhdista ja desinfioi laite.
 - Jätä laitteen ovi auki, jotta laitteen sisälle ei muodostu homeita.

Loukkaantumisvaara

- Laitteen ovi tai pakastelokeron ovi voivat väärin käsiteltyinä irrota laitteesta kokonaan. Paina ovia kiinni, kunnes kuulet selvän lukitusäänen sekä oven ylä- että alaosasta.
- Älä nojaa avattuun laitteen oveen.



HUOMAUTUS! Vaurioitumisvaara

- Jollei ovi ole lukittunut oikein vastakkaisella puolella, paina oven ylä- ja alaosaa varovasti kyseiseltä puolelta, kunnes ovi lukittuu.
- Sijojta painavat esineet kuten pullot ja tölkit vain laitteen oveen, alempaan kaukaloon tai alemmalle hyllyritilälle.



OHJE

- Ota selvää ajoneuvon valmistajalta, kytkeekö ajoneuvon akunhallintajärjestelmä sähkölaitteita pois päältä akun suojaamiseksi.
- Aseta laitteen ovi ja pakastelokeron ovi talviasentoon, jollet käytä jääkaappia pitkään aikaan. Näin vältetään homeen muodostuminen.
- Valitse keskimäinen lämpötila-asetus, jos ympäristön lämpötila on +15 °C ... +25 °C.

3 Lisävarusteet

Kuvaus

Tuuletusritilän LS 200 talvipeite WA 130

Valinnainen tuuletinsarja REF-FANKIT

Huomaa: Tuuletinsarjan voi asentaa vain jääkaappeihin, joissa on vähintään ohjelmistoversio 36 (kuva **2**, sivulla 4).

Valinnainen paristosarja Pack R10-BP itsenäistä kaasukäyttöä varten

Valinnainen säilytysarja

4 Tarkoituksenmukainen käyttö

Laite soveltuu:

- asennettavaksi asuntovaunuihin ja matkailuautoihin
- elintarvikkeiden jäähdyttämiseen, pakastamiseen ja säilyttämiseen

Laite **ei** sovellu:

- lääkkeiden säilyttämiseen
- syövyttävien aineiden tai liuottimia sisältävien aineiden säilyttämiseen
- elintarvikkeiden nopeaan pakastamiseen

5 Tekninen kuvaus

Jääkaappi on rakenteeltaan absorptiojääkaappi, joka on tarkoitettu käytettäväksi







- tasavirtaverkossa (12 V)
- vaihtovirtaverkossa
- nestekaasun avulla (propaani tai butaani)



Jääkaapilla on automaattinen toimintatila, joka valitsee taloudellisimman laitteeseen yhdistetyistä energiatyypeistä. Jääkaapin kylmäkoneisto toimii äänettömästi.

5.1 Käyttö- ja näyttölaitteet

RM10.5T, RMS10.5T, RMS10.5XT

TFT-näyttö on varustettu seuraavilla painikkeilla ja näyttöelementeillä (kuva **1** A, sivulla 4):

Symboli	Kuvaus
	Jäähdytysteho
	Vaihtovirtakäyttö
	Tasavirtakäyttö
	Kaasukäyttö
AUTO	Automaattitila: Automaattitilassa jääkaappi valitsee automaattisesti taloudellisimman toimintatilan seuraavassa järjestyksessä:
	Paristo: Symboli syttyy, mikäli paristosarjat (lisävarusteita) on asennettu paikalleen ja laite on itsenäisen kaasukäytön tilassa.
	Tuuletin (valinnainen): Symboli syttyy, kun tuuletintoiminto aktivoidaan.
CI	Symboli syttyy, jos jääkaappi yhdistetään CI-väylään.
	TFT-näytön himmentäminen Näytön kirkkaus pienenee 30 sekunnin kuluttua asetetulle tasolle.

Symboli	Kuvaus
	Äänimerkit pois käytöstä: <ul style="list-style-type: none"> • Laite ei ilmoita äänimerkkien avulla virheilmoituksista ja varoituksista. • Äänimerkki on kuultavissa, mikäli ovi on ollut pitkään auki.
	Äänimerkit käytössä: Laite ilmoittaa äänimerkkien avulla virheilmoituksista ja varoituksista samoin kuin oven jäämisestä auki pitkäksi aikaa.
	Valinnan vahvistaminen ja paluu päävalikkoon

RM10.5S, RMS10.5S, RMS10.5XS

LED-näyttö on varustettu seuraavilla painikkeilla ja näyttöelementeillä (kuva **1** B, sivulla 4):

Symboli	Kuvaus
	Virtapainike
	Häiriönäyttö
	Tasavirtakäyttö
	Kaasukäyttö
	Vaihtovirtakäyttö
A	Automaattitila
	Lämpötilanäyttö
	Energiatyyppin valintapainike
	Lämpötilan valintapainike

6 Jääkaapin käyttö



OHJE

- Puhdista uusi jääkaappi hygieenisistä syistä kostealla liinalla sekä sisältä että ulkoa ennen kuin otat laitteen käyttöön.
- Kun jääkaappi otetaan ensimmäistä kertaa käyttöön, voi muodostua hajua, joka haihtuu muutaman tunnin kuluttua. Tuuleta asuintila hyvin.
- Pysäköi ajoneuvo vaakasuoraan, etenkin jääkaapin käyttöönoton ja täytön ajaksi ennen matkaan lähtöä.
- Seuraavat tekijät voivat vaikuttaa jäähdytystehoon:
 - ympäristön lämpötila (esimerkiksi ajoneuvon altistuminen suoralle auringonpaisteelle)
 - jäähdytettävien elintarvikkeiden määrä
 - oven avaamistiheys

6.1 Vinkkejä jääkaapin käytön tehostamiseksi

- Älä säilytä jääkaapissa tuotteita ensimmäisten 12 tunnin aikana käynnistyksen jälkeen.
- Huolehdi siitä, että ajoneuvon sisätilat eivät kuumene liikaa (esimerkiksi ikkunoihin asennettavien aurinkosuojien tai ilmastointilaitteen avulla).
- Suojaa jääkaappi suoralta auringonpaisteelta (esimerkiksi ikkunoihin asennettavien aurinkosuojien avulla).

6.2 Käyttö kylmässä ympäristössä



HUOMAUTUS!

Asenna **molemmat** talvipeitteet paikalleen vaihtovirta- ja tasavirtakäytön ajaksi. Asenna ainoastaan **alempi** talvipeite, mikäli käytät laitetta kaasun avulla tai automaattisessa tilassa. Näin vältetään lämmön kasautuminen ja varmistetaan, että jääkaapin pakokaasut poistetaan oikein.



OHJE

Kylmä ilma voi vaikuttaa kylmäkoneiston suorituskykyyn. Asenna talvipeitteet, jos toteat jäähdytystehon heikentyvän ulkolämpötilan ollessa alhainen.

- Asenna talvipeitteet (lisävarusteita) siten kuin kohdassa kuva **3**, sivulla 5 on esitetty.

6.3 Jääkaapin kytkeminen päälle

- Paina 2 sekunnin ajan
 - **RM 10.5T, RMS10.5T, RMS10.5XT**: ohjausnappi
 - **RM 10.5S, RMS10.5S, RMS10.5XS**: painiketta ①
- ✓ Jääkaappi käynnistyy useimmin valittujen asetusten mukaisesti.

6.4 Jääkaapin kytkeminen pois



- Paina 4 sekunnin ajan
 - **RM 10.5T, RMS10.5T, RMS10.5XT**: ohjausnappi
 - **RM 10.5S, RMS10.5S, RMS10.5XS**: painiketta ①
- ✓ Laite antaa äänimerkin, ja jääkaappi kytkeytyy pois päältä.

6.5 Jääkaapin käyttö (RM 10.5T, RMS 10.5T, RMS 10.5XT)

Liikkuminen valikoissa: kuva 4, sivulla 5

- Käynnistä TFT-näyttö painamalla kiertopainiketta.



Päävalikko käsittää kolme riviä:

Päävalikko	Yksityiskohtien valikko
	Jäähdytystehon valikko
	Toimintatilan valikko
	Asetusten valikko

- Yksityiskohtien valikko valitaan kääntämällä kiertopainiketta.
- Valittu yksityiskohtien valikko avataan painamalla kiertopainiketta.
- Yksityiskohtien valikon kohdasta toiseen voi liikkua kiertämällä kiertopainiketta.
- ✓ Valitut asetukset ovat näytössä sinisiä.
- Valitin asetuksen kohdalle siirrytään painamalla kiertopainiketta.
- Valinta vahvistetaan painamalla painiketta ↵.

6.6 Jääkaapin käyttö (RM 10.5S, RMS 10.5S, RMS 10.5XS)

Käyttölaitteet

- Paina painiketta  niin monta kertaa, että haluamasi toimintatilan LED-valo palaa.
- Paina painiketta  niin monta kertaa, että haluamasi lämpötila on asetettu.

6.7 Pysäytystila tankkausta varten



VAROITUS!

Kytke jääkaappi pois päältä tai valitse toinen toimintatila, jos tankkaus-tauko kestää yli 15 minuuttia.

Jääkaappi kytkeytyy turvallisuussyistä automaattisesti tankkausta varten tarkoitettuun pysäytystilaan, mikäli ajoneuvon sytytysvirta on katkaistu. Tila estää kaasukäytön 15 minuutin ajaksi. Jääkaappi palaa automaattisesti tavanomaiseen automaattiseen toimintatilaan.

Tankkausta varten tarkoitettussa pysäytystilassa

- **RM 10.5T, RMS 10.5T, RMS 10.5XT:** symboli  näkyy
- **RM 10.5S, RMS 10.5S, RMS 10.5XS:** LED  vilkkuu

6.8 Itsenäinen kaasukäytön tila (lisävaruste)



VAROITUS!

Jääkaappi on kytkettävä itsenäisen kaasukäytön tilassa ensin manuaalisesti pois päältä tankkauksen ajaksi.



OHJE

- Kun jääkaappi ei ole kytkettynä vaihtovirta- tai tasavirtaan, akut kuorittuvat, vaikka jääkaappi on pois päältä.
- Poista akut, mikäli jääkaappi on pois käytöstä (vuotojen vaara).



Lisävarusteena saatavat paristosarjat on asennettava paikalleen itsenäisen kaasukäytön ajaksi. Sen vuoksi vaihtovirtaan tai tasavirtaan yhdistäminen ei ole tarpeen.

Jääkaappia voi käyttää itsenäisessä kaasukäytön tilassa 2–3 vuorokauden ajan, mikäli laitteeseen on asennettu 12 paristoa (tyyppi AA).



Huomaa seuraavat erityisasetukset käyttäessäsi itsenäisen kaasukäytön tilaa:

- Jääkaapin sisävalo ei syty.
- Näyttö sammuu 2 sekunnin kuluttua viimeisestä käyttäjän toimenpiteestä.
- Näyttö syttyy hetkeksi 15 sekunnin välein. Tämä osoittaa jääkaapin olevan toiminnassa.
- Mikäli on vikailmoituksia, näyttö on jatkuvasti päällä.

Itsenäisen kaasukäytön tilan ilmaisevat

- **RM10.5T, RMS10.5T, RMS10.5XT:** symboleilla  ja 
- **RM10.5S, RMS10.5S, RMS10.5XS:** kun LED  vilkkuu 15 sekunnin välein

Paristosarjojen paristot on vaihdettava

- **RM10.5T, RMS10.5T, RMS10.5XT:** kun virhe "E 14" näkyy
- **RM10.5S, RMS10.5S, RMS10.5XS:** kun virhe  /  näkyy

6.9 Jäähdytystehon säätäminen



OHJE

Valitse keskimääräinen jäähdytysteho, mikäli ympäristön lämpötila on +15 °C ... +25 °C.

- Jäähdytystehon säätäminen:
 - **RM10.5T, RMS10.5T, RMS10.5XT:** Valitse haluamasi lämpötilataso jäähdytystehon valikosta.
 - **RM10.5S, RMS10.5S, RMS10.5XS:** Paina painiketta  niin monta kertaa, että haluamasi lämpötila on valittu.

6.10 Tuuletinkäyttö (valinnainen)

Tuuletinkäyttöä varten on asennettava valinnainen tuuletin.

Laitetta käynnistettäessä tuuletin kytkeytyy hetkeksi päälle (toimintatesti). Laitteen käytön aikana tuuletin kytkeytyy päälle vain:

- Kun ympäristölämpötila on korkeampi kuin 32 °C.
- Kun asetettua jäähdytyslämpötilaa ei saavuteta 2 tunnissa.
- **RM10.5T, RMS10.5T, RMS10.5XT:** Kun tuuletintoiminto on aktivoitu.



OHJE

RM10.5T, RMS10.5T, RMS10.5XT: Toimitettaessa laitteen tuuletin-toiminto on aktivoituna.

RM10.5S, RMS10.5S, RMS10.5XS: Tuuletintoiminto on aina aktivoitu, ja sitä **ei** voi deaktivoida.

RM10.5T, RMS10.5T, RMS10.5XT

Tuuletinkäyttö ilmaistaan symbolilla .

6.11 Jääkaapin oven käyttäminen



HUOMIO! – Loukkaantumisvaara

- Jääkaapin ovi tai pakastelokeron ovi saattaa väärin käytettynä irrota laitteesta.
- Älä nojaa avointa jääkaapin ovea vasten.



OHJE

Jos ovea ei ole lukittu oikein vastakkaiselta puolelta, työnnä ovea varovasti kyseisen puolen ylä- ja alaosasta, kunnes ovi lukittuu paikalleen.

Jääkaapin oven sulkeminen ja lukitseminen

- Paina ovi kiinni siten, että kuulet selvästi naksahdusäänen ylhäältä ja alhaalta.
- ✓ Ovi on nyt kiinni ja lukittu.

6.12 Ohjeita elintarvikkeiden kylmäsäilytykseen



HUOMIO! – Terveysriski!

- Varmista, että jääkaapin jäähdytysteho soveltuu jäähdytettäville elintarvikkeille.
- Oven avaaminen pitkiksi ajoiksi voi merkittävästi nostaa lämpötilaa jääkaapin lokeroissa.
- Säilytä raaka liha ja kala jääkaapissa sopivissa säilytysastioissa, niin että raaka liha ja kala eivät ole kosketuksissa muiden elintarvikkeiden kanssa eikä niistä voi tippua mitään muihin elintarvikkeisiin.
- Elintarvikkeita saa säilyttää vain alkuperäispakkauksissa tai tarkoitukseen sopivissa astioissa.
- Pakastelokero soveltuu jääpalojen valmistukseen ja pakastettujen elintarvikkeiden säilyttämiseen. Laite ei sovellu aiemmin sulatettujen elintarvikkeiden pakastamiseen.
- Jos huoneenlämpötila jääkaapin ympärillä on pitkään alle +10 °C, pakastelokeron lämpötila ei mahdollisesti pysy tasaisena. Tämä voi johtaa pakastelokeron lämpötilan kohoamiseen ja säilytettävien tuotteiden sulamiseen.



HUOMAUTUS!

- Enimmäispaino yksittäisen ovihyllyn kohdalla on 6 kg. Enimmäispaino koko oven kohdalla on 7,5 kg.
- Säilytä painavat esineet kuten pullot ja tölkit vain jääkaapin ovesa, alemmassa säilytyslokerossa tai alimmalla hyllyllä.
- Älä säilytä hiilihappopitoisia juomia pakastelokerossa.

- Säilytä elintarvikkeet siten kuin kohdassa kuva **1**, sivulla 4 on esitetty.

6.13 Hyllyjen sijoittaminen paikalleen



VAROITUS! Vaara lapsille!

Kaikki hyllyt on kiinnitetty paikalleen, jotta lapset eivät voi kiivetä jääkaappiin.

- Poista hyllyt paikaltaan vain puhdistusta varten.
- Asenna ja lukitse hyllyt takaisin paikalleen.

- Irrota hylly kuvan mukaisesti (kuva **5**, sivulla 6).
- Asenna hylly takaisin paikalleen päinvastaisessa järjestyksessä.

6.14 Pakastelokeron irrottaminen

Voit irrottaa pakastelokeron saadaksesi enemmän tilaa kylmätilaan.



OHJE

- Säilytä pakastelokeron ovea ja pohjaa varmassa paikassa vaurioiden välttämiseksi.
- Tee asennus päinvastaisessa järjestyksessä.

- Toimi kuvan mukaisesti (kuva **6**, sivulla 6).

6.15 Jääkaapin sulattaminen



HUOMAUTUS!

Älä käytä jään poistamiseen tai jäätyneiden esineiden irrottamiseen mekaanisia työkaluja tai hiustenkuivaajaa.



OHJE

Ajan mittaan jääkaapin sisäpuolella oleviin jäähdytyslaippoihin muodostuu huurretta. Kun huurrekerros on noin 3 mm, jääkaappi on syytä sulattaa.

- Toimi kuvan mukaisesti (kuva **7**, sivulla 7).

6.16 Jääkaapin oven asettaminen talviasentoon



HUOMIO!

Talviasentoa **ei** saa käyttää ajon aikana.

Aseta jääkaapin ovi ja pakastelokeron ovi talviasentoon, jos tarkoituksenas ei ole käyttää jääkaappia pitkään aikaan. Näin vältetään homeen muodostuminen.

- Sulata jääkaappi (kap. "Jääkaapin sulattaminen" sivulla 268).
- Kierrä lukitusmekanismin lähellä oleva koukku vasteeseen saakka ulos oven ylä- ja alaosasta oven toiselta puolelta (kuva **8**, sivulla 8).
- Paina jääkaapin ovea.
- ✓ Ulkoneva tappi lukittuu koukkuun.

Avaa talviasennossa oleva ovi seuraavasti:

- Vedä ovea itseäsi kohti.
- Paina oven ylä- ja alaosassa olevat ulkonevat koukut takaisin sisään.

6.17 Valinnaiset akkusarjat

Jos ajoneuvon oma 12 V DC -akkuvirransyöttö ei ole käytettävissä tai jos virransyöttö katkeaa laitteen ollessa käytössä, elektroninen ohjausyksikkö vaihtaa automaattisesti käyttöön sisäisen akkuvirran (jos akut ovat paikallaan).

Akkusarjojen (**lisävarusteita**) lokerot sijaitsevat oikealla ja vasemmalla käyttöelementin alla. Yhteensä tarvitaan 12 AA-akkua.

- Aseta paristot siten kuin kuva **9**, sivulla 8 esittää.

7 Vianetsintä



OHJE

Varmista, että vetoauton syöttöjännite asuntovaunun 12 V:n sähkölaitteille on ajon aikana riittävä. Siten sähkölaitteita voi käyttää turvallisesti. Eräissä ajoneuvoissa akun akunhallintajärjestelmä saattaa katkaista automaattisesti virran sähkölaitteista ajoneuvon akun suojaamiseksi. Pyydä tietoja ajoneuvosi valmistajalta.

Häiriö	Mahdollinen syy	Ratkaisuehdotus
Vaihtovirtakäyttötilassa: Jääkaappi ei toimi.	Vaihtovirran sulake on palanut.	Vaihda sulake.
	Ajoneuvoa ei ole liitetty vaihtovirtaverkkoon.	Liitä ajoneuvo vaihtovirtaverkkoon.
	Vaihtovirta-lämmityselementti on rikki.	Ota yhteyttä valmistajan hyväksymään asiakaspalvelupisteeseen.

Häiriö	Mahdollinen syy	Ratkaisuehdotus
Tasavirtakäyttötilassa: Jääkaappi ei toimi.	Tasavirtajohdon sulake on palanut.	Releen sulake on vaihdettava. Ota yhteyttä valmistajan hyväksymään asiakaspalvelupisteeseen.
	Ajoneuvosulake on palanut.	Vaihda ajoneuvosulake. (Katso ohjeet ajoneuvon käyttöohjeesta.)
	Ajoneuvon akku on purkautunut.	Tarkasta ajoneuvon akku ja lataa se.
	Sytytysvirtaa ei ole kytketty päälle.	Kytke sytytys päälle.
	Tasavirtalämmityselementti on viallinen.	Ota yhteyttä valmistajan hyväksymään asiakaspalvelupisteeseen.
Kaasukäytön tilassa: Jääkaappi ei toimi.	Kaasupullo on tyhjä.	Vaihda kaasupullo.
	Kaasuventtiili on kiinni.	Käännä kaasuventtiili auki.
	Kaasuletkussa on ilmaa.	Kytke jääkaappi pois päältä ja takaisin päälle. Toista tarvittaessa kolmesta neljään kertaa. Kytke mahdollisesti asennettu keitin päälle ja toista tarvittaessa toimenpiteet jääkaapin kohdalla.
Automaattikäytössä: Jääkaappi on kaasukäytöllä, vaikka se on liitetty vaihtovirtaverkkoon.	Verkkojännite on liian pieni.	Jääkaappi kytkeytyy automaattisesti takaisin vaihtovirtakäyttöön heti, kun verkkojännite on riittävä.
Jääkaapin jäähdystysteho on riittämätön.	Tuuletus kylmäkoneiston ympärillä on riittämätön.	Tarkasta, etteivät tuuletusritilät ole minikään peitossa.
	Haihduutin on jäässä.	Tarkasta, sulkeutuuko jääkaapin ovi kunnolla. Varmista, että jääkaapin tiiviste on ehjä ja asennettu oikein paikalteen. Sulata jääkaappi.
	Lämpötila on säädetty liian korkeaksi.	Aseta matalampi lämpötila.
	Ympäristön lämpötila on liian korkea.	Irrota tuuletusritilät väliaikaisesti, jotta lämmin ilma pääsee poistumaan nopeammin.
	Jääkaappiin on sijoitettu liian paljon elintarvikkeita kerrallaan.	Poista joitakin elintarvikkeita.
	Jääkaappiin on sijoitettu liian paljon lämpimiä elintarvikkeita kerrallaan.	Ota lämpimät elintarvikkeet pois ja anna niiden jäähtyä ennen jääkaappiin sijoittelua.
Jääkaappi ei ole ollut vielä pitkään käytössä.	Tarkista lämpötila uudelleen neljän, viiden tunnin kuluttua.	

7.1 Häiriöilmoitukset ja äänimerkit

Laite ilmaisee kaikki häiriöt varoitussymbolin, häiriön tunnusteen ja äänimerkin avulla. Äänimerkki hälyttää 30 minuutin välein 2 minuutin ajan kerrallaan, kunnes häiriö on poistettu.







Jos useita häiriöitä on ilmennyt samanaikaisesti, näytössä on viimeisin häiriö. Taustalla olevat häiriöt ilmestyvät näyttöön sen jälkeen, kun viimeinen häiriö on kuitattu.

RM 10.5T, RMS 10.5T, RMS 10.5XT: Laite ilmaisee häiriöt TFT-näytön keskelle ilmestyvän häiriökoodin ja varoitussymbolin (△) avulla.

RM 10.5S, RMS 10.5S, RMS 10.5XS: LED-varoitussymboli (△) syttyy näytössä häiriön ilmettyä, ja LED-valot vilkkuvat häiriötä vastaavasti.

VAROITUS-typin häiriöviestit











Kaikki VAROITUS-typin häiriöt kuittautuvat automaattisesti häiriön poistamisen jälkeen.









RM 10.5T, RMS 10.5T, RMS 10.5XT	RM 10.5S, RMS 10.5S, RMS 10.5XS	Häiriö	Ratkaisu
W01		Viallinen kylmätilan lämpötila-anturi	Ota yhteyttä valmistajan hyväksymään asiakaspalvelupisteeseen.
W05		Laitetta ei ole yhdistetty vaihtovirtalähteeseen tai vaihtovirran jännite < 190 V	Yhdistä jääkaappi vaihtovirtalähteeseen tai valitse jokin muu energiantyyppi, esim. kaasu tai tasavirta.
W06		Laitetta ei ole yhdistetty tasavirtalähteeseen	Yhdistä jääkaappi tasavirtalähteeseen tai valitse jokin muu energiantyyppi, esim. kaasu tai vaihtovirta.
W11		Tasavirran ylijännite (> 16 V).	Pienennä tasavirran syöttöjännitettä.
		Pysäytystila tankkausta varten: Kaasukäyttö ei ole mahdollista 15 minuutin ajan.	Odota 15 minuuttia tai valitse jokin muu toimintatila.
 W10 + äänimerkki	Äänimerkki	Ovi on ollut auki yli 2 minuutin ajan.	Sulje ovi.

VIRHE-tyyppin häiriöviestit

Kaikki VIRHE-tyyppin häiriöt on kuitattava manuaalisesti:

- **RM10.5T, RMS10.5T, RMS10.5XT**: Paina kiertopainiketta 2 sekunnin ajan.
- **RM10.5S, RMS10.5S, RMS10.5XS**: Paina painiketta ① 2 sekunnin ajan.
- ✓ Kuultavissa on äänimerkki.
- ✓ Virhe on kuitattu.

RM10.5T, RMS10.5T, RMS10.5XT	RM10.5S, RMS10.5S, RMS10.5XS	Häiriö	Ratkaisu
E03		Virtälähdemoduulia ja näyttöä ei ole yhdistetty toisiinsa	Ota yhteyttä valmistajan hyväksymään asiakaspalvelupisteeseen.
E07	 	Jäähdytysteho puuttuu kaasukäytön tilassa	Tarkasta, onko laite kallellaan. Aseta laite tarvittaessa tasaiseen asentoon. Kuittaa virhe. Ota yhteyttä asiakaspalveluun, jos virhe ilmestyy uudelleen.
E08	 	Jäähdytysteho puuttuu vaihtovirtakäytön tilassa	Tarkasta, onko laite kallellaan. Aseta laite tarvittaessa tasaiseen asentoon. Kuittaa virhe. Ota yhteyttä asiakaspalveluun, jos virhe ilmestyy uudelleen.
E09	 	Jäähdytysteho puuttuu tasavirtakäytön tilassa	Tarkasta, onko laite kallellaan. Aseta laite tarvittaessa tasaiseen asentoon. Kuittaa virhe. Ota yhteyttä asiakaspalveluun, jos virhe ilmestyy uudelleen.
E12	 	Virhe ilmennyt kaasuventtiilin testissä	Kaasukäyttö ei ole mahdollista. Kuittaa virhe. Ota yhteyttä asiakaspalveluun, jos virhe ilmestyy uudelleen.
E13	 	Sisäinen tiedonsiirtovirhe	Kaasukäyttö ei ole mahdollista. Kuittaa virhe. Ota yhteyttä asiakaspalveluun, jos virhe ilmestyy uudelleen.

RM10.5T, RMS10.5T, RMS10.5XT	RM10.5S, RMS10.5S, RMS10.5XS	Häiriö	Ratkaisu
E14	 	Itsenäisen kaasukäytön tilassa: Paristosarjojen paristojen varaus on liian pieni	Asenna paikalleen uudet paristot ja kuittaa virhe.
E50		Kaasunsyötön lukitus kytkettyyn 3 sytytysyrityksen jälkeen	Sytytys ei mahdollista. Kaasupullo on tyhjä. Vaihda kaasupullo. Kuittaa virhe.
E51	 	Kaasunsyötön lukitus kytketty, sisäinen virhe virransyöttömoduulissa	Kuittaa virhe. Ota yhteyttä asiakaspalveluun, jos virhe ilmestyy uudelleen.
E52	 	Oikosulku maadoitukseen, kaasuventtiili	Kuittaa virhe. Ota yhteyttä asiakaspalveluun, jos virhe ilmestyy uudelleen.
E53	 	Oikosulku maadoitukseen, sytytys elektrodi	Kuittaa virhe. Ota yhteyttä asiakaspalveluun, jos virhe ilmestyy uudelleen.

Jääkaapin ovi ei sulkeudu



OHJE

Jos ovi ei enää sulkeudu, oven kahva on juuttunut paikalleen avoimelle puolelle.

- Vapauta oven kahva kuvan (kuva **10**, sivulla 9) mukaisesti.

Jääkaapin ovi on irronnut kokonaan laitteesta



HUOMIO! Loukkaantumisvaara

Ovi voi irrota kokonaan laitteesta, jos lukitustappeihin on tehty luvattomia muutoksia tai jos tapit ovat vääntyneet.

- Aseta ovi paikalleen kuvan (kuva **11**, sivulla 9) mukaisesti.

8 Puhdistus ja hoito



VAROITUS!

Erota jääkaappi energialähteestä aina ennen laitteen puhdistamista ja huoltamista.



HUOMAUTUS!

Älä koskaan käytä puhdistukseen voimakkaita puhdistusaineita äläkä yritä poistaa jäätä tai irrottaa kiinni jäätyneitä esineitä kovilla tai terävillä työkaluilla.

- Puhdista jääkaappi kostealla liinalla säännöllisin väliajoin tai heti, kun laite on likaantunut.
- Huolehdi siitä, ettei vesipisaroita putoa tiivisteisiin. Se voi vaurioittaa elektroniikkaa.
- Pyyhi kylmälaite puhdistamisen jälkeen liinalla kuivaksi.
- Puhdista sulamisveden poistoliitäntä säännöllisesti.
Puhdista sulamisveden poistoliitäntä tarvittaessa. Jos liitäntä on tukkeutunut, sulamisvesi kerääntyy jääkaapin pohjalle.
- Varmista, että matkailuauton tai asuntovaunun ulkoseinien tuuletusrilöissä ja jääkaapin katon tuulettimessa ei ole pölyä ja likaa. Näin käytön aikana muodostuva lämpö pääsee poistumaan jääkaapista. Samalla jääkaappi ei myöskään vaurioidu eikä jäähdystysteho heikkene.

8.1 Kaasupolttimen puhdistaminen



VAROITUS!

- Anna polttimen jäähtyä ennen puhdistusta.
- Älä tee kaasulaitteistoihin mitään muutoksia.



OHJE

- Sytytysongelmat ja kaasun räjähdysmäinen palaminen ovat merkki kaasupolttimen likaantumisesta.
- Valmistaja suosittelee polttimen puhdistamista myös polttimen oltua pitkään käyttämättömänä sekä vähintään vuoden välein.
- Puhdistusväli lyhenee nestekaasua käytettäessä puoleen vuoteen tai neljännesvuoteen epäpuhtauksien määrästä riippuen.

- Toimi kuvan mukaisesti (kuva **12**, sivulla 10).

8.2 Huolto



VAROITUS!

Kaasu- ja sähkölaitteiden parissa tehtävät työt saa suorittaa ainoastaan pätevä ammattilainen.

- Tarkastuta kaasulaite ja laitteeseen yhdistetyt kaasunpoistoputket ennen laitteen ensimmäistä käyttöönottoa sekä valtuutetulla asiantuntijalla kansallisten turvallisuusmääräysten mukaisesti kahden vuoden välein.
- Pidä kirjaa huoltotöistä.

9 Takuu

Laitetta koskee lakisääteinen takuu-aika. Jos tuote sattuu olemaan viallinen, käänny maasi valmistajan toimipisteen puoleen (katso dometic.com/dealer) tai ota yhteyttä omaan ammattikauppiaaseesi.

Korjaus- ja takuukäsittelyä varten lähetä mukana seuraavat asiakirjat:

- kopio ostolaskusta, jossa näkyy ostopäivä,
- valitusperuste tai vikakuvaus.

10 Hävittäminen



OHJE

Tämä laitteen eristys sisältää helposti syttyviä ponnekaasuja. Anna laitteen irrottaminen ja hävittäminen ainoastaan tehtävään erikoistuneen ammattihenkilön tehtäväksi.



Muista ympäristönsuojelu!

Akut ja paristot eivät kuulu kotitalousjätteen sekaan.

Toimita vialliset akut tai käytetyt paristot kauppiaille tai keräyspisteeseen.

11 Tekniset tiedot

	RM10.5(S)(T)	RMS10.5(S)(T)	RMS10.5X(S)(T)
Liitäntäjännite:	230 V~ / 50 Hz 12 V==		
Tilavuus			
Bruttotilavuus:	88 l	78 l	92 l
Kylmälokero:	78,7 l	69,1 l	80,3 l
Pakastelokero:	9,2 l	9,2 l	12,1 l
Nettotilavuus yhteensä:	86 l	76 l	90 l
Ilman pakastelokeroa			
Bruttotilavuus:	93 l	83 l	98 l
Nettotilavuus:	91 l	81 l	96 l
Ottoteho:	135 W (230 V~) 130 W (12 V==)		
Energiankulutus:	2,8 kWh/24 h (230 V~)	2,5 kWh/24 h (230 V~)	3,2 kWh/24 h (230 V~)
Kaasunkulutus:	270 g/24 h		
Ilmastoluokka:	SN		
Mitat K x L x S:	821 x 523 x 548 mm		821 x 523 x 603 mm
Paino:	28 kg	27,4 kg	29 kg
Tarkastus/sertifikaatti:			

Laitteesi ajan tasalla olevan EU-vaatimustenmukaisuusvakuutuksen löydät vastaavalta tuotesivulta osoitteesta dometic.com. Voit myös pyytää asiakirjan suoraan valmistajalta (katso takasivua).

Yksityiskohtaisia tietoja

 dometic.com

Прочтите данную инструкцию перед вводом в эксплуатацию и сохраните ее. В случае передачи продукта передайте инструкцию следующему пользователю.

Содержание

1	Пояснение к символам	277
2	Указания по технике безопасности	278
3	Аксессуары	283
4	Использование по назначению	283
5	Техническое описание	284
6	Эксплуатация холодильника	286
7	Устранение неисправностей	294
8	Очистка и уход	300
9	Гарантия	302
10	Утилизация	302
11	Технические характеристики	303

1 Пояснение к символам



ПРЕДУПРЕЖДЕНИЕ!

Указание по технике безопасности, указывающее на опасную ситуацию, которая может привести к смерти или серьезной травме, если ее не предотвратить.



ОСТОРОЖНО!

Указание по технике безопасности, указывающее на опасную ситуацию, которая может привести к травмам легкой или средней тяжести, если ее не предотвратить.



ВНИМАНИЕ!

Указание на ситуацию, которая может привести к материальному ущербу, если ее не предотвратить.

**УКАЗАНИЕ**

Дополнительная информация по управлению продуктом.

2 Указания по технике безопасности

Изготовитель не несет никакой ответственности за ущерб в следующих случаях:

- Повреждения продукта из-за механических воздействий и неверного напряжения питания
- Изменения в продукте, выполненные без однозначного разрешения изготовителя
- Использование в целях, отличных от указанных в данной инструкции

2.1 Общая безопасность



ПРЕДУПРЕЖДЕНИЕ! Несоблюдение этих предупреждений может привести к смерти или серьезной травме.

Опасность для жизни из-за поражения электрическим током

- Монтаж и демонтаж устройства разрешается выполнять только специалистам.
- Запрещается вводить устройство в работу, если оно имеет видимые повреждения.
- В случае повреждения питающего кабеля данного прибора он – во избежание опасностей – должен быть заменен изготовителем, сервисным центром или имеющим аналогичную квалификацию персоналом.
- Ремонт и техническое обслуживание данного устройства разрешается выполнять только специалистам. Неправильно выполненный ремонт может приводить к серьезным опасностям и повреждениям устройства.

Опасность пожара

- Хладагент в холодильном контуре легко воспламеняется. В случае повреждения холодильного контура (запах аммиака):
 - Отключите устройство.
 - Избегайте открытого огня и искрообразования.
 - Хорошо проветрите помещение.

Опасность взрыва

- Не храните в устройстве взрывоопасные вещества, например, аэрозольные баллоны с горючим газами-вытеснителями.

Опасность для здоровья

- Запрещается открывать холодильный агрегат. При открывании имеется опасность получения травм из-за высокого давления внутри холодильного агрегата.
- Это устройство может использоваться детьми с 8-ми лет и старше, а также лицами с ограниченными физическими, сенсорными и умственными возможностями или при недостатке необходимого опыта и знаний только под присмотром или после прохождения инструктажа по безопасному использованию устройства, если они понимают опасности, которые при этом могут возникнуть.
- Детям запрещается играть с устройством.
- Запрещается выполнять очистку и пользовательское техническое обслуживание детям без присмотра.
- Детям в возрасте от 3 до 8 лет разрешается загружать и разгружать холодильные устройства.

**ОСТОРОЖНО! Несоблюдение этих предостережений может привести к травме легкой или средней степени тяжести.****Опасность сдавливания**

- Не вводите руки в шарнир.

**ВНИМАНИЕ! Опасность повреждения**

- Всегда содержите в чистоте отверстие слива конденсата.
- Освещение в устройстве менять только в отделе обслуживания покупателей.
- Не используйте для очистки транспортного средства в области вентиляционной решетки очистители высокого давления.
- Установите зимние крышки вентиляционных решеток (аксессуары), если вы моете автомобиль снаружи или выводите из работы на длительный срок.
- Категорически запрещается вскрывать холодильный контур.
- Холодильник не предназначен для хранения едких или содержащих растворители веществ.
- Не допускайте попадания дождя на холодильник.

2.2 Техника безопасности при эксплуатации



ОСТОРОЖНО! Несоблюдение этих предостережений может привести к травме легкой или средней степени тяжести.

Опасность травмирования

- Перед началом движения всегда закрывайте и блокируйте дверцу устройства.
- Во время эксплуатации агрегат, расположенный сзади устройства, может очень сильно нагреваться. Если снята вентиляционная решетка, избегайте контакта с горячими частями, используя подходящие средства защиты.



ВНИМАНИЕ! Опасность повреждения

- Не используйте электрические приборы внутри холодильника, за исключением случаев, когда эти приборы рекомендованы для этого изготовителем.
- Следите за тем, чтобы вентиляционные решетки не перекрывались.
- **Опасность перегрева!**
Следите за тем, чтобы ничто не препятствовало отводу тепловой энергии, образующейся во время работы холодильника. Следите за тем, чтобы холодильник располагался на достаточном расстоянии от стен или других предметов и ничто не препятствовало циркуляции воздуха.
- Запрещается заполнять внутреннее пространство жидкостями или льдом.
- Защитите прибор и кабели от воздействия жары и влаги.
- Следите за тем, чтобы продукты питания не касались внутренних стенок холодильника.

2.3 Указания по безопасности при работе от газа



ПРЕДУПРЕЖДЕНИЕ! Несоблюдение этих предупреждений может привести к смерти или серьезной травме.

Опасность взрыва

- Разрешается эксплуатировать устройство **только** при давлении, указанном на заводской табличке. Разрешается использовать стационарный регулятор давления, отвечающий требованиям национальных регламентов.

- Эксплуатация устройства от газа во время движения допускается только в том случае, если изготовитель транспортного средства разрешает работу газовой системы во время движения (см. руководство по эксплуатации транспортного средства).
- Проверьте национальные предписания по эксплуатации устройства от газа во время движения.
- Запрещается использовать устройство, работающее от газа,
 - на автозаправочных станциях
 - в паркингах
 - на паромках
 - при транспортировке жилых фургонов или кемперов эвакуаторами и другими транспортными средствами.
- Не использовать для проверки протечек на устройстве открытие источники пламени.
- При запахе газа:
 - Закройте запорный кран подачи газа и баллонный вентиль.
 - Откройте все окна и покиньте помещение.
 - Не приводите в действие электрические выключатели.
 - Удалите источники открытого пламени.
 - Обратитесь в газовую службу, чтобы проверить систему газоснабжения.
- **Категорически** запрещается хранить баллоны со сжиженным газом в непроветриваемых местах или ниже уровня земли (воронкообразных земляных углублениях).
- Защитите баллоны со сжиженным газом от прямых солнечных лучей. Температура не должна превышать 50 °С.



ВНИМАНИЕ! Опасность повреждения

- Используйте только сжиженный газ. **Не** используйте природный газ (см. заводскую табличку).



УКАЗАНИЕ

- На высоте более 1000 метров возможны затруднения с зажиганием. По возможности, перейдите на другой источник энергии.

2.4 Техника безопасности при управлении



ОСТОРОЖНО! Несоблюдение этих предостережений может привести к травме легкой или средней степени тяжести.

Опасность для здоровья

- Проверьте, соответствует ли холодопроизводительность устройства характеристикам продуктов питания, которые нужно охладить.
- Продукты питания разрешается хранить только в оригинальной упаковке или в подходящих емкостях.
- Открытие дверцы в течение длительного времени может привести к значительному повышению температуры в отсеках устройства.
- Регулярно очищайте поверхности, которые могут контактировать с пищевыми продуктами и доступными сливными системами.
- Храните сырое мясо и рыбу в устройстве в подходящих контейнерах, чтобы они не соприкасались с другими продуктами питания или не капали на них.
- Если устройство не используется в течение длительного времени:
 - Отключите устройство.
 - Разморозьте устройство.
 - Очистите и просушите устройство.
 - Оставьте дверцу открытой, чтобы предотвратить образование плесени в устройстве.

Опасность травмирования

- Дверца устройства или дверца морозильника при неправильном использовании могут полностью отсоединиться от устройства. Нажимайте на дверцы до тех пор, пока не услышите громкий шелчок сверху и снизу.
- Не опирайтесь на открытую дверцу устройства.



ВНИМАНИЕ! Опасность повреждения

- Если дверца на противоположной стороне не заблокирована должным образом, прижимайте ее осторожно вверх и вниз до тех пор, пока она не заблокируется.
- Ставьте тяжелые предметы, такие как бутылки или банки, на полки в дверце устройства, в нижний ящик или на нижнюю решетку.



УКАЗАНИЕ

- Обратитесь к изготовителю транспортного средства, чтобы узнать, не отключает ли система управления аккумулятора вашего транспортного средства потребителей в целях защиты аккумулятора.

- Приведите дверцы устройства и морозильной камеры в зимнее положение, если предполагаете длительное время не пользоваться устройством. Это позволит исключить образование плесени.
- Если температура окружающей среды составляет от +15 °С до +25 °С, выберите среднюю настройку температуры.

3 Аксессуары

Описание

Зимняя крышка WA 130 на вентиляционную решетку LS 200

Дополнительный вентиляционный комплект REF-FANKIT

Примечание: Вентиляционный комплект можно установить только на холодильники с программным обеспечением версии 36 или более поздней версии (рис. **2**, стр. 4).

Дополнительный комплект аккумуляторов R10-BP для автономной эксплуатации от источника газоснабжения

Дополнительный комплект для хранения

4 Использование по назначению

Устройство предназначено для:

- установки в автофургонах и жилых транспортных средствах
- охлаждения, заморозки и хранения продуктов питания

Устройство **не** предназначено для:

- хранения лекарственных средств
- хранения агрессивных веществ или веществ, которые содержат растворители
- быстрой заморозки продуктов питания

5 Техническое описание

Холодильник является абсорбционным холодильником и предназначен для работы

- от источника 12 В постоянного тока
- от источника переменного тока
- от сжиженного газа (пропана или бутана)



Холодильник имеет автоматический режим работы, в котором устройство автоматически выбирает оптимальный из доступных источник энергии. Холодильник работает бесшумно.

5.1 Элементы управления и индикации

RM10.5T, RMS10.5T, RMS10.5XT









TFT-дисплей имеет следующие элементы управления и индикации (рис. **1** А, стр. 4):

Символ	Описание
	Индикатор мощности охлаждения
	Работа от переменного тока
	Работа от постоянного тока
	Работа от газового источника
AUTO	Автоматический режим: В автоматическом режиме холодильник автоматически выбирает наиболее экономичный режим работы в соответствии со следующим приоритетом:
	Аккумулятор: Символ загорается, если устройство оснащено аккумуляторами (опция) и работает в автономном режиме от газа.
	Вентилятор (опция): этот символ загорается при активации вентилятора.
CI	Символ светится, если холодильник присоединен к шине CI-Bus.
	Регулировка яркости TFT-дисплея Через 30 секунд яркость дисплея уменьшается до заданного уровня.

Символ	Описание
	Звуковые сигналы выключены: <ul style="list-style-type: none"> Сообщения о неисправностях и предупреждения не сопровождаются звуковыми сигналами. Холодильник сообщает звуковым сигналом об оставленной на длительное время открытой двери.
	Звуковые сигналы включены: Сообщения о неисправностях и предупреждения сопровождаются звуковыми сигналами.
	Подтверждение выбора и возврат в главное меню

RM10.5S, RMS10.5S, RMS10.5XS

ЖК-дисплей имеет следующие элементы управления и индикации (рис. **1** В, стр. 4):

Символ	Описание
	Кнопка включения и выключения
	Индикатор неисправности
	Работа от постоянного тока
	Работа от газового источника
	Работа от переменного тока
A	Автоматический режим
	Индикация температуры
	Кнопка выбора источника энергии
	Кнопка выбора температуры

6 Эксплуатация холодильника



УКАЗАНИЕ

- Перед вводом нового холодильника в эксплуатацию в гигиенических целях протрите его снаружи и изнутри влажной тряпкой.
- При первом включении холодильника возможно появление запаха, который исчезает через несколько часов эксплуатации. Хорошо проветрите помещение.
- Поставьте автомобиль на горизонтальную поверхность перед тем, как включить новый холодильник или наполнить его продуктами для поездки.
- На мощность охлаждения могут влиять:
 - окружающая температура (например, если транспортное средство нагревается прямым солнечным излучением)
 - количество охлаждаемых продуктов питания
 - частота открывания дверцы

6.1 Советы по оптимальной эксплуатации холодильника

- Не храните продукты питания в холодильнике в течение первых 12 часов после запуска.
- Защитите салон транспортного средства от чрезмерного нагревания (например, закройте солнцезащитные шторки в окнах, включите кондиционер).
- Защитите холодильник от прямых солнечных лучей (например, закройте солнцезащитные шторки на окнах).

6.2 Эксплуатация при низких внешних температурах



ВНИМАНИЕ!

При работе в режиме от переменного и постоянного тока установите **обе** зимние крышки. При работе на газе и в автоматическом режиме установите только **нижнюю** зимнюю крышку, чтоб не допустить скопления тепла и обеспечить правильный отвод отработанных газов.



УКАЗАНИЕ

Возможно снижение производительности холодильного агрегата из-за холодного воздуха. Если из-за низких внешних температур падает мощность охлаждения, установите зимние крышки.

- Установите зимние крышки (аксессуары), как показано на рис. **3**, стр. 5.

6.3 Включение холодильника

- Нажмите на 2 секунды
 - **RM 10.5T, RMS 10.5T, RMS 10.5XT**: ручка управления
 - **RM 10.5S, RMS 10.5S, RMS 10.5XS**: кнопка ①
- ✓ Холодильник включится с настройками, с которыми он работал в последний раз.

6.4 Выключение холодильника



- Нажмите на 4 секунды
 - **RM 10.5T, RMS 10.5T, RMS 10.5XT**: ручка управления
 - **RM 10.5S, RMS 10.5S, RMS 10.5XS**: кнопка ①
- ✓ Звучит звуковой сигнал, и холодильник отключается.

6.5 Управление холодильником (RM 10.5T, RMS 10.5T, RMS 10.5XT)

Навигация в меню: рис. **4**, стр. 5

- Для активирования TFT-дисплея нажмите ручку управления.



Главное меню разделено на три строки:

Главное меню	Подробное меню
	Меню мощности охлаждения
	Меню режима работы
	Меню настроек

- Поверните ручку управления, чтобы выбрать требуемый пункт меню.
- Для перехода в выбранное меню нажмите ручку управления.
- Для навигации по подробному меню поверните ручку управления.
- ✓ Выбранные настройки отображаются синим цветом.
- Для выбора выбранной настройки нажмите ручку управления.
- Подтвердите выбор, нажав .

6.6 Управление холодильником (RM 10.5S, RMS 10.5S, RMS 10.5XS)

Элементы управления

- Нажимайте  до тех пор, пока индикатор не покажет требуемый режим работы.
- Нажимайте  до тех пор, пока не будет задан требуемый уровень температуры.

6.7 Режим работы на заправках





ПРЕДУПРЕЖДЕНИЕ!

Выключите холодильник или выберите другой режим, если на заправку автомобиля требуется более 15 минут.

Если зажигание автомобиля выключено, то в целях обеспечения безопасности холодильник переключается в режим работы на заправках. Это блокирует работу на газе на 15 минут. Затем холодильник автоматически переключается в стандартный автоматический режим.

В режиме работы на заправках

- **RM10.5T, RMS10.5T, RMS10.5XT**: отображается символ 
- **RM10.5S, RMS10.5S, RMS10.5XS**: мигает светодиод 

6.8 Автономная работа на газе (опция)



ПРЕДУПРЕЖДЕНИЕ!

В автономном режиме работы на газе перед заправкой необходимо выключить холодильник вручную.



УКАЗАНИЕ

- Если нет источника постоянного или переменного тока, аккумуляторы испытывают нагрузку, даже если холодильник отключен.
- Извлеките аккумуляторы, если холодильник не используется (опасность утечки).



Для автономной работы на газе необходимо установить дополнительные аккумуляторы. В этом случае подключение источников постоянного или переменного тока не требуется.

При использовании 12 аккумуляторов (типа AA) холодильник может работать в автономном режиме на газе в течение 2-3 дней.



Следует учитывать следующие особенности автономного режима работы на газе:

- Свет в камере холодильника всегда выключен.
- Дисплей отключается спустя 2 секунды после последнего действия.
- Дисплей включается на короткий промежуток времени каждые 15 секунд. Таким образом холодильник указывает на то, что он работает.
- При возникновении ошибки дисплей горит непрерывно.

На автономный режим работы на газе указывает следующее:

- **RM10.5T, RMS10.5T, RMS10.5XT**: символы  и 
- **RM10.5S, RMS10.5S, RMS10.5XS**: мигание светодиода  каждые 15 секунд

Аккумуляторы необходимо заменить

- **RM10.5T, RMS10.5T, RMS10.5XT**: при отображении ошибки «E14»
- **RM10.5S, RMS10.5S, RMS10.5XS**: при отображении ошибки  / 

6.9 Регулировка мощности охлаждения



УКАЗАНИЕ

Если температура окружающей среды составляет от +15 °C до +25 °C, выберите среднюю мощность охлаждения.

- ▶ Отрегулируйте мощность охлаждения:
 - **RM 10.5T, RMS 10.5T, RMS 10.5XT**: Выберите требуемый уровень температуры в меню мощности охлаждения.
 - **RM 10.5S, RMS 10.5S, RMS 10.5XS**: Несколько раз нажмите  до тех пор, пока не будет выбран требуемый уровень температуры.

6.10 Работа вентилятора (опция)

Для работы вентилятора он должен быть установлен (опция).

Вентилятор включается на некоторое время при включении устройства (проверка функционирования). Во время работы устройства вентилятор включается только в том случае:

- когда температура окружающей среды превышает 32 °C;
- когда заданная температура охлаждения не достигается в пределах 2 часов;
- **RM 10.5T, RMS 10.5T, RMS 10.5XT**: когда активна функция вентилятора.



УКАЗАНИЕ

RM 10.5T, RMS 10.5T, RMS 10.5XT: в состоянии поставки функция вентилятора активна.

RM 10.5S, RMS 10.5S, RMS 10.5XS: функция вентилятора всегда активна, и ее **невозможно** деактивировать.

RM 10.5T, RMS 10.5T, RMS 10.5XT

Режим работы вентилятора можно определить по символу .

6.11 Использование двери холодильника



ОСТОРОЖНО! – Риск травмы

- При неправильном использовании дверца холодильника или дверца морозильной камеры может полностью отсоединиться от устройства.
- Не облакачивайтесь на открытую дверцу холодильника.



УКАЗАНИЕ

Если дверца не зафиксировалась с противоположной стороны, переместите ее вверх-вниз, пока она не зафиксируется.

Закрытие и фиксация двери холодильника

- ▶ Нажмите на дверь холодильника до щелчка в верхней и нижней части.
- ✓ Теперь дверь закрыта и зафиксирована.

6.12 Указания по хранению продуктов питания



ОСТОРОЖНО! – Опасность для здоровья!

- Проверьте, соответствует ли холодопроизводительность холодильника характеристикам продуктов питания, которые нужно охладить.
- Удерживание двери холодильника открытой в течение длительного времени может привести к существенному повышению температуры внутри холодильника.
- Храните сырые мясо и рыбу в подходящих контейнерах, чтобы изолировать их от других продуктов питания.
- Продукты питания разрешается хранить только в оригинальной упаковке или в подходящих емкостях.
- Морозильная камера предназначена для приготовления кубиков льда и хранения замороженных продуктов питания. Она не пригодна для замораживания ранее размороженной еды.
- Одинаковая температура в морозильной камере не гарантируется, если в течение длительного времени наружная температура составляет менее +10 °C. В этом случае возможно повышение температуры в морозильной камере и размораживание продуктов.

**ВНИМАНИЕ!**

- Максимальный вес продуктов на каждой полке дверцы составляет 6 кг. Максимальный вес продуктов для всей дверцы составляет 7,5 кг.
- Ставьте тяжелые предметы, такие как бутылки или банки, на полки в дверце холодильника, в нижний ящик или на нижнюю полку.
- Не храните напитки, содержащие углекислоту, в морозильной камере.

- Храните продукты питания, как показано на рис. **1**, стр. 4.

6.13 Установка полок

**ПРЕДУПРЕЖДЕНИЕ! Ловушка для детей!**

Закрепите все полки, чтобы дети не могли попасть в холодильник.

- Полки разрешается снимать только для очистки.
- Установите полки на место и зафиксируйте их.

- Снимите полку, как показано (рис. **5**, стр. 6).
- Установите полку на место, действуя в обратной последовательности.

6.14 Извлечение морозильной камеры

Чтобы увеличить объем внутреннего пространства, можно убрать морозильную камеру.

**УКАЗАНИЕ**

- Храните дверцу и морозильную камеру в безопасном месте, чтобы не допустить повреждений.
- Установка морозильной камеры производится в обратном порядке.

- Соблюдайте порядок действий, как показано (рис. **6**, стр. 6).

6.15 Размораживание холодильника



ВНИМАНИЕ!

Не используйте механические инструменты или фен для оттаивания льда или отделения примерзших продуктов.



УКАЗАНИЕ

Со временем на охлаждающих ребрах образуется наледь. Холодильник нужно разморозить, если слой наледи достигает 3 мм.

- Соблюдайте порядок действий, как показано (рис. **7**, стр. 7).

6.16 Установка дверцы холодильника в зимнее положение



ОСТОРОЖНО!

Запрещается использовать зимнее положение во время движения.

Если холодильник не будет использоваться длительное время, переместите дверцы холодильной и морозильной камер в зимнее положение. Это позволит исключить образование плесени.

- Разморозьте холодильник (гл. «Размораживание холодильника» на стр. 293).
- Открутите крючок, расположенный рядом с фиксирующим механизмом, сверху и снизу с одной стороны дверцы (рис. **8**, стр. 8).
- Прижмите дверь холодильника.
- ✓ Выступающий стержень защелкнется в крючке.

Откройте дверцу в зимнем режиме следующим образом:

- Потяните дверцу на себя.
- Вдавите выступающие крючки сверху и снизу дверцы.

6.17 Опциональные аккумуляторы

Если питание от собственного аккумулятора 12 В транспортного средства недоступно или если источник питания отключается, в то время как устройство находится в работе, электронный блок управления автоматически переключается на питание от внутренних аккумуляторов (если аккумуляторы вставлены).

Отделения для аккумуляторов (**аксессуары**) располагаются слева и справа под элементом управления. Требуется 12 аккумуляторов типа AA.

- Чтобы установить аккумуляторы, выполните действия, как показано на рис. **9**, стр. 8.

7 Устранение неисправностей



УКАЗАНИЕ

Для надежной и безопасной эксплуатации потребителей напряжения 12 В в автофургоне необходимо убедиться, что автомобиль обеспечивает требуемое напряжение. В некоторых автомобилях система управления аккумулятором автоматически отключает потребителей в целях защиты автомобильного аккумулятора. Информацию об этом можно получить у изготовителя автомобиля.

Неисправность	Возможные причины	Вариант устранения
В режиме работы от источника переменного тока: Холодильник не работает.	Неисправен предохранитель в сети переменного тока.	Замените предохранитель.
	Транспортное средство не подключено к источнику переменного тока.	Присоедините транспортное средство к источнику переменного тока.
	Неисправен нагревательный элемент, работающий от сети переменного тока.	Обратитесь в авторизованный сервисный центр.

Неисправность	Возможные причины	Вариант устранения
<p>В режиме работы от источника постоянного тока: Холодильник не работает.</p>	<p>Неисправен предохранитель в кабеле постоянного тока.</p>	<p>Предохранитель реле необходимо заменить. Обратитесь в авторизованный сервисный центр.</p>
	<p>Вышел из строя предохранитель в бортовой сети автомобиля.</p>	<p>Замените предохранитель бортовой сети автомобиля. (Следуйте также инструкции по эксплуатации автомобиля).</p>
	<p>Аккумулятор транспортного средства разряжен.</p>	<p>Проверьте аккумулятор транспортного средства и зарядите его.</p>
	<p>Зажигание не включено.</p>	<p>Включите зажигание.</p>
	<p>Неисправен нагревательный элемент, работающий от постоянного тока.</p>	<p>Обратитесь в авторизованный сервисный центр.</p>
<p>В режиме работы от источника газоснабжения: Холодильник не работает.</p>	<p>Пустой газовый баллон.</p>	<p>Замените газовый баллон.</p>
	<p>Закрыт газовый вентиль.</p>	<p>Открыть вентиль.</p>
	<p>Воздух в газопроводе.</p>	<p>Включите и выключите холодильник. Повторите этот процесс три-четыре раза. При наличии, включите печь и, при необходимости, повторите процесс с холодильником.</p>
<p>В автоматическом режиме: Холодильник работает в газовом режиме, несмотря на то что подключена сеть переменного тока.</p>	<p>Слишком низкое напряжение в сети.</p>	<p>Холодильник автоматически переключится в режим переменного тока, как только в сети будет восстановлено напряжение.</p>

Неисправность	Возможные причины	Вариант устранения
Холодильник не обеспечивает достаточное охлаждение.	Недостаточная вентиляция холодильного агрегата.	Проверьте, не загрязнена ли вентиляционная решетка.
	Обледенение испарителя.	Убедитесь, что дверь холодильника закрывается правильно. Убедитесь, что уплотнение холодильника установлено должным образом и не имеет повреждений. Разморозьте холодильник.
	Установлена слишком высокая температура.	Установите более низкую температуру.
	Слишком высокая температура окружающей среды.	Чтобы теплый воздух выходил быстрее, снимите на время вентиляционную решетку.
	В холодильнике слишком много продуктов.	Уберите некоторые продукты из холодильника.
	В холодильнике слишком много теплых продуктов.	Выньте теплые продукты. Прежде чем положить их в холодильник, дайте им остыть.
	Холодильник долго не работал.	Проверьте температуру через четыре-пять часов работы.

7.1 Сообщения о неисправностях и звуковые сигналы

Устройство сообщает о неисправности символом предупреждения, идентификатором неисправности и звуковым сигналом. Звуковой сигнал длится 2 минуты и повторяется каждые 30 минут до тех пор, пока неисправность не будет устранена.









Если возникло несколько неисправностей, то на дисплее отображается последняя неисправность. Оставшиеся неисправности отображаются после подтверждения последней неисправности.

RM10.5T, RMS10.5T, RMS10.5XT: Неисправности идентифицируются по коду ошибки и символу предупреждения (⚠) в центре TFT-дисплея.

RM10.5S, RMS10.5S, RMS10.5XS: В случае неисправности предупреждающий символ (⚠) на дисплее светится непрерывно, а светодиоды мигают в зависимости от вида неисправности.

Сообщения о неисправностях типа ПРЕДУПРЕЖДЕНИЕ

Все неисправности типа ПРЕДУПРЕЖДЕНИЕ сбрасываются автоматически после устранения неисправности.

RM10.5T, RMS10.5T, RMS10.5XT	RM10.5S, RMS10.5S, RMS10.5XS	Неисправность	Устранение
W01		Неисправен датчик температуры в холодильной камере	Обратитесь в авторизованный сервисный центр.
W05		Не подключен источник переменного тока или напряжение переменного тока < 190 В	Подключить холодильник к источнику переменного тока или выбрать другой тип энергоснабжения, например, газ или постоянный ток.
W06		Не подключен источник постоянного тока	Подключите холодильник к источнику постоянного тока или выберите другой тип энергоснабжения, например, газ или переменный ток.
W11	 	Повышенное напряжение постоянного тока (> 16 В).	Уменьшите напряжение питания постоянного тока.
		Режим работы на заправках: работа на газе заблокирована на 15 минут.	Подождите 15 минут или перейдите на другой режим работы.
 W10 + звуковой сигнал	Звуковой сигнал	Дверца открыта более 2 минут.	Закройте дверь.

Сообщения о неисправностях типа ОШИБКА

Все неисправности типа ОШИБКА должны быть сброшены вручную.

- ▶ **RM 10.5T, RMS10.5T, RMS10.5XT:** Нажмите ручку управления на 2 секунды.
- ▶ **RM 10.5S, RMS10.5S, RMS10.5XS:** Нажмите  на 2 секунды.
- ✓ Звучит звуковой сигнал.
- ✓ Неисправность была сброшена.

RM 10.5T, RMS10.5T, RMS10.5XT	RM 10.5S, RMS10.5S, RMS10.5XS	Неисправность	Устранение
E03		Отсутствует подключение блока питания и дисплея	Обратитесь в авторизованный сервисный центр.
E07	 	Отсутствует мощность охлаждения в режиме работы на газе	Возможно, устройство наклонено. При необходимости, выровняйте устройство. Выполните сброс неисправности. Обратитесь в авторизованный сервисный центр, если неисправность появляется снова.
E08	 	Отсутствует мощность охлаждения в режиме работы от переменного тока.	Возможно, устройство наклонено. При необходимости, выровняйте устройство. Выполните сброс неисправности. Обратитесь в авторизованный сервисный центр, если неисправность появляется снова.
E09	 	Отсутствует мощность охлаждения в режиме работы от постоянного тока	Возможно, устройство наклонено. При необходимости, выровняйте устройство. Выполните сброс неисправности. Обратитесь в авторизованный сервисный центр, если неисправность появляется снова.
E12	 	Ошибка при проверке газового вентиля	Работа на газе невозможна. Выполните сброс неисправности. Обратитесь в авторизованный сервисный центр, если неисправность появляется снова.

RM10.5T, RMS10.5T, RMS10.5XT	RM10.5S, RMS10.5S, RMS10.5XS	Неисправность	Устранение
E13		Ошибка внутренней связи	Работа на газе невозможна. Выполните сброс неисправности. Обратитесь в авторизованный сервисный центр, если неисправность появляется снова.
E14		В автономном режиме работы на газе: Слишком низкий уровень заряда аккумуляторов	Установите новые аккумуляторы, а затем выполните сброс неисправности.
E50		Блокировка подачи газа после 3 попыток поджига	Поджиг невозможен. Пустой газовый баллон. Замените газовый баллон. Выполните сброс неисправности.
E51		Блокировка подачи газа, внутренняя неисправность в модуле питания	Выполните сброс неисправности. Обратитесь в авторизованный сервисный центр, если неисправность появляется снова.
E52		Заземление газового вентиля	Выполните сброс неисправности. Обратитесь в авторизованный сервисный центр, если неисправность появляется снова.
E53		Заземление зажигающего электрода	Выполните сброс неисправности. Обратитесь в авторизованный сервисный центр, если неисправность появляется снова.

Дверца холодильника не закрывается



УКАЗАНИЕ

Дверь, возможно, не закрывается из-за того, что ручка дверцы заблокирована на открытой стороне.

- Уберите блокировку ручки дверцы, как показано (рис. **10**, стр. 9).

Дверца холодильника полностью отсоединилась от устройства**ОСТОРОЖНО! Опасность получения травм**

Дверца может полностью отсоединиться от устройства вследствие повреждения или деформации фиксирующих штифтов.

- Вставьте дверцу, как показано (рис. **11**, стр. 9).

8 Очистка и уход

**ПРЕДУПРЕЖДЕНИЕ!**

Перед выполнением работ по очистку и уходу отсоедините холодильник от сети.

**ВНИМАНИЕ!**

Запрещается использовать для удаления слоя льда и отделения примерзших продуктов щетки, скребки, твердые или острые инструменты.

- Регулярно или по мере загрязнения очищайте холодильник влажной тряпкой.
- Следите за тем, чтобы в уплотнения не попадала вода. Это может приводить к повреждениям электронного оборудования.
- После очистки протрите холодильник насухо тряпкой.
- Регулярно проверяйте слив оттаявшей воды.
При необходимости, очистите слив оттаявшей воды. Если он засорен, то оттаявшая вода скапливается на дне холодильника.
- Убедитесь в том, что вентиляционные решетки во внешней стене автофургона или жилого прицепа и крышный вентилятор холодильника не имеют пыли и загрязнений. Только при отсутствии загрязнений обеспечивается эффективный отвод тепла, образующегося во время работы, исправная работа холодильника и требуемая мощность охлаждения.

8.1 Очистка газовой горелки



ПРЕДУПРЕЖДЕНИЕ!

- Дайте горелкам остыть перед очисткой.
- Запрещается менять и переоснащать газовое оборудование.



УКАЗАНИЕ

- Плохой поджиг и выбросы пламени могут свидетельствовать о загрязнении газовой горелки.
- Изготовитель также рекомендует чистить горелку в случае длительного неиспользования и, по крайней мере, один раз в год.
- При использовании сжиженных нефтяных газов необходимо чаще чистить горелку — не реже одного раз в год или в три месяца, в зависимости от степени загрязнения.

- Соблюдайте порядок действий, как показано (рис. **12**, стр. 10).

8.2 Уход и обслуживание



ПРЕДУПРЕЖДЕНИЕ!

Работы по газовому и электрическому оснащению разрешается выполнять только сертифицированным специалистам.

- При первом вводе в эксплуатацию и каждые два года необходимо проверять газовую систему и газоотводные каналы на соответствие локальным требованиям безопасности. Проверка должна проводиться сертифицированным специалистом.
- Сохраните документы, подтверждающие проведение работ по техническому обслуживанию.

9 Гарантия

Действителен установленный законом срок гарантии. Если продукт неисправен, обратитесь в представительство изготовителя в Вашей стране (см. dometic.com/dealer) или в торговую организацию.

В целях проведения ремонта или гарантийного обслуживания Вы должны также послать следующие документы:

- копию счета с датой покупки,
- причину рекламации или описание неисправности.

10 Утилизация



УКАЗАНИЕ

Это устройство содержит легковоспламеняющийся изолирующий газ.



Разрешается выполнять демонтаж и утилизацию устройства только специалистам.



Защищайте окружающую среду!

Аккумуляторы и батареи запрещается выбрасывать в бытовой мусор. Неисправные аккумуляторы и разряженные батареи сдавайте в торговую организацию или в специальные сборные пункты.

11 Технические характеристики

	RM10.5(S)(T)	RMS10.5(S)(T)	RMS10.5X(S)(T)
Подводимое напряжение:	230 В \sim /50 Гц 12 В ---		
Объем			
Полный объем:	88 л	78 л	92 л
Холодильная камера:	78,7 л	69,1 л	80,3 л
Морозильная камера:	9,2 л	9,2 л	12,1 л
Общий полезный объем:	86 л	76 л	90 л
Без морозильной камеры			
Полный объем:	93 л	83 л	98 л
Полезный объем:	91 л	81 л	96 л
Потребляемая мощность:	135 Вт (230 В \sim) 130 Вт (12 В ---)		
Потребление энергии:	2,8 кВт/24 ч (230 В \sim)	2,5 кВт/24 ч (230 В \sim)	3,2 кВт/24 ч (230 В \sim)
Потребление газа:	270 г/24 ч		
Климатический класс:	SN		
Размеры В x Ш x Г:	821 x 523 x 548 мм		821 x 523 x 603 мм
Вес:	28 кг	27,4 кг	29 кг
Испытания/сертификат:	 		

Копию действующей декларации соответствия стандартам ЕС на устройство можно получить на странице соответствующего изделия на сайте dometic.com или у производителя (см. информацию на обороте).

Подробная информация

 dometic.com

Przed uruchomieniem urządzenia należy uważnie przeczytać niniejszą instrukcję. Instrukcję należy zachować. W razie przekazywania urządzenia należy ją udostępnić kolejnemu nabywcy.

Spis treści

1	Objaśnienie symboli	304
2	Wskazówki bezpieczeństwa	305
3	Osprzęt	310
4	Użytkowanie zgodne z przeznaczeniem	310
5	Opis techniczny	310
6	Korzystanie z lodówki	312
7	Usuwanie usterek	320
8	Czyszczenie i konserwacja	326
9	Gwarancja	328
10	Utylizacja	328
11	Dane techniczne	329

1 objaśnienie symboli



OSTRZEŻENIE!

Wskazówka bezpieczeństwa informująca o niebezpiecznej sytuacji, która – jeśli się jej nie uniknie – może prowadzić do śmierci lub ciężkich obrażeń.



OSTROŻNIE!

Wskazówka bezpieczeństwa informująca o niebezpiecznej sytuacji, która – jeśli się jej nie uniknie – może prowadzić do lekkich lub średnich obrażeń.



UWAGA!

Wskazówka informująca o sytuacji, która – jeśli się jej nie uniknie – może prowadzić do powstania szkód materialnych.

**WSKAZÓWKA**

Informacje uzupełniające dotyczące obsługi produktu.

2 Wskazówki bezpieczeństwa

Producent nie odpowiada za szkody spowodowane:

- uszkodzeniami produktu wywołanymi czynnikami mechanicznymi i niewłaściwym napięciem zasilania
- zmianami dokonanyymi w produkcie bez wyraźnej zgody producenta
- użytkowaniem w celach innych niż opisane w niniejszej instrukcji

2.1 Ogólne bezpieczeństwo



OSTRZEŻENIE! Nieprzestrzeganie tych ostrzeżeń może prowadzić do śmierci lub ciężkich obrażeń.

Zagrożenie życia w wyniku porażenia prądem

- Montażu i demontażu urządzenia mogą dokonywać tylko odpowiednio wykwalifikowane osoby.
- Nie wolno uruchamiać urządzenia, jeśli posiada ono widoczne uszkodzenia.
- Gdy przewód przyłączeniowy ulegnie uszkodzeniu, musi zostać wymieniony przez producenta, jego serwis lub podobnie wykwalifikowaną osobę, aby uniknąć zagrożenia.
- Napraw i konserwacji mogą dokonywać tylko odpowiednio wykwalifikowane osoby. Nieprawidłowe naprawy mogą powodować poważne zagrożenia lub uszkodzenia urządzenia.

Niebezpieczeństwo pożaru

- Czynnik chłodniczy w obiegu chłodniczym jest łatwopalny. W przypadku uszkodzenia obiegu chłodzenia (zapach amoniaku):
 - Wyłączyć urządzenie.
 - Unikać otwartego ognia i iskiei.
 - Dobrze przewietrzyć pomieszczenie.

Ryzyko wybuchu

- W urządzeniu nie wolno przechowywać substancji wybuchowych, np. pojemników aerozolowych z palnym gazem wyłaczającym.

Zagrożenie zdrowia

- Otwieranie agregatu absorpcyjnego jest zabronione. Ponieważ znajduje się on pod wysokim ciśnieniem, w przypadku otwarcia może spowodować obrażenia.
- Dzieci od 8 lat i osoby o ograniczonych możliwościach fizycznych, sensorycznych lub intelektualnych oraz osoby niedysponujące stosowną wiedzą i doświadczeniem mogą używać tego urządzenia jedynie pod nadzorem innej osoby bądź pod warunkiem uzyskania informacji dotyczących bezpiecznego użytkowania urządzenia i zrozumienia wynikających z tego zagrożeń.
- Dzieci nie mogą bawić się urządzeniem.
- Dzieci nie mogą również czyścić i konserwować urządzenia bez nadzoru.
- Dzieci od 3 do 8 lat mogą umieszczać produkty w urządzeniach chłodniczych i wyjmować je z nich



OSTROŻNIE! Nieprzestrzeganie tych uwag może prowadzić do lekkich lub nieznaczących obrażeń.

Niebezpieczeństwo zgniecenia

- Nie dotykać zawiasu.



UWAGA! Niebezpieczeństwo uszkodzenia

- Otwór do odprowadzania skroplin musi być zawsze czysty.
- Oświetlenie urządzenia może wymieniać tylko dział obsługi klienta.
- Podczas czyszczenia pojazdu nie stosować myjki wysokociśnieniowej w obszarze kratki wentylacyjnych.
- Pokrywy zimowe kratki wentylacyjnych (osprzęt) należy montować również na czas czyszczenia pojazdu z zewnątrz lub niekorzystania z niego przez dłuższy czas.
- W żadnym wypadku nie wolno otwierać obiegu chłodzenia.
- Ta lodówka nie nadaje się do przechowywania substancji drażniących lub zawierających rozpuszczalniki.
- Nie można wystawiać lodówki na deszcz.

2.2 Bezpieczeństwo podczas użytkowania



OSTROŻNIE! Nieprzestrzeganie tych uwag może prowadzić do lekkich lub nieznacznych obrażeń.

Ryzyko obrażeń

- Przed rozpoczęciem jazdy należy zamknąć i zablokować drzwi urządzenia.
- Agregat z tyłu urządzenia nagrzewa się podczas pracy do bardzo wysokich temperatur. Po zdjęciu kratki wentylacyjnych unikać kontaktu z nagrzewającymi się częściami.



UWAGA! Niebezpieczeństwo uszkodzenia

- Wewnątrz lodówki nie można używać żadnych urządzeń elektrycznych za wyjątkiem urządzeń zalecanych przez producenta.
- Należy uważać, aby nie zakrywać kratki wentylacyjnych.
- **Niebezpieczeństwo przegrzania!**
Należy pamiętać, że ciepło powstające podczas eksploatacji musi być odpowiednio odprowadzane. Dbać o odpowiednią odległość lodówki od ścian lub przedmiotów, zapewniając wystarczającą cyrkulację powietrza.
- Nie wypełniać wewnętrznej pojemnika cieczami lub lodem.
- Chronić lodówkę oraz kable przed wysoką temperaturą i wilgocią.
- Zwracać uwagę, aby produkty spożywcze nie dotykały ścian komory chłodniczej.

2.3 Bezpieczeństwo podczas zasilania gazem



OSTRZEŻENIE! Nieprzestrzeganie tych ostrzeżeń może prowadzić do śmierci lub ciężkich obrażeń.

Ryzyko wybuchu

- To urządzenie może być eksploatowane **wyłącznie** z ciśnieniem podanym na tabliczce znamionowej. Stosować tylko ustawione na stałe regulatory ciśnienia, zgodne z przepisami krajowymi.
- Urządzenie może być zasilane gazem w czasie jazdy tylko wtedy, jeśli producent pojazdu dopuszcza użytkowanie instalacji gazowej w czasie jazdy (patrz instrukcja obsługi pojazdu).
- Należy zapoznać się z krajowymi przepisami dotyczącymi zasilania urządzenia gazem w czasie jazdy.

- Nigdy nie zasilać urządzenia gazem:
 - na stacjach benzynowych
 - na parkingach wielopoziomowych
 - na promach
 - podczas transportu przyczepy lub samochodu campingowego za pomocą pojazdu transportowego lub holowniczego
- Nigdy nie sprawdzać szczelności urządzenia, korzystając z otwartego ognia.
- W razie wykrycia zapachu gazu:
 - Zamknąć zawór odcinający zasilanie gazem oraz zawór butli.
 - Otworzyć wszystkie okna i opuścić pomieszczenie.
 - Nie naciskać żadnych przełączników elektrycznych.
 - Zgasić wszystkie otwarte źródła ognia.
 - Zlecić kontrolę instalacji gazowej specjalistycznej firmie.
- **Nigdy** nie przechowywać butli z ciekłym gazem w niewentylowanych miejscach lub pod poziomem podłogi (stożkowe zagłębienia).
- Butle z gazem płynnym należy chronić przed nasłonecznieniem. Temperatura nie może przekraczać 50 °C.



UWAGA! Niebezpieczeństwo uszkodzenia

- Stosować wyłącznie gaz płynny, **nie** gaz ziemny (patrz tabliczka znamionowa).



WSKAZÓWKA

- Na wysokości ponad 1000 m mogą się pojawiać problemy z zapłonem. Jeżeli to możliwe, przełączyć na inny rodzaj zasilania.

2.4 Bezpieczeństwo podczas obsługi



OSTROŻNIE! Nieprzestrzeżenie tych uwag może prowadzić do lekkich lub nieznacznych obrażeń.

Zagrożenie zdrowia

- Sprawdzić, czy wydajność chłodzenia urządzenia jest wystarczająca do przechowywania umieszczonych w nim artykułów spożywczych.
- Artykuły spożywcze mogą być przechowywane tylko w oryginalnych opakowaniach lub w odpowiednich pojemnikach.
- Otwarcie drzwi na dłuższy czas może spowodować znaczny wzrost temperatury w komorach urządzenia.

- Regularnie czyścić powierzchnie, które mogą mieć kontakt z żywnością i dostępnymi układami odprowadzania wody.
- Surowe mięso i ryby należy przechowywać wewnątrz urządzenia w odpowiednich pojemnikach, aby nie miały one kontaktu z innymi artykułami spożywczymi lub nie kapały na nie.
- Jeśli urządzenie pozostaje puste przez dłuższy czas:
 - Wyłączyć urządzenie.
 - Odszronić urządzenie.
 - Wyczyścić i osuszyć urządzenie.
 - Pozostawić otwarte drzwi, aby zapobiec powstawaniu pleśni w urządzeniu.

Ryzyko obrażeń

- Drzwi urządzenia lub drzwi zamrażalnika mogą w przypadku niewłaściwego użytkowania całkowicie odłączyć się od urządzenia. Przycisnąć zamknięte drzwi aż do usłyszenia wyraźnego kliknięcia po ich górnej i dolnej stronie.
- Nie opierać się na otwartych drzwiach urządzenia.



UWAGA! Niebezpieczeństwo uszkodzenia

- Jeżeli drzwi po przeciwległej stronie nie są prawidłowo zablokowane, ostrożnie docisnąć je po tej stronie z góry i z dołu, aż się zablokują.
- Ciężkie przedmioty, jak np. butelki lub puszki, umieszczać wyłącznie w drzwiach urządzenia, w dolnej szufladzie lub na dolnej półce drucianej.



WSKAZÓWKA

- Należy dowiedzieć się od producenta pojazdu, czy system zarządzania akumulatorem pojazdu wyłącza odbiorniki w celu ochrony akumulatora.
- Jeżeli urządzenie nie będzie używane przez dłuższy czas, należy ustawić drzwi urządzenia i zamrażalnika w pozycji zimowej. W ten sposób można zapobiec powstawaniu pleśni.
- W przypadku temperatur otoczenia wynoszących od +15°C do +25°C należy wybrać średnie ustawienie temperatury.

3 Osprzęt

Opis

Pokrywa zimowa WA 130 kratki wentylacyjnej LS 200

Opcjonalny zestaw wentylatorów REF-FANKIT

Uwaga: Zestaw wentylatorów można montować tylko w lodówkach z oprogramowaniem w wersji 36 lub nowszej (rys. 2, strona 4).

Opcjonalny pakiet akumulatorów R10-BP dla niezależnego trybu zasilania gazem

Opcjonalny zestaw do przechowywania

4 Użytkowanie zgodne z przeznaczeniem

Urządzenie nadaje się do:

- montażu w przyczepach kempingowych i pojazdach kempingowych
- chłodzenia, mrożenia i przechowywania produktów spożywczych

Urządzenie **nie** nadaje się do:

- przechowywania leków
- przechowywania substancji żrących lub zawierających rozpuszczalniki
- produktów spożywczych szybko mrożonych

5 Opis techniczny

Lodówka ta jest lodówką absorpcyjną i jest przeznaczona do zasilania:









- prądem stałym (o napięciu 12 V)
- prądem przemiennym
- gazem płynnym (propanem lub butanem)

Lodówka posiada automatyczny tryb pracy, który wybiera najbardziej ekonomiczny rodzaj podłączonego zasilania. Agregat lodówki pracuje bezgłośnie.

5.1 Elementy obsługowe i wskaźniki









RM10.5T, RMS10.5T, RMS10.5XT

Wyświetlacz TFT posiada następujące elementy obsługowe i wskaźniki (rys. **1** A, strona 4):

Symbol	Opis
	Wskaźnik wydajności chłodzenia
	Zasilanie prądem przemiennym
	Zasilanie prądem stałym
	Zasilanie gazem
AUTO	Tryb automatyczny: W trybie automatycznym lodówka automatycznie wybiera najbardziej ekonomiczny tryb pracy według następującego priorytetu:
	Bateria: Symbol ten świeci się, gdy (opcjonalne) koszyczki z bateriami są włożone, a urządzenie pracuje w niezależnym trybie zasilania gazem.
	Wentylator (opcjonalnie): Symbol zapala się po włączeniu funkcji wentylatora.
CI	Symbol ten świeci się, gdy lodówka jest podłączona do magistrali CI bus.
	Przyciemnianie wyświetlacza TFT Po 30 sekundach jasność wyświetlacza zostaje zredukowana do ustawionego poziomu.
	Sygnał dźwiękowy wyłączony: <ul style="list-style-type: none"> Komunikaty o błędach i ostrzeżenia nie są sygnalizowane akustycznie. Pozostawienie otwartych drzwi przez dłuższy czas jest sygnalizowane akustycznie.
	Sygnał dźwiękowy włączony: Komunikaty o błędach i ostrzeżenia oraz pozostawienie otwartych drzwi przez dłuższy czas są sygnalizowane akustycznie.
	Potwierdzenie wyboru i powrót do menu głównego

RM10.5S, RMS10.5S, RMS10.5XS

Wyświetlacz LED posiada następujące elementy obsługowe i wskaźniki (rys. **1** B, strona 4):

Symbol	Opis
	Przycisk wł./wył.
	Wskaźnik awarii
	Zasilanie prądem stałym
	Zasilanie gazem
	Zasilanie prądem przemiennym
A	Tryb automatyczny
	Wskaźnik temperatury
	Przycisk wyboru źródła zasilania
	Przycisk wyboru temperatury

6 Korzystanie z lodówki



WSKAZÓWKA

- Przed uruchomieniem nowej lodówki należy ze względów higienicznych wyczyścić ją od wewnątrz i z zewnątrz wilgotną ściereczką.
- Przy pierwszym uruchomieniu lodówki może pojawić się zapach, który ulotni się po kilku godzinach. Należy dobrze przewietrzyć przestrzeń mieszkalną.
- Pojazd należy zaparkować poziomo, w szczególności podczas pierwszego uruchamiania lodówki i napełniania jej przed rozpoczęciem podróży.
- Na wydajność chłodzenia mogą mieć wpływ:
 - temperatura otoczenia (np. gdy pojazd jest wystawiony na bezpośrednie działanie promieni słonecznych)
 - ilość chłodzonej żywności
 - częstotliwość otwierania drzwi

6.1 Wskazówki dotyczące optymalnego działania lodówki

- Nie przechowywać żywności w lodówce przez pierwsze 12 godzin jej pracy.
- Chronić wnętrze pojazdu przed nadmiernym nagrzewaniem się (np. poprzez zasłonięcie okien czy za pomocą klimatyzacji).
- Chronić lodówkę przed bezpośrednim działaniem promieni słonecznych (np. poprzez zasłonięcie okien).

6.2 Praca w niskich temperaturach zewnętrznych



UWAGA!

W przypadku trybu zasilania prądem przemiennym i prądem stałym należy zamontować **obie** pokrywy zimowe. W przypadku zasilania gazowego należy zamontować wyłącznie **dolną** pokrywę zimową. Zapobiegnie to akumulacji ciepła oraz zapewni poprawne odprowadzanie spalin z lodówki.



WSKAZÓWKA

Chłodne powietrze może wpływać na wydajność agregatu chłodniczego. Jeśli podczas eksploatacji lodówki w niskich temperaturach stwierdzone zostaną straty wydajności chłodzenia, należy zamontować pokrywę zimowe.

- Zamontować pokrywę zimowe (akcesoria), jak pokazano na rys. **3**, strona 5.

6.3 Włączanie lodówki

- Naciśnąć i przytrzymać przez 2 sekundy
 - **RM 10.5T, RMS 10.5T, RMS 10.5XT**: pokrętło do obsługi
 - **RM 10.5S, RMS 10.5S, RMS 10.5XS**: przycisk ①
- ✓ Lodówka uruchamia się z najczęściej wybieranymi ustawieniami.

6.4 Wyłączanie lodówki



- Naciśnąć i przytrzymać przez 4 sekundy
 - **RM 10.5T, RMS 10.5T, RMS 10.5XT**: pokrętło do obsługi
 - **RM 10.5S, RMS 10.5S, RMS 10.5XS**: przycisk ①
- ✓ Emitowany jest sygnał dźwiękowy, a lodówka wyłącza się.

6.5 Użytkowanie lodówki (RM 10.5T, RMS 10.5T, RMS 10.5XT)

Nawigacja po menu: rys. 4, strona 5

- Nacisnąć pokrętko, aby aktywować wyświetlacz TFT.

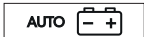

Menu główne podzielone jest na trzy wiersze:

Menu główne	Menu szczegółowe
	Menu wydajności chłodzenia
	Menu trybu pracy
	Menu ustawień

- Obrócić pokrętko, aby wybrać żądane menu szczegółowe.
- Nacisnąć pokrętko, aby otworzyć wybrane menu szczegółowe.
- Obracać pokrętko w celu nawigacji po menu szczegółowym.
- ✓ Wybrane ustawienia są wyświetlane na niebiesko.
- Nacisnąć pokrętko, aby aktywować wybrane ustawienie.
- Potwierdzić wybór z użyciem ↵.

6.6 Użytkowanie lodówki (RM 10.5S, RMS 10.5S, RMS 10.5XS)

Elementy obsługowe

- Naciskać przycisk  tyle razy, aż zaświeci się dioda LED wybranego trybu pracy.
- Naciskać przycisk  tyle razy, aż ustawiona zostanie żądana temperatura.

6.7 Tryb zatrzymania na czas tankowania





OSTRZEŻENIE!

W przypadku tankowania trwającego ponad 15 minut należy wyłączyć lodówkę lub przełączyć ją na inny tryb pracy.

Po wyłączeniu zapłonu pojazdu lodówka ze względów bezpieczeństwa przełącza się na tryb zatrzymania na czas tankowania. Na 15 minut dezaktywuje to zasilanie gazem. Następnie lodówka automatycznie przełącza się z powrotem do standardowego trybu automatycznego.

W trybie zatrzymania na czas tankowania:

- **RM10.5T, RMS10.5T, RMS10.5XT**: wyświetlany jest symbol 
- **RM10.5S, RMS10.5S, RMS10.5XS**: miga dioda LED 

6.8 Niezależny tryb zasilania gazem (z akcesoriami)



OSTRZEŻENIE!

W niezależnym trybie zasilania gazem lodówkę należy ręcznie wyłączyć na czas tankowania.



WSKAZÓWKA

- Gdy nie jest podłączone zasilanie prądem przemiennym lub stałym, akumulatory są obciążone nawet wtedy, gdy lodówka jest wyłączona.
- Na czas nieużywania lodówki baterie należy wyjąć (ryzyko wycieku).



W celu korzystania z trybu niezależnego zasilania gazem należy zainstalować opcjonalne koszyczki na baterie. To sprawia, że podłączenie do zasilania prądem zmiennym lub stałym staje się zbędne.

Zastosowanie 12 baterii (typu AA) umożliwia pracę lodówki w trybie niezależnego zasilania gazem przez 2 do 3 dni.



Należy pamiętać o następujących cechach szczególnych niezależnego trybu zasilania gazem:

- Światło wewnątrz lodówki pozostaje wyłączone.
- Wyświetlacz wyłącza się po 2 sekundach od ostatniej aktywności.
- Wyświetlacz włącza się na krótko co 15 sekund. Oznacza to, że lodówka jest włączona.
- Jeśli pojawią się komunikaty o błędach, wyświetlacz pozostanie włączony.

O pracy w niezależnym trybie zasilania gazem informują:

- **RM10.5T, RMS10.5T, RMS10.5XT:** symbole  i 
- **RM10.5S, RMS10.5S, RMS10.5XS:** miganie diody LED  co 15 sekund

Baterie w koszyczkach wymagają wymiany:

- **RM10.5T, RMS10.5T, RMS10.5XT:** gdy wyświetlany jest błąd „E 14”
- **RM10.5S, RMS10.5S, RMS10.5XS:** gdy wyświetlany jest błąd  / 

6.9 Regulacja wydajności chłodzenia



WSKAZÓWKA

W przypadku temperatur otoczenia wynoszących od +15°C do +25°C należy wybrać średnią wydajność chłodzenia.

- Regulacja wydajności chłodzenia:
 - **RM10.5T, RMS10.5T, RMS10.5XT:** W menu wydajności chłodzenia wybrać żądany poziom temperatury.
 - **RM10.5S, RMS10.5S, RMS10.5XS:** Naciskać przycisk  tyle razy, aż ustawiony zostanie żądany poziom temperatury.

6.10 Praca wentylatora (opcjonalnie)

Do pracy wentylatora należy zamontować wentylator opcjonalny.

Podczas włączania urządzenia wentylator jest włączany na krótki czas (kontrola).

Podczas pracy urządzenia wentylator włącza się wyłącznie, gdy:

- Temperatura otoczenia przekracza 32 °C.
- Gdy ustawiona temperatura chłodzenia nie zostanie osiągnięta w ciągu 2 godzin.
- **RM10.5T, RMS10.5T, RMS10.5XT:** Gy włączona jest funkcja wentylatora.



WSKAZÓWKA

RM10.5T, RMS10.5T, RMS10.5XT: W stanie dostawy, gdy włączona jest funkcja wentylatora.

RM10.5S, RMS10.5S, RMS10.5XS: Funkcja wentylatora jest zawsze włączona i nie może być wyłączona.

RM10.5T, RMS10.5T, RMS10.5XT

O pracy wentylatora informuje symbol .

6.11 Korzystanie z drzwi lodówki



OSTROŻNIE! – Ryzyko obrażeń

- W przypadku nieprawidłowego ich użytkowania drzwi lodówki lub zamrażarki mogą całkowicie odłączyć się od urządzenia.
- Nie opierać się na otwartych drzwiach lodówki.



WSKAZÓWKA

Jeśli drzwi nie są prawidłowo zabezpieczone po przeciwnej stronie, należy po tej stronie ostrożnie przycisnąć górną i dolną część drzwi, aż do ich zabezpieczenia.

Zamykanie i zabezpieczanie drzwi lodówki

- ▶ Zamknąć i przycisnąć drzwi do momentu usłyszenia wyraźnego odgłosu zatrzaśnięcia po górnej i dolnej stronie.
- ✓ Drzwi zostały zamknięte i zabezpieczone.

6.12 Wskazówki dotyczące przechowywania żywności



OSTROŻNIE! – zagrożenie zdrowia!

- Sprawdzić, czy wydajność chłodzenia lodówki jest odpowiednia do przechowywania umieszczonej w niej żywności.
- Otwieranie drzwi na dłuższy czas może spowodować znaczny wzrost temperatury w komorach lodówki.
- Surowe mięso i ryby należy przechowywać w odpowiednich pojemnikach w lodówce, tak aby surowe mięso i ryby nie miały kontaktu z innymi produktami żywnościowymi ani nie kapały na nie.
- Artykuły spożywcze mogą być przechowywane tylko w oryginalnych opakowaniach lub w odpowiednich pojemnikach.
- Zamrażarka służy do przygotowywania kostek lodu oraz przechowywania zamrożonej żywności. Nie nadaje się on do zamrażania uprzednio niezamrożonej żywności.
- Jeżeli lodówka jest wystawiona na działanie temperatury pokojowej poniżej +10 °C przez dłuższy okres czasu, nie można zagwarantować jednolitej temperatury w zamrażarce. Może to doprowadzić do wzrostu temperatury w zamrażarce oraz do rozmrożenia przechowywanych w nim produktów.

**UWAGA!**

- Maksymalne obciążenie każdej półki w drzwiach wynosi 6 kg. Maksymalne łączne obciążenie całych drzwi wynosi 7,5 kg.
- Ciężkie przedmioty, takie jak butelki czy puszki, należy umieszczać w drzwiach lodówki, w dolnym pojemniku lub na dolnej półce.
- Nie przechowywać napojów gazowanych w zamrażarce.

- Żywność należy przechowywać w sposób zilustrowany na rys. **1**, strona 4.

6.13 Układanie półek

**OSTRZEŻENIE! Uwaga na dzieci!**

Wszystkie półki są zablokowane w celu uniemożliwienia dzieciom wchodzenia do lodówki.

- Półki należy wyjmować tylko w celu czyszczenia lodówki.
- Z powrotem umieścić półki i zabezpieczyć je.

- Wyjąć półkę w zilustrowany sposób (rys. **5**, strona 6).
- Z powrotem umieścić półkę, wykonując opisane czynności w odwrotnej kolejności.

6.14 Wymywanie zamrażalnika

Możesz wyjąć komorę zamrażarki, aby zrobić więcej miejsca w komorze lodówki.

**WSKAZÓWKA**

- Ostrożnie obchodzić się z drzwiami i dnem zamrażarki w celu uniknięcia ich uszkodzeń.
- Montaż należy przeprowadzić w odwrotnej kolejności.

- Postępować w zilustrowany sposób (rys. **6**, strona 6).

6.15 Odszranianie lodówki



UWAGA!

Do usuwania lodu lub oddzielania przymarzniętych produktów nie należy używać narzędzi mechanicznych ani suszarki do włosów.



WSKAZÓWKA

Z upływem czasu na żebrach chłodzących wewnątrz lodówki tworzy się szron. Gdy warstwa szronu będzie miała około 3 mm grubości, należy odszronić lodówkę.

- Postępować w zilustrowany sposób (rys. **7**, strona 7).

6.16 Umieszczanie drzwi lodówki w pozycji zimowej



OSTROŻNIE!

Drzwi **nie** mogą być ustawione w pozycji zimowej podczas jazdy.

Jeśli lodówka nie będzie używana przez dłuższy czas, drzwi lodówki i zamrażarki należy umieścić w pozycji zimowej. W ten sposób można zapobiec powstawaniu pleśni.

- Odszronić lodówkę (rozdz. „Odszranianie lodówki” na stronie 319).
- Odkręcić hak obok mechanizmu zabezpieczającego w górnej i dolnej części jednej strony drzwi (rys. **8**, strona 8).
- Przycisnąć drzwi lodówki.
- ✓ Wystające kołki zatrzaskną się w hakach.

W ustawieniu zimowym drzwi należy otwierać w następujący sposób:

- Pociągnąć drzwi do siebie.
- Wcisnąć do środka wystające haki u góry i u dołu drzwi.

6.17 Opcjonalne koszyczki na baterie

Jeśli zasilanie prądem stałym 12 V z akumulatora pojazdu jest niedostępne lub w przypadku odcięcia zasilania podczas pracy urządzenia, elektroniczny sterownik automatycznie przełącza się na zasilanie z wewnętrznych baterii (jeśli baterie są włożone).

Komory na koszyczki na baterie (**akcesoria**) znajdują się po prawej i lewej stronie pod elementem obsługi. Łącznie potrzebnych jest 12 baterii AA.

- W celu włożenia baterii należy postępować w sposób pokazany na rys. **9**, strona 8.

7 Usuwanie usterek



WSKAZÓWKA

W celu umożliwienia bezpiecznej pracy urządzeń na 12 V w przyczepie kempingowej podczas jazdy należy upewnić się, że pojazd holujący dostarcza wystarczające napięcie. W niektórych pojazdach system zarządzania akumulatorem może automatycznie wyłączać zasilanie urządzeń w celu ochrony akumulatora pojazdu. Należy uzyskać odpowiednie informacje od producenta pojazdu.

Usterka	Możliwa przyczyna	Proponowane rozwiązanie
Tryb prądu przemiennego: Lodówka nie działa.	Bezpiecznik w instalacji prądu przemiennego jest uszkodzony.	Wymienić bezpiecznik.
	Pojazd nie został podłączony do zasilania prądu przemiennego.	Podłączyć pojazd do zasilania prądem zmiennym.
	Element grzewczy prądu przemiennego jest uszkodzony.	Skontaktować się z punktem obsługi klienta.

Usterka	Możliwa przyczyna	Proponowane rozwiązanie
W trybie prądu stałego: Lodówka nie działa.	Bezpiecznik w instalacji prądu stałego jest uszkodzony.	Wymienić bezpiecznik przekaźnika. Skontaktować się z punktem obsługi klienta.
	Bezpiecznik pojazdu przepalił się.	Wymienić bezpiecznik pojazdu. (Sposób postępowania opisany jest w instrukcji obsługi pojazdu).
	Akumulator pojazdu rozładował się.	Sprawdzić i naładować akumulator pojazdu.
	Nie włączono zapłonu.	Włączyć zapłon.
	Element grzewczy na prąd stały jest uszkodzony.	Skontaktować się z punktem obsługi klienta.
Tryb gazowy: Lodówka nie działa.	Butla z gazem jest pusta.	Wymienić butlę z gazem.
	Zawór gazu jest zamknięty.	Obrócić zawór, aby otworzyć.
	W przewodzie gazowym znajduje się powietrze.	Wyłączyć i ponownie włączyć lodówkę. Powtórzyć ten proces w miarę konieczności trzy lub cztery razy. Jeżeli kuchenka jest zainstalowana, włączyć kuchenkę i w razie potrzeby powtórzyć procedurę dla lodówki.
Tryb automatyczny: Lodówka pracuje w trybie zasilania gazem, pomimo tego, że została podłączona do zasilania prądu przemiennego.	Napięcie sieci jest zbyt niskie.	Lodówka automatycznie przełącza się z powrotem na zasilanie prądem przemiennym, gdy tylko napięcie sieciowe będzie ponownie wystarczające.

Usterka	Możliwa przyczyna	Proponowane rozwiązanie
Lodówka nie chłodzi wystarczająco.	Wentylacja agregatu jest niewystarczająca.	Sprawdzić, czy kratka wentylacyjna nie jest zatkana.
	Parownik jest oblodzony.	Sprawdzić, czy drzwi lodówki zamykają się prawidłowo. Upewnić się, że uszczelka lodówki przylega prawidłowo i nie jest uszkodzona. Odszroić lodówkę.
	Ustawiona jest zbyt wysoka temperatura.	Ustawić niższą temperaturę.
	Zbyt wysoka temperatura otoczenia.	Na krótki czas zdemontować kratkę wentylacyjną w celu umożliwienia szybszego ulotnienia się ciepłego powietrza.
	W lodówce umieszczono zbyt wiele żywności naraz.	Usunąć część żywności.
	Jednocześnie w lodówce umieszczono zbyt dużo ciepłego jedzenia.	Wyciągnąć ciepłą żywność i schłodzić ją przed umieszczeniem w lodówce.
	Lodówka nie pracuje wystarczająco długo.	Ponownie sprawdzić temperaturę po upływie czterech-pięciu godzin.

7.1 Komunikaty o błędach i sygnały dźwiękowe

Wszystkie usterki są sygnalizowane przez symbol ostrzegawczy, numer identyfikacyjny usterki i sygnał dźwiękowy. Sygnał dźwiękowy trwa 2 minuty i jest powtarzany co 30 minut, aż do usunięcia błędu.









W przypadku wystąpienia wielu usterek na wyświetlaczu pojawia się ostatnia z nich. Poprzednie komunikaty są wyświetlane po potwierdzeniu ostatniej usterki.

RM10.5T, RMS10.5T, RMS10.5XT: Usterki są sygnalizowane przez kod błędu z symbolem ostrzegawczym (⚠) pośrodku wyświetlacza TFT.

RM10.5S, RMS10.5S, RMS10.5XS: W przypadku wystąpienia usterki symbol ostrzegawczy LED (⚠) na wyświetlaczu świeci się w sposób ciągły, a diody LED migają w zależności od usterki.

Komunikaty o usterkach typu OSTRZEŻENIE













Wszystkie usterki typu OSTRZEŻENIE są resetowane automatycznie po usunięciu usterki.







RM10.5T, RMS10.5T, RMS10.5XT	RM10.5S, RMS10.5S, RMS10.5XS	Usterka	Rozwiązanie
W01		Uszkodzony czujnik temperatury w komorze lodówki	Skontaktować się z punktem obsługi klienta.
W05		Zasilanie prądem przemianym niepodłączone lub napięcie prądu przemianego < 190 V	Podłączyć lodówkę do prądu przemianego lub wybrać inny rodzaj zasilania, np. gaz lub prąd stały.
W06		Zasilanie prądem stałym nie jest podłączone	Podłączyć lodówkę do prądu stałego lub wybrać inny rodzaj zasilania, np. gaz lub prąd przemianowy.
W11	 	Przepięcie prądu stałego (> 16 V).	Zmniejszyć napięcie zasilania prądem stałym.
		Tryb zatrzymania na czas tankowania: Zasilanie gazem jest zablokowane na 15 minut.	Odczekać 15 minut lub przełączyć na inny tryb pracy.
 W10 + sygnał dźwiękowy	sygnał dźwiękowy	Drzwi są otwarte od ponad 2 minut.	Zamknąć drzwi.

Komunikaty o usterkach typu BŁĄD

Wszystkie usterki typu BŁĄD należy zresetować ręcznie:

- **RM10.5T, RMS10.5T, RMS10.5XT:** Naciśnąć pokrętko i przytrzymać je przez 2 sekundy.
- **RM10.5S, RMS10.5S, RMS10.5XS:** Naciśnąć  i przytrzymać przez 2 sekundy.
- ✓ Emitowany jest sygnał dźwiękowy.
- ✓ Błąd został zresetowany.

RM10.5T, RMS10.5T, RMS10.5XT	RM10.5S, RMS10.5S, RMS10.5XS	Usterka	Rozwiązanie
E03		Brak połączenia pomiędzy modulem zasilania i wyświetlaczem	Skontaktować się z punktem obsługi klienta.
E07	 	Brak chłodzenia w trybie zasilania gazem	Sprawdzić, czy urządzenie nie jest ustawione pod kątem i w razie potrzeby wyregulować je. Zresetować błąd. W przypadku ponownego wystąpienia tego błędu należy skontaktować się z działem obsługi klienta.
E08	 	Brak chłodzenia w trybie zasilania prądem przemiennym	Sprawdzić, czy urządzenie nie jest ustawione pod kątem i w razie potrzeby wyregulować je. Zresetować błąd. W przypadku ponownego wystąpienia tego błędu należy skontaktować się z działem obsługi klienta.
E09	 	Brak chłodzenia w trybie zasilania prądem stałym	Sprawdzić, czy urządzenie nie jest ustawione pod kątem i w razie potrzeby wyregulować je. Zresetować błąd. W przypadku ponownego wystąpienia tego błędu należy skontaktować się z działem obsługi klienta.
E12	 	Błąd testu zaworu gazu	Zasilanie gazem nie jest możliwe. Zresetować błąd. W przypadku ponownego wystąpienia tego błędu należy skontaktować się z działem obsługi klienta.
E13	 	Wewnętrzny błąd komunikacji	Zasilanie gazem nie jest możliwe. Zresetować błąd. W przypadku ponownego wystąpienia tego błędu należy skontaktować się z działem obsługi klienta.
E14	 	W niezależnym trybie zasilania gazem: Poziom naładowania baterii w koszyczkach jest zbyt niski.	Włożyć nowe baterie i zresetować błąd.

RM10.5T, RMS10.5T, RMS10.5XT	RM10.5S, RMS10.5S, RMS10.5XS	Usterka	Rozwiązanie
E50		Blokada gazu po 3 próbach zapłonu	Zapłon nie jest możliwy. Butla z gazem jest pusta. Wymienić butlę z gazem. Zresetować błąd.
E51	 	Blokada gazu, błąd wewnętrzny w module zasilania	Zresetować błąd. W przypadku ponownego wystąpienia tego błędu należy skontaktować się z działem obsługi klienta.
E52	 	Połączenie z masą, zawór gazu	Zresetować błąd. W przypadku ponownego wystąpienia tego błędu należy skontaktować się z działem obsługi klienta.
E53	 	Połączenie z masą, elektroda zapłonowa	Zresetować błąd. W przypadku ponownego wystąpienia tego błędu należy skontaktować się z działem obsługi klienta.

Drzwi lodówki nie zamykają się



WSKAZÓWKA

Jeśli nie można już zamknąć drzwi, oznacza to, że uchwyt drzwi jest zablokowany po otwartej stronie.

- Zwolnić blokadę uchwytu drzwi w zilustrowany sposób (rys. **10**, strona 9).

Drzwi lodówki całkowicie odłączyły się od urządzenia



OSTROŻNIE! Ryzyko obrażeń

W przypadku manipulacji przy sworzniach blokujących lub ich skręcenia drzwi mogą całkowicie odłączyć się od urządzenia.

- Zamocować drzwi w zilustrowany sposób (rys. **11**, strona 9).

8 Czyszczenie i konserwacja



OSTRZEŻENIE!

Przed każdym czyszczeniem i serwisowaniem należy odłączyć lodówkę od zasilania.



UWAGA!

Podczas czyszczenia nigdy nie używać agresywnych środków czyszczących do czyszczenia ani twardych lub spiczastych narzędzi do usuwania warstw lodu lub poluzowania przedmiotów, które zamarły.

- Lodówkę należy czyścić wilgotną ściereczką w regularnych odstępach czasu oraz gdy tylko pojawiają się na niej zabrudzenia.
- Należy uważać, aby woda nie dostała się do uszczeltek. Może to spowodować uszkodzenie elektroniki.
- Po wyczyszczeniu należy wytrzeć lodówkę do sucha ściereczką.
- Regularnie kontrolować odpływ skroplin.
W razie konieczności wyczyścić odpływ skroplin. Jeśli jest on zapchany, skropliny będą się zbierać na dnie lodówki.
- Upewnić się, że kratki wentylacyjne w zewnętrznej ścianie pojazdu kempingowego lub przyczepy kempingowej oraz wentylator dachowy lodówki są wolne od kurzu i zanieczyszczeń. Zapewni to możliwość odprowadzania ciepła wytwarzanego podczas pracy urządzenia oraz pozwoli zapobiec uszkodzeniu lodówki i ograniczeniu jej wydajności chłodzenia.

8.1 Czyszczenie palnika gazowego



OSTRZEŻENIE!

- Przed rozpoczęciem czyszczenia palnika należy odczekać do jego ostygnięcia.
- Nie wprowadzać zmian w instalacji gazowej.



WSKAZÓWKA

- Na zanieczyszczenie palnika gazowego wskazują problemy z zapłonem oraz wyfuknięcie.
- Producent zaleca czyszczenie palnika również po nieużywaniu go przez dłuższy czas i co najmniej raz w roku.
- W przypadku stosowania gazu płynnego okres pomiędzy kolejnymi czyszczeniami jest skrócony do pół roku lub kwartalnie, w zależności od stopnia zabrudzenia.

- Postępować w zilustrowany sposób (rys. **12**, strona 10).

8.2 Konserwacja



OSTRZEŻENIE!

Prace przy instalacji gazowej i elektrycznej mogą wykonywać wyłącznie wykwalifikowani technicy.

- Przed pierwszym uruchomieniem urządzenia należy zlecić kontrolę instalacji gazowej i podłączonych przewodów kominowych, a co dwa lata autoryzowanemu specjalście, aby upewnić się, że spełniają one krajowe wymogi bezpieczeństwa.
- Należy zachować dowody przeprowadzonych konserwacji.

9 Gwarancja

Obowiązuje ustawowy okres gwarancji. Jeśli produkt jest uszkodzony, należy zgłosić się do partnera serwisowego w danym kraju (patrz dometic.com/dealer).

W celu naprawy lub rozpatrzenia gwarancji konieczne jest przesłanie:

- kopii rachunku z datą zakupu,
- informacji o przyczynie reklamacji lub opisu wady.

10 Utylizacja



WSKAZÓWKA

Urządzenie to zawiera łatwopalny gaz izolacyjny.
Demontaż i utylizację urządzenia należy zlecać specjalistom.



Chroń środowisko naturalne!

Akumulatory i baterie nie zaliczają się do odpadów domowych.
Uszkodzone akumulatory lub zużyte baterie należy przekazać do punktu sprzedaży lub punktu przyjmującego surowce wtórne.

11 Dane techniczne

	RM10.5(S)(T)	RMS10.5(S)(T)	RMS10.5X(S)(T)
Napięcie zasilania:	230 V~ / 50 Hz 12 V==		
Pojemność			
Pojemność brutto:	88 l	78 l	92 l
Komora lodówki:	78,7 l	69,1 l	80,3 l
Zamrażarka	9,2 l	9,2 l	12,1 l
Całkowita pojemność netto:	86 l	76 l	90 l
Z wyłączeniem zamrażarki			
Pojemność brutto:	93 l	83 l	98 l
Pojemność netto:	91 l	81 l	96 l
Moc pobierana:	135 W (230 V~) 130 W (12 V==)		
Zużycie energii:	2,8 kWh/24 h (230 V~)	2,5 kWh/24 h (230 V~)	3,2 kWh/24 h (230 V~)
Zużycie gazu:	270 g/24 h		
Klasa klimatyczna:	SN		
Wymiary (wys. x szer. x gł.):	821 x 523 x 548 mm		821 x 523 x 603 mm
Masa:	28 kg	27,4 kg	29 kg
Kontrola/certyfikat:			

Aktualną deklarację zgodności UE dla urządzenia można znaleźć na stronie produktu pod adresem: dometic.com lub uzyskać ją bezpośrednio u producenta (patrz tylna strona).

Szczegółowe informacje

 dometic.com

Pred uvedením zariadenia do prevádzky si prosím pozorne prečítajte tento návod a odložte si ho. V prípade odovzdania výrobku ďalšiemu používateľovi mu odovzdajte aj tento návod.

Obsah

1	Vysvetlenie symbolov	330
2	Bezpečnostné pokyny	331
3	Príslušenstvo	335
4	Používanie v súlade s určením	335
5	Technický opis	336
6	Používanie chladničky	338
7	Odstraňovanie porúch	345
8	Čistenie a údržba	350
9	Záruka	352
10	Likvidácia	352
11	Technické údaje	353

1 Vysvetlenie symbolov



VÝSTRAHA!

Bezpečnostné upozornenie na nebezpečnú situáciu, ktorá môže viesť k usmrteniu alebo ťažkému poraneniu, ak sa jej nezabráni.



UPOZORNENIE!

Bezpečnostné upozornenie na nebezpečnú situáciu, ktorá môže viesť k ľahkému alebo stredne ťažkému usmrteniu alebo ťažkému poraneniu, ak sa jej nezabráni.



POZOR!

Upozornenie na situáciu, ktorá môže viesť k materiálnym škodám, ak sa jej nezabráni.



POZNÁMKA

Doplnujúce informácie týkajúce sa obsluhy produktu.

2 Bezpečnostné pokyny

Výrobca v nasledujúcich prípadoch nepreberá za škody žiadnu záruku:

- Poškodenia produktu mechanickým pôsobením a nesprávnym pripájacím napätím
- Zmeny produktu bez vyjadreného povolenia výrobcu
- Použitie na iné účely ako sú účely uvedené v návode

2.1 Všeobecná bezpečnosť



VÝSTRAHA! Nedodržanie týchto varovaní môže mať za následok smrť alebo vážne poranenie.

Nebezpečenstvo ohrozenia života zásahom elektrického prúdu

- Montáž a demontáž zariadenia smú vykonávať len odborníci.
- Ak je zariadenie viditeľne poškodené, nesmie sa uviesť do prevádzky.
- Keď je prípojný kábel tohto prístroja poškodený, musí ho vymeniť výrobca, jeho zákaznícky servis alebo iná kvalifikovaná osoba, aby sa predišlo ohrozeniam.
- Opravy a údržbu na tomto zariadení smú vykonávať len odborníci. Neodbornými opravami môžu vzniknúť značné nebezpečenstvá alebo poškodenia zariadenia.

Nebezpečenstvo požiaru

- Chladiaci prostriedok v chladiacom okruhu je ľahko vznietiteľný. V prípade poškodenia chladiaceho okruhu (zápach amoniaku):
 - Zariadenie vypnite.
 - Nepoužívajte otvorený oheň a zabráňte vzniku iskier.
 - Dobre vyvetrajte priestor.

Nebezpečenstvo výbuchu

- V zariadení neskladujte látky, pri ktorých hrozí nebezpečenstvo výbuchu, napr. sprejové nádoby s hnacím plynom.

Ohrozenie zdravia

- Nikdy neatvárajte absorpčný agregát. Je pod vysokým tlakom a v prípade jeho otvorenia môže spôsobiť poranenia.

- Toto zariadenie smú používať deti od 8 rokov a osoby so zníženými psychickými, zmyslovými alebo mentálnymi schopnosťami a vedomosťami, keď sú pod dozorom alebo keď boli poučené o bezpečnom používaní zariadenia a chápu, aké riziká z toho vyplývajú.
- Deti sa nesmú hrať so zariadením.
- Čistenie a bežnú údržbu nesmú deti vykonávať bez dozoru.
- Deti vo veku od 3 do 8 rokov smú vkladať potraviny do chladiacich zariadení a tiež ich z nich vyberať



UPOZORNENIE! Nedodržanie týchto upozornení môže mať za následok drobné alebo stredne ťažké poranenie.

Nebezpečenstvo pomliaždenia

- Nesiahajte do závesu.



POZOR! Nebezpečenstvo poškodenia

- Otvor na kondenzovanú vodu vždy udržiavajte čistý.
- Osvetlenie zariadenia smie vymieňať len oddelenie Služby zákazníkom.
- Pri čistení vozidla nepoužívajte v priestore vetracej mriežky žiadny vysokotlakový čistič.
- Zimné kryty vetracej mriežky (príslušenstvo) namontujte, keď budete vozidlo umývať zvonku alebo na dlhší čas ho vyradíte z prevádzky.
- Chladiaci okruh v žiadnom prípade neotvárajte.
- Chladnička nie je vhodná na skladovanie žieravých látok alebo látok s obsahom rozpúšťadiel.
- Chladnička sa nesmie vystavovať dažďu.

2.2 Bezpečnosť pri prevádzke



UPOZORNENIE! Nedodržanie týchto upozornení môže mať za následok drobné alebo stredne ťažké poranenie.

Nebezpečenstvo poranenia

- Pred jazdou dvere zatvorte a zaistite dvere zariadenia.
- Agregát na zadnej strane zariadenia je pri prevádzke veľmi horúci. Chráňte sa pred kontaktom s teplovodivými dielmi pri demontovaných vetracích mriežkach.



POZOR! Nebezpečenstvo poškodenia

- Nepoužívajte žiadne elektrické prístroje v chladiacom prístroji, okrem prípadu, keď výrobca odporúča používanie týchto prístrojov takýmto spôsobom.
- Dbajte na to, aby vetracie mriežky neboli zakryté.
- **Nebezpečenstvo prehriatia!**
Dbajte na to, aby sa teplo, ktoré vzniká pri prevádzke, mohlo dostatočne odvádzať. Zabezpečte, aby chladnička bola v dostatočnej vzdialenosti od stien alebo predmetov, takže bude zaručená cirkulácia vzduchu.
- Do vnútorného zásobníka nepĺňte žiadne kvapaliny alebo ľad.
- Chráňte chladničku a káble pred vysokými teplotami a vlhkom.
- Dbajte na to, aby sa potraviny nedotýkali stien chladiaceho priestoru.

2.3 Bezpečnosť pri prevádzke na plyn



VÝSTRAHA! Nedodržanie týchto varovaní môže mať za následok smrť alebo vážne poranenie.

Nebezpečenstvo výbuchu

- Zariadenie sa smie prevádzkovať **výlučne** s tlakom uvedeným na typovom štítku. Používajte len pevne nastavené regulátory tlaku, ktoré vyhovujú národným predpisom.
- Prevádzku zariadenia s plynom počas jazdy uskutočňujte len vtedy, keď výrobca vozidla schválil prevádzku plynového zariadenia počas jazdy (pozri návod na obsluhu vozidla).
- Pozrite si vnútroštátne predpisy týkajúce sa prevádzky zariadenia s plynom počas jazdy.
- Zariadenie nikdy nepoužívajte s plynom
 - na čerpacích staniách
 - v parkovacích domoch
 - na trajektoch/kompách
 - počas prepravy obytného vozidla alebo karavanu pomocou prepravného alebo odťahového vozidla
- Nikdy nekontrolujte zariadenie na netesnosť pomocou otvoreného plameňa.

- Ak cítite zápach plynu:
 - Zatvorte uzatvárací kohútik prívodu plynu a ventil fľaše.
 - Otvorte všetky okná a opusťte miestnosť.
 - Nestláčajte žiadne elektrické spínače.
 - Zahaste otvorený plameň.
 - Nechajte plynové zariadenie skontrolovať odbornou firmou.
- Fľaše so skvapalneným plynom **nikdy** neuchovávajú na nevetraných miestach alebo pod úrovňou podlahy (lievikovité priehlbne v zemi).
- Fľaše so skvapalneným plynom chráňte pred priamym slnečným žiarením. Teplota nesmie presiahnuť 50 °C.



POZOR! Nebezpečenstvo poškodenia

- Používajte len skvapalnený plyn, **žiadny** zemný plyn (pozri typový štítok).



POZNÁMKA

- Vo výškach nad 1000 m sa môžu vyskytnúť problémy so zapáľovaním. Ak je to možné, prepnite na iný druh energie.

2.4 Bezpečnosť pri obsluhu



UPOZORNENIE! Nedodržanie týchto upozornení môže mať za následok drobné alebo stredne ťažké poranenie.

Ohrozenie zdravia

- Skontrolujte, či chladiaci výkon zariadenia zodpovedá požiadavkám potravín určených na chladenie.
- Potraviny sa smú uskladňovať len v originálnom obale alebo vhodných nádobách.
- Otvorenie dverí na dlhšiu dobu môže spôsobiť značný nárast teploty v priehradkách zariadenia.
- Pravidelne čistite povrchy, ktoré môžu prísť do kontaktu s potravinami a prístupnými systémami na odvádzanie kondenzátu.
- Surové mäso a ryby uskladnite v zariadení vo vhodných nádobách, aby neprišli do kontaktu s inými potravinami alebo aby na ne nekvapkali.
- Ak je zariadenie dlhšiu dobu prázdne a nepoužíva sa:
 - Zariadenie vypnite.
 - Zariadenie odmrzte.
 - Zariadenie vyčistite a vysušte.
 - Nechajte otvorené dvere, aby ste zabránili tvorbe plesní.

Nebezpečenstvo poranenia

- Dvere zariadenia alebo dvierka mraziaceho priečinku sa pri nesprávnom používaní môžu kompletne uvoľniť od zariadenia. Pritlačte dvere, kým hore a dole nebudete počuť zreteľné kliknutie.
- Neopierajte sa o otvorené dvere zariadenia.

**POZOR! Nebezpečenstvo poškodenia**

- Ak dvere na protíľahlej strane nesprávne zapadnú, opatrne pritlačte hore a dole na príslušnej strane, kým nezapadnú.
- Ťažké predmety ako fľaše alebo plechovky ukladajte výlučne do dverí zariadenia, do spodnej úložnej zásuvky alebo na spodný nosný rošt.

**POZNÁMKA**

- Informujte sa u výrobcu vozidla, či systém správy batérie vozidla vypína spotrebiče kvôli ochrane batérie.
- Ak zariadenie dlhší čas nepoužívajte, nastavte dvere zariadenia a dvierka mraziaceho priečinku do zimnej polohy. Zabráňte tak tvorbe plesní.
- Pri teplotách okolia v rozsahu +15 °C až +25 °C zvolte stredné nastavenie teploty.

3 Príslušenstvo

Označenie

Zimný kryt WA 130 pre vetraciu mriežku LS 200

Voliteľná súprava ventilátora REF-FANKIT

Poznámka: Súpravu ventilátorov je možné namontovať iba do chladničiek so softvérom verzie 36 alebo vyššej (obr. **2**, strane 4).

Voliteľný akumulátor Pack R10-BP pre samostatnú prevádzku s plynom

Voliteľná súprava na skladovanie

4 Používanie v súlade s určením

Zariadenie je vhodné na:

- montáž do karavanov a obytných vozov,
- chladenie, hlboké zmrazovanie a uskladnenie potravín

Zariadenie **nie je** vhodné na:

- skladovanie liekov,
- skladovanie korozívnych látok alebo látok s obsahom rozpúšťadiel,
- rýchle zmrazovanie jedla.

5 Technický opis

Chladnička je absorpčná chladnička a je určená na prevádzku







- v sieti jednosmerného napätia (12 V),
- v sieti striedavého napätia,
- so skvapalneným plynom (propán alebo bután).





Chladnička má automatický prevádzkový režim, ktorý vyberá najúspornejší typ pripojenej energie. Agregát chladničky pracuje nehlukne.

5.1 Ovládacie a indikačné prvky

RM10.5T, RMS10.5T, RMS10.5XT









TFT displej obsahuje nasledujúce ovládacie a zobrazovacie prvky (obr. **1** A, strane 4):

Symbol	Označenie
	Indikátor chladiaceho výkonu
	Prevádzka na striedavé napätie
	Prevádzka na jednosmerné napätie
	Prevádzka na plyn
AUTO	Automatický režim: V automatickom režime chladnička automaticky vyberie najúspornejší režim prevádzky v nasledujúcom poradí priority:
	Batéria: Symbol sa rozsvieti, keď je namontovaná akumulátorová jednotka (voliteľná položka) a zariadenie je v autonómnej prevádzke na plyn.
	Ventilátor (voliteľný): Symbol sa rozsvieti, keď je aktivovaná funkcia ventilátora.

Symbol	Označenie
	Symbol sa rozsvieti, keď je chladnička pripojená ku zbernici CI.
	Stmavenie TFT displeja Po 30 sekundách sa jas displeja zníži na nastavenú úroveň.
	Zvuk pípnutia vypnutý: <ul style="list-style-type: none"> • Chybové hlásenia a výstrahy nie sú signalizované akusticky. • Ak sa dvere ponechajú dlhšiu dobu otvorené, zaznie zvukový signál.
	Zvuk pípnutia zapnutý: Zvukový signál zaznie v prípade chybových hlásení, výstražných hlásení a dverí otvorených dlhšiu dobu.
	Potvrďte výber a vráťte sa do hlavnej ponuky

RM10.5S, RMS10.5S, RMS10.5XS

LED displej obsahuje nasledujúce ovládacie a zobrazovacie prvky (obr. **1** B, strane 4):

Symbol	Označenie
	Tlačidlo Zap./Vyp.
	Indikátor poruchy
	Prevádzka na jednosmerné napätie
	Prevádzka na plyn
	Prevádzka na striedavé napätie
A	Automatický režim
	Indikátor teploty
	Voliace tlačidlo energie
	Voliace tlačidlo teploty

6 Používanie chladničky



POZNÁMKA

- Pred uvedením chladničky do prevádzky ju z hygienických dôvodov vyčistite zvonku a zvnútra vlhkou handričkou.
- Pri prvom uvádzaní chladničky do prevádzky môže dôjsť k tvorbe pachov, ktoré po niekoľkých hodinách pominú. Dobre vyvetrajte obývací priestor.
- Vozidlo odstavte na vodorovnú plochu, hlavne pri prvom uvádzaní chladničky do prevádzky a pri jej naplňaní pred cestou.
- Chladiaci výkon môže byť ovplyvnený:
 - teplotou okolia (napr. ak je vozidlo vystavené priamemu slnečnému žiareniu),
 - množstvom uskladnených a chladených potravín,
 - frekvenciou otvárania dverí.

6.1 Tipy pre optimálnu prevádzku chladničky

- Neskladujte potraviny v chladničke počas prvých 12 hodín po uvedení do prevádzky.
- Chráňte interiér vozidla pred nadmerných zohriatím (napr. tienidlá na oknách, klimatizácia).
- Chráňte chladničku pred priamym slnečným žiarením (napr. tienidlá na oknách).

6.2 Prevádzka pri nízkych vonkajších teplotách



POZOR!

V režime napájania striedavým prúdom a v režime napájania jednosmerným prúdom namontujte **obidva** kryty do chladného počasia. V režime na plyn alebo v automatickom režime namontujte iba **spodný** kryt do chladného počasia. Tým sa zabráni vytváraniu tepla a zabezpečí sa správne rozptýlenie výparov z chladničky.



POZNÁMKA

Studený vzduch môže ovplyvniť výkon chladiacej jednotky. Ak zistíte stratu chladiaceho výkonu pri nízkych teplotách okolia, namontujte kryty do chladného počasia.

- Namontujte zimné kryty (príslušenstvo), ako je znázornené na obr. **3**, strane 5.

6.3 Zapnutie chladničky

- ▶ Na 2 sekundy stlačte
 - **RM10.5T, RMS10.5T, RMS10.5XT**: ovládací regulátor
 - **RM10.5S, RMS10.5S, RMS10.5XS**: tlačidlo ①
- ✓ Chladnička sa spustí s najnovšími nastaveniami.

6.4 Vypnutie chladničky



- ▶ Na 4 sekundy stlačte
 - **RM10.5T, RMS10.5T, RMS10.5XT**: ovládací regulátor
 - **RM10.5S, RMS10.5S, RMS10.5XS**: tlačidlo ①
- ✓ Zaznie pípnutie a chladnička sa vypne.

6.5 Obsluha chladničky (RM 10.5T, RMS 10.5T, RMS 10.5XT)

Prechádzanie v menu: obr. 4, strane 5

- ▶ Stlačte tlačidlo pre zapnutie TFT displeja.



Hlavná ponuka je rozdelená do troch riadkov:

Hlavná ponuka	Podrobnosti ponuky
	Ponuka Chladiaci výkon
	Ponuka Prevádzkový režim
	Ponuka Nastavenia

- ▶ Otočte ovládací gombík pre výber želanej detailnej ponuky.
- ▶ Stlačte ovládací gombík pre otvorenie zvolenej detailnej ponuky.
- ▶ Otočte ovládací gombík na prechádzanie cez detailnú ponuku.
- ✓ Zvolené nastavenia sa zobrazia modrou farbou.
- ▶ Stlačte ovládací gombík pre výber zvoleného nastavenia.
- ▶ Potvrďte výber pomocou tlačidla ↵.

6.6 Obsluha chladničky (RM 10.5S, RMS 10.5S, RMS 10.5XS)

Ovládacie prvky

- ▶ Opakovane stláčajte tlačidlo , kým LED indikátor nesignalizuje želaný prevádzkový režim.
- ▶ Opakovane stláčajte tlačidlo , až kým nie je nastavený požadovaný stupeň teploty.

6.7 Režim zastavenia pre natankovanie





VÝSTRAHA!

Ak tankovanie trvá dlhšie než 15 minút, vypnite chladničku alebo ju prepnite do iného prevádzkového režimu.

Ak je zapalovanie vozidla vypnuté, chladnička sa z bezpečnostných dôvodov prepne do režimu zastavenia pre natankovanie. Týmto sa na 15 minút zablokuje prevádzka na plyn. Chladnička sa následne automaticky prepne späť do štandardného automatického režimu.

V režime zastavenia pre natankovanie

- **RM10.5T, RMS10.5T, RMS10.5XT**: je zobrazený symbol 
- **RM10.5S, RMS10.5S, RMS10.5XS**: LED  bliká

6.8 Autonómna prevádzka na plyn (príslušenstvo)



VÝSTRAHA!

V autonómnej prevádzke na plyn sa počas tankovania musí chladnička vypnúť manuálne.



POZNÁMKA

- Ak nie je pripojené žiadne napájanie striedavým alebo jednosmerným prúdom, batéria je zaťažaná aj vtedy, keď je chladnička vypnutá.
- Vyberte batérie, keď sa chladnička nepoužíva (riziko vytečenia).



Pre autonómnú prevádzku na plyn musia byť nainštalované voliteľné akumulátorové jednotky. Z tohto dôvodu je pripojenie k napájaniu striedavým alebo jednosmerným prúdom zbytočné.

Ak používate 12 batérií (typ AA), chladnička sa môže prevádzkovať na plyn po dobu 2 až 3 dni.



Upozorňujeme, že v autonómnej prevádzke na plyn sú aktívne nasledujúce špeciálne funkcie:

- Svetlo vo vnútri chladničky zostáva vypnuté.
- Displej sa vypne 2 sekundy po poslednej aktivite.
- Displej sa krátko zapne každých 15 sekúnd. To znamená, že je chladnička zapnutá.
- Ak sa vyskytnú chybové hlásenia, displej zostane zapnutý.

Autonómna prevádzka na plyn je signalizovaná

- **RM10.5T, RMS10.5T, RMS10.5XT**: prostredníctvom symbolov  a 
- **RM10.5S, RMS10.5S, RMS10.5XS**: blikaním LED indikátora  každých 15 sekúnd

Batérie v akumulátorovej jednotke sa musia vymeniť

- **RM10.5T, RMS10.5T, RMS10.5XT**: keď sa zobrazí chyba „E 14“
- **RM10.5S, RMS10.5S, RMS10.5XS**: keď je zobrazená chyba  / 

6.9 Nastavenie chladiaceho výkonu



POZNÁMKA

Ak je teplota okolia +15 °C až +25 °C, nastavte priemerný chladiaci výkon.

- ▶ Nastavenie chladiaceho výkonu:
 - **RM10.5T, RMS10.5T, RMS10.5XT**: Zvoľte želaný stupeň teploty v ponuke Chladiaci výkon.
 - **RM10.5S, RMS10.5S, RMS10.5XS**: Opakovane stláčajte tlačidlo , až kým nie je zvolený želaný stupeň teploty.

6.10 Prevádzka ventilátora (voliteľný)

Aby ventilátor fungoval, musí sa namontovať voliteľný ventilátor.

Pri zapnutí zariadenia sa ventilátor na krátku dobu zapne (skúška funkčnosti). Počas prevádzky zariadenia sa ventilátor zapne iba:

- Ak je okolitá teplota vyššia ako 32 °C.
- Ak sa do 2 hodín nedosiahne nastavená teplota chladenia.
- **RM10.5T, RMS10.5T, RMS10.5XT:** Ak sa aktivuje funkcia ventilátora.



POZNÁMKA

RM10.5T, RMS10.5T, RMS10.5XT: Pri dodaní je funkcia ventilátora aktivovaná.

RM10.5S, RMS10.5S, RMS10.5XS: Funkcia ventilátora je vždy aktivovaná a deaktivácia **nie je možná**.

RM10.5T, RMS10.5T, RMS10.5XT

Činnosť ventilátora je označená symbolom .

6.11 Používanie dverí chladničky



UPOZORNENIE! – Riziko zranenia

- Ak sa dvere chladničky alebo mraziacej priehradky používajú nesprávne, môžu sa úplne oddeliť od zariadenia.
- Neopierajte sa o otvorené dvere chladničky.



POZNÁMKA

Ak dvere nie sú správne zaistené na opačnej strane, opatrne zatlačte hornú a dolnú časť dverí na danej strane, až kým sa nezaistia na svojom mieste.

Zatvorenie a zaistenie dverí chladničky

- Zatlačením zatvorte dvere, až kým nebudete počuť kliknutie v hornej a spodnej časti.
- ✓ Dvere sú teraz zatvorené a zaistené.

6.12 Pokyny pre ukladanie potravín



UPOZORNENIE! – Nebezpečenstvo ohrozenia zdravia!

- Skontrolujte, či je chladiaci výkon chladničky vhodný pre potraviny, ktoré chcete chladiť.
- Otvorenie dverí na dlhšiu dobu môže spôsobiť výrazné zvýšenie teploty v priehradkách chladničky.
- Surové mäso a ryby uchovávajte v chladničke vo vhodných nádobách tak, aby surové mäso a ryby neboli v kontakte s inými potravinami ani na ne nekvapkali.
- Potraviny sa smú skladovať len v originálnych baleniach alebo vhodných nádobách.
- Mraziaca priehradka je vhodná na výrobu kociek ľadu a na uchovávanie mrazených potravín. Nie je vhodný na zmrazovanie už rozmrazených potravín.
- Ak je chladnička dlhšiu dobu vystavená izbovej teplote pod $+10^{\circ}\text{C}$, v mraziacej priehradke nie je možné zaručiť stálu teplotu. To môže viesť k zvýšeniu teploty v mraziacej priehradke a uložené potraviny sa môžu rozmraziť.



POZOR!

- Maximálna hmotnosť na poličku dverí je 6 kg. Maximálna hmotnosť na celé dvere je 7,5 kg.
- Ťažké predmety, ako sú napríklad fľaše alebo plechovky, uchovávajú iba vo dverách chladničky, v spodnej priehradke alebo na spodnej poličke.
- Nenechávajte sytené nápoje v mraziacej priehradke.

► Jedlo uchovávajte tak, ako je zobrazené (obr. **1**, strane 4).

6.13 Umiestnenie políc



VÝSTRAHA! Nebezpečenstvo uväznenia detí!

Všetky police sú upevnené na svojom mieste, aby sa zabránilo deťom vstúpiť do chladničky.

- Police vyberajte len kvôli čisteniu.
- Police vráťte na svoje miesto a zaistite ich.

► Vyberte policu podľa obrázka (obr. **5**, strane 6).

► Police vráťte na svoje miesto v opačnom poradí.

6.14 Vyberanie mraziacej priehradky

Mraziacu priehradku môžete vybrať, aby sa v chladiacej priehradke vytvoril väčší priestor.



POZNÁMKA

- Dvierka mraziacej priehradky a základňu uschovajte na bezpečnom mieste, aby nedošlo k poškodeniu.
- Vkládanie vykonajte v obrátenom poradí.

➤ Postupujte podľa obrázka (obr. **6**, strane 6).

6.15 Odmrazenie chladničky



POZOR!

Na odstránenie ľadu alebo uvoľnenie zmrazených predmetov nepoužívajte mechanické nástroje ani sušič vlasov.



POZNÁMKA

Časom sa na chladiacich rebrách vo vnútri chladničky vytvorí srieň. Keď je vrstva sriene hrubá asi 3 mm, treba rozmraziť chladničku.

➤ Postupujte podľa obrázka (obr. **7**, strane 7).

6.16 Umiestnenie dverí chladničky do polohy pre chladné počasie



UPOZORNENIE!

Poloha pre chladné počasie sa **nesmie** použiť počas jazdy.

Ak chladničku nebudete používať dlhšiu dobu, dvere chladničky a mraziacej priehradky umiestnite do polohy pre chladné počasie. Vyhnite sa tak tvorbe plesní.

- Rozmrazte chladničku (kap. „Odmrazenie chladničky“ na strane 344).
- Úplne odskrutkujte hák v blízkosti zaistovacieho mechanizmu v hornej a dolnej časti jednej strany dverí (obr. **8**, strane 8).
- Zatlačte proti dverám chladničky.
- ✓ Prečnievajúci čap zapadne do háčika.

Otvorte dvere v polohe pre chladné počasie nasledovne:

- Potiahnite dvere k sebe.
- Zatlačte vyčnievajúce háčiky na hornej a dolnej časti dverí späť dovnútra.

6.17 Voliteľné akumulátorové jednotky

Ak nie je k dispozícii palubné 12 V napájanie jednosmerným prúdom alebo ak počas prevádzky dôjde k prerušeniu napájania napätím, elektronická ovládací jednotka automaticky prepne na interné batériové napájanie (ak sú vložené batérie).

Priehradky pre akumulátorové jednotky (**príslušenstvo**) sú umiestnené na pravej a ľavej strane pod ovládacím prvkom. Celkovo je potrebných 12 AA batérií.

- Pri vkladaní batérií postupujte tak, ako je znázornené na obr. **9**, strane 8 .

7 Odstraňovanie porúch



POZNÁMKA

Pre bezpečnú prevádzku 12 V spotrebičov v karavane počas jazdy musí byť zaručené, že ťahač dokáže poskytnúť dostatočné napätie. V niektorých vozidlách môže systém správy batérie automaticky vypnúť spotrebič, aby chránil batériu. Ohľadom tohto sa informujte u výrobcu vášho vozidla.

Porucha	Možná príčina	Návrh riešenia
V režime napájania striedavým prúdom: Chladnička nefunguje.	Poistka v napájacom zdroji striedavého prúdu je chybná.	Vymeňte poistku.
	Vozidlo nie je pripojené k napájacímu zdroju striedavého prúdu.	Pripojte vozidlo k napájacímu zdroju striedavého prúdu.
	Chybný ohrevný prvok striedavého prúdu.	Obráťte sa na autorizovaný zákaznický servis.

Porucha	Možná príčina	Návrh riešenia
V režime napájania jednosmerným prúdom: Chladnička nefunguje.	Poistka v napájacom zdroji jednosmerného prúdu je chybná.	Poistka relé sa musí vymeniť. Obráťte sa na autorizovaný zákaznický servis.
	Poistka vozidla je prehorená.	Vymeňte poistku vozidla. (Pozrite si návod na obsluhu vášho vozidla.)
	Batéria vozidla je vybitá.	Skontrolujte batériu vozidla a nabite ju.
	Zapaľovanie nie je zapnuté.	Zapnite zapaľovanie.
	Chybný ohrevný prvok jednosmerného prúdu.	Obráťte sa na autorizovaný zákaznický servis.
Pri prevádzke na plyn: Chladnička nefunguje.	Fľaša s plynom je prázdna.	Vymeňte fľašu s plynom.
	Plynový ventil je zatvorený.	Otočte ventil do otvorenej polohy.
	Vypnite chladničku a znovu ju zapnite.	Chladničku vypnite a znova zapnite. Postup zopakujte tri- až štyrikrát. Ak je namontovaný, zapnite sporák a v prípade potreby zopakujte proces na chladničke.
V automatickom režime: Chladnička je napájaná plynom, aj keď je pripojená k napájaciemu zdroju striedavého prúdu.	Sieťové napätie je príliš nízke.	Chladnička sa automaticky prepne späť na napájací zdroj striedavého prúdu, keď bude sieťové napätie opäť dostatočné.
Chladnička nechladí dostatočne.	Nedostatočné vetranie okolo agregátu.	Skontrolujte, či nie je zablokovaná ventilačná mriežka.
	Výparník má námrazu.	Skontrolujte, či sa dvere chladničky správne a riadne zatvárajú. Ubezpečte sa, že tesnenie chladničky správne sedí a nie je poškodené. Rozmrazte chladničku.
	Teplota je nastavená príliš vysoko.	Nastavte nižšiu teplotu.
	Príliš vysoká vonkajšia teplota.	Na určitú dobu odstráňte ventilačnú mriežku, aby teplý vzduch rýchlejšie unikol.
	Do chladničky sa umiestnilo príliš veľa potravín naraz.	Odstráňte niektoré potraviny.
	Do chladničky sa umiestnilo príliš veľa teplých potravín naraz.	Vyberte teplé potraviny a nechajte ich najprv vychladnúť, než ich vložíte dovnútra.
	Chladnička je v prevádzke len krátko.	Skontrolujte teplotu znova po 4 až 5 hodinách.

7.1 Chybové hlásenia a signálne tóny

Všetky poruchy sa označujú výstražným symbolom, identifikačným číslom poruchy a pípnutím. Pípanie trvá 2 minúty a opakuje sa každých 30 minút, kým sa neodstráni porucha.

Ak dôjde k viacerým poruchám, na displeji sa zobrazí posledná porucha. Ďalšie poruchy sa zobrazia po potvrdení poslednej poruchy.

RM 10.5T, RMS 10.5T, RMS10.5XT: Poruchy sú indikované kódom poruchy s výstražným symbolom (⚠) v strede TFT displeja.

RM 10.5S, RMS 10.5S, RMS10.5XS: V prípade poruchy sa na displeji trvalo rozsvieti LED výstražný symbol (⚠) a LED indikátory blikajú v závislosti od poruchy.

Hlásenia poruchy typu VÝSTRAHA

Všetky poruchy typu VÝSTRAHA sa resetujú automaticky po odstránení poruchy.

RM 10.5T, RMS 10.5T, RMS10.5XT	RM 10.5S, RMS 10.5S, RMS10.5XS	Porucha	Riešenie
W01		Chybný snímač teploty v chladiacej priehradke	Obráťte sa na autorizovaný zákaznicky servis.
W05		Napájanie striedavým prúdom nie je pripojené alebo je striedavé napätie < 190 V	Pripojte chladničku k napájaniu striedavým prúdom alebo vyberte iný typ energie, napr. plyn alebo jednosmerný prúd.
W06		Jednosmerný prúd nie je pripojený	Pripojte chladničku k napájaniu jednosmerným prúdom alebo vyberte iný typ energie, napr. plyn alebo striedavý prúd.
W11		Nadmerné jednosmerné napätie (>16 V).	Znížte jednosmerné napájacie napätie.
		Režim zastavenia pre natankovanie: Prevádzka na plyn je blokována na 15 minút.	Počkajte 15 minút alebo prepnite na iný prevádzkový režim.
	Pípnutie	Dvere sú otvorené viac ako 2 minúty.	Zatvorte dvere.
W10 + pípnutie			

Hlásenia poruchy typu CHYBA





Všetky poruchy typu CHYBA sa musia resetovať manuálne:







► **RM10.5T, RMS10.5T, RMS10.5XT**: Stlačte ovládací gombík na 2 sekundy.

► **RM10.5S, RMS10.5S, RMS10.5XS**: Stlačte ① na 2 sekundy.

✓ Zaznie pípnutie.

✓ Chyba bola resetovaná.

RM10.5T, RMS10.5T, RMS10.5XT	RM10.5S, RMS10.5S, RMS10.5XS	Porucha	Riešenie
E03		Žiadne spojenie medzi modulom napájania a displejom	Obráťte sa na autorizovaný zákaznícky servis.
E07		Žiadny chladiaci výkon v prevádzke na plyn	Skontrolujte, či je zariadenie v uhle a nastavte ho tak, aby bolo v prípade potreby v rovine. Resetujte chybu. Ak sa táto chyba znovu objaví, kontaktujte oddelenie služieb zákazníkom.
E08		Žiadny chladiaci výkon v režime napájania striedavým prúdom	Skontrolujte, či je zariadenie v uhle a nastavte ho tak, aby bolo v prípade potreby v rovine. Resetujte chybu. Ak sa táto chyba znovu objaví, kontaktujte oddelenie služieb zákazníkom.
E09		Žiadny chladiaci výkon v režime napájania jednosmerným prúdom	Skontrolujte, či je zariadenie v uhle a nastavte ho tak, aby bolo v prípade potreby v rovine. Resetujte chybu. Ak sa táto chyba znovu objaví, kontaktujte oddelenie služieb zákazníkom.
E12		Chyba testovania plynového ventilu	Prevádzka na plyn nie je možná. Resetujte chybu. Ak sa táto chyba znovu objaví, kontaktujte oddelenie služieb zákazníkom.

RM10.5T, RMS10.5T, RMS10.5XT	RM10.5S, RMS10.5S, RMS10.5XS	Porucha	Riešenie
E13		Chyba internej komunikácie	Prevádzka na plyn nie je možná. Resetujte chybu. Ak sa táto chyba znovu objaví, kontaktujte oddelenie služieb zákazníkom.
E14		V autonómnej prevádzke na plyn: Príliš nízka úroveň nabitia batérií akumulátorových jednotiek	Vložte nové batérie a potom resetujte chybu.
E50		Zamknutie plynu po 3 pokusoch o zapálenie	Zapaľovanie nie je možné. Fľaša s plynom je prázdna. Vymeňte fľašu s plynom. Resetujte chybu.
E51		Zablokovanie plynu, interná chyba vo výkonovom module	Resetujte chybu. Ak sa táto chyba znovu objaví, kontaktujte oddelenie služieb zákazníkom.
E52		Uzemnenie, plynový ventil	Resetujte chybu. Ak sa táto chyba znovu objaví, kontaktujte oddelenie služieb zákazníkom.
E53		Uzemnenie, zapaľovacia elektróda	Resetujte chybu. Ak sa táto chyba znovu objaví, kontaktujte oddelenie služieb zákazníkom.

Dvere chladničky sa nezatvoria



POZNÁMKA

Ak sa dvere nedajú zatvoriť, potom je blokována rukoväť dverí na otvorenej strane.

- Odstráňte blokovanie rukoväti dverí tak, ako je znázornené na (obr. **10**, strane 9).

Dvere chladničky sa úplne odpojili od zariadenia**UPOZORNENIE! Nebezpečenstvo poranenia**

Dvere sa môžu úplne odpojiť od zariadenia, ak sa so zamykacími kolíkmi manipulovalo alebo sa skrútili.

- Nasadíte dvere tak, ako je znázornené na (obr. **11**, strane 9).

8 Čistenie a údržba

**VÝSTRAHA!**

Pred čistením a údržbou vždy odpojte chladničku od zdroja energie.

**POZOR!**

Pri čistení nikdy nepoužívajte ostré čistiace prostriedky ani tvrdé alebo špicaté nástroje na odstránenie vrstiev ľadu alebo na uvoľnenie predmetov, ktoré zamrzli na svojom mieste.

- Chladničku pravidelne a ihneď po znečistení očistíte vlhkou utierkou.
- Dbajte na to, aby do tesnenia nekvapkala voda. Mohlo by to poškodiť elektroniku.
- Po vyčistení utrite chladničku handričkou dosucha.
- Pravidelne kontrolujte odtok kondenzovanej vody.
V prípade potreby vyčistíte odtok kondenzovanej vody. Pokiaľ je upchatý, kondenzovaná voda sa nahromadí na dne chladničky.
- Uistite sa, že ventilačné mriežky na vonkajšej stene obytného vozidla alebo karavanu a na strešnom ventilátore chladničky sú bez prachu a znečisťujúcich látok. Tým sa zabezpečí rozptýlenie tepla, ktoré vzniklo počas prevádzky, chladnička sa nepoškodí a chladiaci výkon neznižuje.

8.1 Čistenie plynového horáka



VÝSTRAHA!

- Pred čistením nechajte horák vychladnúť.
- Nevykonávajte žiadne zmeny na plynových zariadeniach.



POZNÁMKA

- Nečistoty v plynovom horáku sú príznakom slabého zapaľovania alebo deflagrácie.
- Výrobca tiež odporúča vyčistiť horák, ak sa dlhšie nepoužíval a minimálne raz za rok.
- Ak sa používa skvapalnený zemný plyn, interval čistenia sa zníži na polročne alebo štvrtročne v závislosti od úrovne nečistôt.

- Postupujte podľa obrázka (obr. **12**, strane 10).

8.2 Údržba



VÝSTRAHA!

Práce na plynových a elektrických zariadeniach smú vykonávať len kvalifikovaní odborníci.

- Pred prvým uvedením zariadenia do prevádzky a po každých dvoch rokoch si nechajte skontrolovať plynový systém a pripojené komíny, aby sa zabezpečilo, že spĺňajú národné bezpečnostné požiadavky.
- Uchovajte si záznamy o každej vykonanej údržbe.

9 Záruka

Platí zákonom stanovená záručná lehota. Ak by bol výrobok chybný, obráťte sa na pobočku vo vašej krajine (pozri dometic.com/dealer) alebo na vášho špecializovaného predajcu.

Ak žiadate o vybavenie opravy alebo nárokov vyplývajúcich zo záruky, musíte priložiť nasledovné podklady:

- kópiu faktúry s dátumom kúpy,
- dôvod reklamácie alebo opis chyby.

10 Likvidácia



POZNÁMKA

Toto zariadenie obsahuje horľavý izolovaný zapaľovací plyn.
Zariadenie smie demontovať a zlikvidovať odborník.



Chráňte životné prostredie!

Akumulátory a batérie nepatria do domového odpadu.

Poškodené akumulátory alebo spotrebované batérie odovzdajte priamo u predajcu alebo v zbernom mieste.

11 Technické údaje

	RM10.5(S)(T)	RMS10.5(S)(T)	RMS10.5X(S)(T)
Pripájacie napätie:	230 V~ / 50 Hz 12 V==		
Kapacita			
Hrubý objem:	88 l	78 l	92 l
Chladiaca priehradka:	78,7 l	69,1 l	80,3 l
Mraziaca priehradka:	9,2 l	9,2 l	12,1 l
Celkový čistý objem:	86 l	76 l	90 l
Okrem mraziacej priehradky			
Hrubý objem:	93 l	83 l	98 l
Čistý objem:	91 l	81 l	96 l
Príkon:	135 W (230 V~) 130 W (12 V==)		
Spotreba:	2,8 kWh/24 h (230 V~)	2,5 kWh/24 h (230 V~)	3,2 kWh/24 h (230 V~)
Spotreba plynu:	270 g/24 h		
Klimatická trieda:	SN		
Rozmery V × Š × H:	821 × 523 × 548 mm		821 × 523 × 603 mm
Hmotnosť:	28 kg	27,4 kg	29 kg
Skúška/certifikát:			

Aktuálne ES vyhlásenie o zhode pre Vaše zariadenie nájdete na stránke príslušného výrobcu na internetovej stránke dometic.com alebo sa obráťte priamo na výrobcu (pozri zadnú stranu).

Podrobné informácie

 dometic.com

Před uvedením do provozu si pečlivě přečtete tento návod k obsluze a uschovejte jej. V případě dalšího prodeje výrobku předejte návod novému uživateli.

Obsah

1	Vysvětlení symbolů	354
2	Bezpečnostní pokyny	355
3	Příslušenství	359
4	Použití v souladu s účelem	359
5	Technický popis	360
6	Obsluha chladničky	362
7	Odstraňování poruch a závad	369
8	Čištění a péče	374
9	Odpovědnost za vady	375
10	Likvidace	375
11	Technické údaje	376

1 Vysvětlení symbolů



VÝSTRAHA!

Bezpečnostní upozornění na nebezpečnou situaci, která může vést k úmrtí nebo těžkému poranění osob, pokud se jí nevyhnete.



UPOZORNĚNÍ!

Bezpečnostní upozornění na nebezpečnou situaci, která může vést k lehkému nebo středně těžkému poranění osob, pokud se jí nevyhnete.



POZOR!

Upozornění na situaci, která může vést k poškození majetku, pokud se jí nevyhnete.



POZNÁMKA

Doplňující informace týkající se obsluhy výrobku.

2 Bezpečnostní pokyny

V následujících případech nepřebírá výrobce žádné záruky za škody:

- Poškození výrobku působením mechanických vlivů a chybného připojovacího napětí
- Změna výrobku bez výslovného souhlasu výrobce
- Použití k jiným účelům, než jsou popsány v tomto návodu

2.1 Obecná bezpečnost



VÝSTRAHA! Nedodržení těchto varování by mohlo mít za následek smrt nebo vážné zranění.

Ohrožení života elektrickým proudem

- Montáž a demontáž přístroje smí provádět pouze odborníci.
- V případě, že je přístroj viditelně poškozen, nesmíte jej používat.
- Pokud je přívodní kabel přístroje poškozen, musíte jej nechat vyměnit výrobcem, jeho servisním centrem nebo jinou kvalifikovanou osobou tak, aby nemohlo dojít k jakémukoliv ohrožení.
- Opravy a údržbu tohoto přístroje smějí provádět pouze odborníci. Nesprávně provedené opravy mohou být zdrojem značných nebezpečí nebo škod na přístroji.

Nebezpečí požáru

- Chladivo v chladicím okruhu je vysoce hořlavé.
Při poškození chladicího okruhu (zápach amoniaku):
 - Vypněte přístroj.
 - Pozor na otevřený oheň a jiskření.
 - Dobře větrejte místnost.

Nebezpečí výbuchu

- Neskladujte v přístroji výbušné látky, jako např. spreje s hnacím plynem.

Nebezpečí ohrožení zdraví

- Nikdy neotevírejte absorpční agregát. Je pod vysokým tlakem a může v případě otevření způsobit zranění.

- Tento přístroj mohou používat děti od 8 let a osoby se sníženými fyzickými, smyslovými nebo duševními schopnostmi nebo s nedostatečnými zkušenostmi a znalostmi, pokud jsou pod dohledem nebo obdržely pokyny týkající se používání přístroje bezpečným způsobem a porozuměly souvisejícím nebezpečím.
- Děti si s přístrojem nesmí hrát.
- Čištění a užitvatelem prováděnou údržbu nesmějí provádět děti bez dozoru.
- Děti ve věku 3 až 8 let smí chladicí přístroj nakládat a vykládat.



UPOZORNĚNÍ! Nedodržení těchto upozornění by mohlo mít za následek lehké nebo střední zranění.

Nebezpečí přivření

- Nesahejte do závěsu.



POZOR! Nebezpečí poškození

- Otvor na kondenzát udržujte vždy čistý.
- Osvětlení přístroje smí vyměnit pouze zákaznický servis.
- Při čištění vozidla v místě větrací mřížky nepoužívejte vysokotlaký čistič.
- Zimní kryty větracích mřížek (příslušenství) namontujte, pokud se vozidlo čistí z vnější strany nebo je na delší dobu odstaveno z provozu.
- Nikdy neotevírejte chladicí okruh.
- Chladnička není vhodná ke skladování leptavých látek nebo látek obsahujících rozpouštědla.
- Chladničku nesmíte vystavit dešti.

2.2 Bezpečnost za provozu



UPOZORNĚNÍ! Nedodržení těchto upozornění by mohlo mít za následek lehké nebo střední zranění.

Nebezpečí úrazu

- Před zahájením jízdy zavřete a zamkněte dveře přístroje.
- Agregát na zadní straně přístroje se za provozu velmi zahřívá. Jsou-li větrací mřížky odstraněny, chraňte se před kontaktem s částmi vedoucími teplo.



POZOR! Nebezpečí poškození

- Nepoužívejte uvnitř chladničky žádné elektrické přístroje, pouze pokud jsou k tomu takové přístroje doporučeny výrobcem.
- Pamatujte, že nesmějí být zakryty větrací mřížky.
- **Nebezpečí přehřátí!**
Vždy dbejte, aby bylo teplo vznikající za provozu zařízení dostatečně odváděno. Zajistěte, aby byla chladnička postavena v dostatečné vzdálenosti od stěn nebo předmětů tak, aby mohl vzduch cirkulovat.
- Do vnitřní nádoby nelijte žádné kapaliny ani do ní nedávejte led.
- Chladničku a kabel chraňte před horkem a vlhkem.
- Pozor, aby se potraviny nedotýkaly stěn chladicího prostoru.

2.3 Bezpečnost při provozu na plyn



VÝSTRAHA! Nedodržení těchto varování by mohlo mít za následek smrt nebo vážné zranění.

Nebezpečí výbuchu

- Příklad použijte **výhradně** pod tlakem uvedeným na typovém štítku. Používejte pouze pevně nastavené regulátory tlaku, které odpovídají národním předpisům.
- Příklad provozujte při jízdě s plynem pouze tehdy, pokud výrobce vozidla dovoluje provoz plynového zařízení během jízdy (viz návod k vozidlu).
- Při jízdě zkontrolujte národní předpisy o provozu přístroje s plynem.
- Příklad nikdy neprovozujte s plynem
 - na čerpacích stanicích
 - v parkovištích
 - na trajektech
 - během transportu obytného přívěsu nebo obytného vozidla pomocí přepravního nebo odtahového vozidla
- Nikdy nekontrolujte netěsnosti přístroje otevřeným plamenem.
- Pokud cítíte plyn:
 - Uzavřete uzavírací kohout přívodu plynu a ventil láhve.
 - Otevřete všechna okna a opusťte prostor.
 - Neaktivujte žádné elektrické spínače.
 - Uhaste otevřené plameny.
 - Plynovou instalaci nechejte zkontrolovat odbornou firmou.

- **Nikdy** neskladujte láhve se zkapalněným plynem na nevětraných místech nebo pod úrovní podlahy (nálevkovité vybrání v podlaze).
- Chraňte láhve se zkapalněným plynem před přímým slunečním zářením. Teplota nesmí překročit 50 °C.



POZOR! Nebezpečí poškození

- Používejte pouze zkapalněný plyn, **ne** zemní plyn (viz typový štítek).



POZNÁMKA

- Ve výškách nad 1000 m může dojít k problémům se zapalováním. Pokud možno přepněte na jiný druh energie.

2.4 Bezpečnost při obsluze



UPOZORNĚNÍ! Nedodržení těchto upozornění by mohlo mít za následek lehké nebo střední zranění.

Nebezpečí ohrožení zdraví

- Zkontrolujte, zda chladicí výkon přístroje odpovídá požadavkům potravin, které chcete chladit.
- Skladujte potraviny pouze v originálním balení nebo ve vhodných nádobách.
- Otevření dvírek na delší dobu může způsobit výrazné zvýšení teploty v přihrádkách přístroje.
- Pravidelně čistěte povrchy, které se mohou dostat do kontaktu s potravinami a přístupnými odtokovými systémy.
- Syrové maso a ryby skladujte ve vhodných nádobách v přístroji tak, aby se nedostaly do styku s jinými potravinami nebo neodkapávaly na jiné potraviny.
- Pokud je přístroj delší dobu nečinný:
 - Vypněte přístroj.
 - Odmrazte přístroj.
 - Vyčistěte a osušte přístroj.
 - Dvířka udržujte otevřená, aby se zabránilo tvorbě plísně uvnitř přístroje.

Nebezpečí úrazu

- Dvířka přístroje nebo dvířka mrazničky mohou být v případě nesprávného použití zcela uvolněny z přístroje. Dvířka přitlačte, abyste uslyšeli nahoře a dole výrazné cvaknutí.
- Neopírejte se o otevřená dvířka přístroje.

**POZOR! Nebezpečí poškození**

- Pokud nejsou dvířka na opačné straně správně zablokována, zatlačte opatrně na straně nahoru a dolů, aby se uzamkla.
- Těžké předměty, např. láhve nebo plechovky, uchovávejte výhradně ve dvířkách přístroje, v dolní misce na uchovávání potravin nebo na spodním nosném roštu.

**POZNÁMKA**

- Informujte se u svého výrobce vozidla, zda se řízení baterie vašeho vozidla k ochraně spotřebičů baterie vypne.
- Pokud přístroj delší dobu nepoužíváte, přesuňte dvířka chladničky a mrazničky do zimní polohy. Tak se zabrání tvorbě plísňe.
- Pro teploty okolí od +15 °C do +25 °C zvolte průměrné nastavení teploty.

3 Příslušenství

Popis

Zimní kryt WA 130 na větrací mřížku LS 200

Volitelná sada ventilátoru REF-FANKIT

Poznámka: Sadu ventilátoru je možné montovat pouze do chladniček vybavených softwarovou verzí 36 nebo vyšší (obr. **2**, strana 4).

Volitelný akumulátor R10-BP pro samostatný provoz na plyn

Volitelná skladovací souprava

4 Použití v souladu s účelem

Přístroj je vhodný pro:

- Instalaci v karavanech a obytných vozech
- Chlazení, hluboké mrazení a uchovávání potravin

Přístroj se **nehodí** pro:

- Skladování léčiv
- Skladování žíravých látek nebo látek s obsahem rozpouštědel
- Rychlé mražení potravin

5 Technický popis

Chladnička je absorpční chladnička a je určena k provozu









- na napájení stejnosměrným proudem (12 V)
- na napájecí síti střídavého proudu
- se zkapalněným plynem (propanem nebo butanem)



Chladnička má automatický provozní režim, který vybírá nejehospodárnější připojený druh energie. Chladnička pracuje bezhlučně.

5.1 Ovládací a indikační prvky

RM10.5T, RMS10.5T, RMS10.5XT









TFT displej má následující ovládací a zobrazovací prvky (obr. **1** A, strana 4):

Symbol	Popis
	Indikátor chladicího výkonu
	Provoz na střídavý proud
	Provoz na stejnosměrný proud
	Provoz na plyn
AUTO	Automatický režim: V automatickém režimu chladnička automaticky vybere nejehospodárnější provozní režim v následujícím pořadí priorit:
	Baterie: Symbol se rozsvítí, když jsou vloženy baterie (volitelně) a přístroj je v samostatném režimu na plyn.
	Ventilátor (volitelný): Symbol se rozsvítí, když je funkce ventilátoru aktivovaná:
CI	Symbol se rozsvítí, když je chladnička připojena k sběrnici CI.
	Ztlumení TFT displeje Po 30 sekundách se jas displeje sníží na nastavenou úroveň.
	Vypnutá akustická signalizace: <ul style="list-style-type: none"> • Chybová hlášení a varování nejsou akusticky signalizována • Doba ponechání otevřených dveří po delší dobu je akusticky signalizována.

Symbol	Popis
	Zapnutá akustická signalizace: Chybová hlášení, varovná hlášení a ponechání otevřených dveří po dlouhou dobu jsou akusticky signalizovány.
	Potvrzení výběru a návrat do hlavní nabídky

RM10.5S, RMS10.5S, RMS10.5XS

LED displej je vybaven následujícími ovládacími a zobrazovacími prvky (obr. **1** B, strana 4):

Symbol	Popis
	Tlačítko Zap/Vyp
	Ukazatel chyby
	Provoz na stejnosměrný proud
	Provoz na plyn
	Provoz na střídavý proud
A	Automatický režim
	Ukazatel teploty
	Tlačítko k výběru energie
	Tlačítko k nastavení teploty

6 Obsluha chladničky



POZNÁMKA

- Dříve než uvedete novou chladničku do provozu, z hygienických důvodů ji zevnitř i zvenčí očistěte vlhkou utěrkou.
- Při prvním uvedení chladničky do provozu může dojít k tvorbě mírného zápachu, který zmizí po několika hodinách. Obytný prostor dobře provětrejte.
- Vozidlo zaparkujte na vodorovné ploše, a to zejména při uvedení do provozu a plnění chladničky před nástupem jízdy.
- Kapacita chlazení může být ovlivněna těmito jevy:
 - teplota okolí (např. pokud je vozidlo vystaveno přímému slunečnímu záření),
 - množství chlazených potravin,
 - četnost otevírání dveří.

6.1 Tipy k optimálnímu provozu chladničky

- V chladničce neuchovávejte zboží po dobu prvních 12 hodin od spuštění.
- Chraňte vnitřek vozidla před přílišným zahřátím (např. slunečními clonami v oknech, klimatizací).
- Chraňte chladničku před přímým slunečním zářením (např. slunečními clonami v oknech).

6.2 Provoz při nízkých venkovních teplotách



POZOR!

V provozu na střídavý a stejnosměrný proud instalujte **oba** zimní kryty. V režimu na plyn nebo automatickém režimu instalujte pouze **dolní** zimní kryt. Tím se zabrání akumulaci tepla a zajistí, že odpadní plyny z chladničky lze správně odvádět.



POZNÁMKA

Studený vzduch může ovlivnit výkon chladicího agregátu. V případě, že dochází ke ztrátě chladicího výkonu při nízkých venkovních teplotách namontujte zimní kryty.

- Zimní kryty (příslušenství) instalujte podle obrázku obr. **3**, strana 5.

6.3 Zapnutí chladničky

- ▶ Stiskněte na 2 sekundy
 - **RM10.5T, RMS10.5T, RMS10.5XT**: ovládací knoflík
 - **RM10.5S, RMS10.5S, RMS10.5XS**: tlačítko 
- ✓ Chladnička se spustí s posledně zvoleným nastavením.

6.4 Vypnutí chladničky

- ▶ Stiskněte na 4 sekundy
 - **RM10.5T, RMS10.5T, RMS10.5XT**: ovládací knoflík
 - **RM10.5S, RMS10.5S, RMS10.5XS**: tlačítko 
- ✓ Ozve se pípnutí a chladnička se vypne.

6.5 Provoz chladničky (RM 10.5T, RMS 10.5T, RMS 10.5XT)

Navigace v nabídce: obr. 4, strana 5

- ▶ Stisknutím ovládacího knoflíku aktivujete TFT displej.

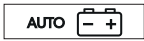
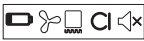

Hlavní nabídka je rozdělena na tři řádky:

Hlavní nabídka	Nabídka podrobností
	Nabídka chladicího výkonu
	Nabídka provozního režimu
	Nabídka nastavení

- ▶ Otočením ovládacího knoflíku vyberte požadovanou nabídku podrobností.
- ▶ Stisknutím ovládacího knoflíku otevřete vybranou nabídku podrobností.
- ▶ Otáčením ovládacího knoflíku procházíte nabídkou podrobností.
- ✓ Vybraná nastavení jsou zobrazena modře.
- ▶ Stisknutím ovládacího knoflíku vyberete vybrané nastavení.
- ▶ Výběr potvrďte tlačítkem .

6.6 Provoz chladničky (RM 10.5S, RMS 10.5S, RMS 10.5XS)

Ovládací prvky

- ▶ Stiskněte opakovaně , dokud LED nebude zobrazovat požadovaný provozní režim.
- ▶ Stiskněte opakovaně , dokud nebude nastavena požadovaná úroveň teploty.

6.7 Režim zastavení pro tankování



VÝSTRAHA!

Chladničku vypněte nebo vyberte jiný provozní režim, pokud doplnění paliva trvá déle než 15 minut.

Pokud je vypnuto zapalování vozidla, chladnička se z bezpečnostních důvodů přepne do režimu zastavení pro tankování. Tím se zablokuje provoz na plyn na dobu 15 minut. Poté chladnička automaticky přepne zpět do standardního automatického režimu.

Režim zastavení pro tankování

- **RM10.5T, RMS10.5T, RMS10.5XT:** je zobrazen symbol 
- **RM10.5S, RMS10.5S, RMS10.5XS:** LED  bliká

6.8 Samostatný provoz na plyn (příslušenství)



VÝSTRAHA!

Při samostatném provozu na plyn musí být během doplňování paliva chladnička vypnuta ručně.



POZNÁMKA

- Když není připojen stejnosměrný nebo střídavý proud, baterie jsou zatěžované, i když je chladnička vypnutá.
- Pokud se chladnička nepoužívá, vyjměte baterie (riziko vytečení).



Pro samostatný provoz na plyn musí být vloženy volitelné baterie. Je tak nezbytné připojit stejnosměrný nebo střídavý proud.

Při použití 12 baterií (typ AA) lze chladničku provozovat samostatně po dobu 2 až 3 dnů.



Vezměte prosím na vědomí následující speciální funkce pro samostatný provoz na plyn:

- Kontrolka uvnitř chladničky je vypnutá.
- Displej se vypne po 2 sekundách od poslední činnosti.
- Displej se krátce zapne každých 15 sekund. To signalizuje, že chladnička je zapnutá.
- Pokud se zobrazují chybové zprávy, displej zůstává zapnutý.

Samostatný provoz na plyn je signalizován

- **RM10.5T, RMS10.5T, RMS10.5XT**: symboly  a 
- **RM10.5S, RMS10.5S, RMS10.5XS**: blikáním LED  jednou za 15 sekund

Baterie v akumulátoru se musí vyměnit

- **RM10.5T, RMS10.5T, RMS10.5XT**: je-li zobrazena chyba „E 14“
- **RM10.5S, RMS10.5S, RMS10.5XS**: je-li zobrazena chyba  / 

6.9 Nastavení chladicího výkonu



POZNÁMKA

Při okolní teplotě +15 °C až +25 °C zvolte průměrný chladicí výkon.

- Nastavení chladicího výkonu:
 - **RM10.5T, RMS10.5T, RMS10.5XT**: Vyberte požadovanou úroveň teploty v nabídce chladicího výkonu.
 - **RM10.5S, RMS10.5S, RMS10.5XS**: Opakovaně stiskněte  , dokud nebude vybrána požadovaná úroveň teploty.

6.10 Provoz ventilátoru (volitelný)

Pro využití provozu ventilátoru musí být volitelný ventilátor namontovaný.

Při zapínání přístroje se na krátkou chvíli zapne i ventilátor (funkční test). Během provozu přístroje se ventilátor zapíná pouze:

- Je-li okolní teplota vyšší než 32 °C.
- Není-li nastavené chladicí teploty dosaženo do 2 hodin.
- **RM10.5T, RMS10.5T, RMS10.5XT:** Je-li funkce ventilátoru aktivovaná.



POZNÁMKA

RM10.5T, RMS10.5T, RMS10.5XT: Při dodání je funkce ventilátoru aktivovaná.

RM10.5S, RMS10.5S, RMS10.5XS: Funkce ventilátoru je vždy aktivovaná a **nelze** ji deaktivovat.

RM10.5T, RMS10.5T, RMS10.5XT

Provoz ventilátoru je indikován symbolem .

6.11 Použití dvířek chladničky



UPOZORNĚNÍ! – Riziko zranění

- Při nesprávném použití může dojít k úplnému uvolnění dveří chladničky nebo mrazničky.
- Nenaklánějte se nad otevřená dvířka chladničky.



POZNÁMKA

Pokud dveře nejsou správně zajištěny na opačné straně, na této straně opatrně zatlačte dveře nahoru a dolů, aby se zajistila na místě.

Zavření a zajištění dvířek chladničky

- Dveře přitlačte, abyste uslyšeli cvaknutí nahoře a dole.
- ✓ Dveře jsou nyní zavřené a zajištěné.

6.12 Pokyny pro skladování potravin



UPOZORNĚNÍ! – Nebezpečí ohrožení zdraví!

- Zkontrolujte, zda chladicí výkon chladničky odpovídá potravinám, které chcete chladit.
- Otevření dveří na delší dobu může způsobit značné zvýšení teploty v přihrádkách chladničky.
- Syrové maso a ryby uchovávejte ve vhodných přihrádkách chladničky, aby se nedostaly do kontaktu s ostatními potravinami nebo na ně nekapaly.
- Skladujte potraviny pouze v originálním balení nebo ve vhodných nádobách.
- Mrazicí box je vhodný pro výrobu ledových kostek a uchovávání mražených potravin. Není vhodná k mražení dříve rozmrazených potravin.
- V případě, že je chladnička vystavena po delší dobu pokojové teplotě do +10 °C, nelze zaručit rovnoměrnou regulaci teploty v mrazicím boxu. To může vést ke zvýšení teploty v mrazicím boxu a rozmrazení skladovaného zboží.



POZOR!

- Maximální hmotnost na polici dvířek je 6 kg. Maximální hmotnost na celá dvířka je 7,5 kg.
- Těžké předměty, např. láhve nebo plechovky, uchovávejte výhradně ve dvířkách chladničky, v dolním úložném prostoru nebo na spodní polici.
- V mrazicím boxu neuchovávejte sycené nápoje.

- Potraviny skladujte podle obrázku (obr. **1**, strana 4).

6.13 Umístění polic



VÝSTRAHA! Pozor na děti!

Všechny police jsou pevné, takže děti nemohou do chladničky vlézt.

- Prostřední police vyjměte pouze za účelem čištění.
- Opět vložte police a zajistěte je na místě.

- Polici vyjměte podle obrázku (obr. **5**, strana 6).
- Smontujte polici v opačném pořadí.

6.14 Vyjmutí mrazicího boxu

Mrazicí box můžete vyjmout, aby v přihrádce chladničky vzniklo více místa.



POZNÁMKA

- Dveře a dno mrazničky uložte na bezpečné místo, aby nedošlo k jejich poškození.
- Instalaci proveďte v opačném pořadí.

➤ Postupujte podle obrázku (obr. **6**, strana 6).

6.15 Odmrazování chladničky



POZOR!

K odstranění ledu nebo uvolněných zmrzlých předmětů nepoužívejte mechanické nástroje ani vysoušeč vlasů.



POZNÁMKA

Postupem času se na chladicích žebrech uvnitř chladničky tvoří námraza. Pokud je tato vrstva námrazy silná asi 3 mm, měli byste chladničku odmrázit.

➤ Postupujte podle obrázku (obr. **7**, strana 7).

6.16 Umístění dveří chladničky v zimní poloze



UPOZORNĚNÍ!

Zimní poloha **nesmí** být používána během jízdy.

Pokud se chladnička dlouho nebude používat, umístěte dveře chladničky a mrazicího boxu do zimní polohy. Tak se zabrání tvorbě plísňe.

- Odmrazte chladničku (kap. „Odmrazování chladničky“ na straně 368).
- Uvolněte háček v blízkosti zajišťovacího mechanismu nahoře a dole na jedné straně dveří (obr. **8**, strana 8).
- Stlačte dvířka chladničky.
- ✓ Vyčnívající kolík zaskočí do háčku.

Dvířka otevřete v zimním režimu takto:

- Vytáhněte dvířka směrem k sobě.
- Zatlačte vyčnívající háčky v horní a dolní části dveří.

6.17 Volitelné baterie

Není-li k dispozici vlastní napájecí zdroj 12 V stejnosměrného proudu vozidla nebo je-li napájení během provozu přístroje vypnuto, elektronická řídicí jednotka se automaticky přepne na napájení z interní baterie (pokud jsou baterie vloženy).

Přihrádky na baterie (**příslušenství**) jsou umístěny vpravo a vlevo pod ovládacím prvkem. Je zapotřebí celkem 12 baterií AA.

- Při vkládání baterií postupujte podle obrázku na obr. **9**, strana 8.

7 Odstraňování poruch a závad



POZNÁMKA

V zájmu zajištění bezpečného provozu 12 V spotřebičů v karavanu během jízdy je třeba zajistit, aby tažné vozidlo poskytovalo dostatečné napětí. U některých vozidel může řídicí jednotka elektrického systému automaticky vypnout napájení spotřebiče, aby tak chránila akumulátor. Více informací vám poskytne výrobce vozidla.

Porucha	Možná příčina	Návrh řešení
Při provozu na střídavý proud: Chladnička nefunguje.	Pojistka vodiče na střídavý proud je vadná.	Vyměňte pojistku.
	Vozidlo není připojeno k síti na střídavý proud.	Vozidlo připojte k napájení střídavým proudem.
	Topné těleso na střídavý proud je vadné.	Kontaktujte akreditovaný zákaznický servis.

Porucha	Možná příčina	Návrh řešení
Při provozu na stejnosměrný proud: Chladnička nefunguje.	Pojistka kabelu stejnosměrného proudu je vadná.	Pojistka na relé musí být vyměněna. Kontaktujte akreditovaný zákaznický servis.
	Pojistka vozidla je přepálená.	Vyměňte pojistku vozidla. (Nahlédněte také do provozního návodu vašeho vozidla.)
	Autobaterie je vybitá.	Zkontrolujte autobaterii a případně ji nabijte.
	Zapalování není zapnuté.	Zapněte zapalování.
	Topné těleso na stejnosměrný proud je vadné.	Kontaktujte akreditovaný zákaznický servis.
Při provozu na plyn: Chladnička nefunguje.	Plynová láhev je prázdná.	Vyměňte plynovou láhev.
	Plynový ventil je zavřený.	Otočením otevřete ventil.
	V plynovém potrubí je vzduch.	Vypněte chladničku a znovu ji zapněte. V případě potřeby postup zopakujte třikrát až čtyřikrát. Pokud je k instalovaná trouba, zapněte ji a v případě potřeby opakujte proces s chladničkou.
V automatickém režimu: Chladnička běží na plyn, i když je připojena k síti na střídavý proud.	Síťové napětí je příliš nízké.	Když je síťové napětí opět dostačující, chladnička se automaticky přepne zpět do provozu na střídavý proud.
Chladnička dostatečně nechladí.	Větrání kolem agregátu je nedostatečné.	Zkontrolujte, zda jsou větrací mřížky volné.
	Výparník je pokrytý ledem.	Zkontrolujte, zda se dvířka chladničky správně zavírají. Ujistěte se, že těsnění chladničky správně sedí a není poškozené. Odmrazte chladničku.
	Je nastavena příliš vysoká teplota.	Nastavte nižší teplotu.
	Příliš vysoká okolní teplota.	Dočasně sejměte větrací mřížku, aby teplý vzduch rychleji unikal.
	Do chladničky bylo najednou umístěno příliš velké množství potravin.	Vyjměte některé potraviny.
	Do chladničky byly najednou umístěny příliš teplé potraviny.	Teplé potraviny vyjměte a nechte je před uložením vychladnout.
	Chladnička ještě není dlouho v provozu.	Teplotu zkontrolujte znovu po čtyřech až pěti hodinách.

7.1 Chybová hlášení a signální tóny

Všechny poruchy jsou signalizovány výstražným symbolem, identifikátorem poruchy a pípnutím. Pípnutí trvá 2 minuty a opakuje se každých 30 minut, dokud není porucha odstraněna.









Pokud dojde k více poruchám, na displeji se zobrazí poslední porucha. Základní poruchy se zobrazí po potvrzení poslední poruchy.

RM 10.5T, RMS 10.5T, RMS 10.5XT: Poruchy jsou signalizovány poruchovým kódem s výstražným symbolem (⚠) uprostřed TFT displeje.

RM 10.5S, RMS 10.5S, RMS 10.5XS: V případě poruchy se výstražný symbol LED (⚠) na displeji trvale rozsvítí a LED blikají podle poruchy.

Poruchová hlášení typu VAROVÁNÍ











Všechny poruchy typu VAROVÁNÍ se resetují automaticky po odstranění poruchy.





RM 10.5T, RMS 10.5T, RMS 10.5XT	RM 10.5S, RMS 10.5S, RMS 10.5XS	Porucha	Náprava
W01		Vadný snímač teploty v chladicím prostoru	Kontaktujte akreditovaný zákaznický servis.
W05		Napájení střídavého proudu není připojeno nebo napětí střídavého proudu <190 V	Připojte chladničku ke střídavému proudu nebo vyberte jiný druh energie, např. plyn nebo stejnosměrný proud.
W06		Napájení stejnosměrného proudu není připojeno	Připojte chladničku k stejnosměrnému proudu nebo vyberte jiný druh energie, např. plyn nebo střídavý proud.
W11	 	Přepětí stejnosměrného proudu (> 16 V).	Snižte napájecí napětí stejnosměrného proudu.
		Režim zastavení pro tankování: Provoz na plyn je blokován po dobu 15 minut.	Počkejte 15 minut nebo přepněte do jiného provozního režimu.
 W10 + akustická signalizace	Pípnutí	Dvířka jsou otevřená na déle než 2 minuty.	Zavřete dvířka.

Poruchová hlášení typu CHYBA

Všechny poruchy typu CHYBA musí být resetovány ručně:

- ▶ **RM10.5T, RMS10.5T, RMS10.5XT:** Stiskněte ovládací knoflík na dobu 2 sekund.
- ▶ **RM10.5S, RMS10.5S, RMS10.5XS:** Stiskněte  na 2 sekundy.
- ✓ Ozve se pípnutí.
- ✓ Chyba byla resetována.

RM10.5T, RMS10.5T, RMS10.5XT	RM10.5S, RMS10.5S, RMS10.5XS	Porucha	Náprava
E03		Žádné připojení mezi napájecím modulem a displejem	Kontaktujte akreditovaný zákaznický servis.
E07	 	Žádný chladicí výkon v provozu na plyn	Zkontrolujte, zda je přístroj nakloněný, a případně jej nastavte. Resetujte chybu. Pokud k této chybě dojde znovu, kontaktujte zákaznický servis.
E08	 	Žádný chladicí výkon při provozu na plyn	Zkontrolujte, zda je přístroj nakloněný, a případně jej nastavte. Resetujte chybu. Pokud k této chybě dojde znovu, kontaktujte zákaznický servis.
E09	 	Žádný chladicí výkon v režimu stejnosměrného napětí	Zkontrolujte, zda je přístroj nakloněný, a případně jej nastavte. Resetujte chybu. Pokud k této chybě dojde znovu, kontaktujte zákaznický servis.
E12	 	Chyba testu plynového ventilu	Provoz na plyn není možný. Resetujte chybu. Pokud k této chybě dojde znovu, kontaktujte zákaznický servis.
E13	 	Chyba interní komunikace	Provoz na plyn není možný. Resetujte chybu. Pokud k této chybě dojde znovu, kontaktujte zákaznický servis.

RM10.5T, RMS10.5T, RMS10.5XT	RM10.5S, RMS10.5S, RMS10.5XS	Porucha	Náprava
E14		V samostatném provozu na plyn: Kapacita baterie v akumulátoru je příliš nízká	Vložte nové baterie a poté chybu resetujte.
E50		Blokování plynu po 3 pokusech o zapálení	Zapálení není možné. Plynová láhev je prázdná. Vyměňte plynovou láhev. Resetujte chybu.
E51		Blokování plynu, interní chyba v modulu napájení	Resetujte chybu. Pokud k této chybě dojde znovu, kontaktujte zákaznický servis.
E52		Ukostřovací kontakt, plynový ventil	Resetujte chybu. Pokud k této chybě dojde znovu, kontaktujte zákaznický servis.
E53		Zapalovací elektroda s ukostřovacím kontaktem	Resetujte chybu. Pokud k této chybě dojde znovu, kontaktujte zákaznický servis.

Dvířka chladničky se nezavírají



POZNÁMKA

Pokud se už dvířka nezavírají, je na otevřené straně zablokovaná rukojeť dvířek.

- Odstraňte blokaci této rukojeti, jak je vyobrazeno (obr. **10**, strana 9).

Došlo k úplnému uvolnění dvířek od přístroje



UPOZORNĚNÍ! Riziko zranění

Při poškození nebo pokroucení zajišťovacího kolíku se mohou dveře z přístroje zcela uvolnit.

- Vložte dvířka, jak je vyobrazeno (obr. **11**, strana 9).

8 Čištění a péče



VÝSTRAHA!

Před zahájením jakéhokoliv čištění nebo servisu vždy odpojte chladničku od napájení.



POZOR!

Při čištění nikdy nepoužívejte k odstraňování ledu nebo k uvolňování přimrzlých předmětů ostré čisticí prostředky nebo tvrdé nebo špičaté nástroje.

- Chladničku čistěte pravidelně, a pokud je znečištěná, pak použijte vlhkou utěrku.
- Dbejte, aby do těsnění nevnikla voda. Mohlo by dojít k poškození elektroniky.
- Po vyčištění vytřete chladničku utěrkou dosucha.
- Pravidelně kontrolujte odtok vodního kondenzátu.
Podle potřeby vyčistěte odtok vodního kondenzátu. Pokud je ucpaný, hromadí se kondenzát na dně chladničky.
- Ujistěte se, že větrací mřížky ve vnější stěně obytného vozidla nebo karavanu a střešní ventilátor chladničky jsou bez prachu a znečišťujících látek. Tím se zajistí, že teplo generované během provozu může být rozptýleno, chladnička se nepoškodí a chladicí výkon není snížen.

8.1 Čištění plynového hořáku



VÝSTRAHA!

- Před čištěním nechejte hořák vychladnout.
- Neprovádějte žádné změny na plynových zařízeních.



POZNÁMKA

- Nečistota v plynovém hořáku je patrná podle špatného zapálení nebo prudkého spalování.
- Výrobce také doporučuje čistit hořák po jeho dlouhodobějším nepoužívání a alespoň jednou ročně.
- Při používání zkapalněného ropného plynu se interval čištění, v závislosti na stupni znečištění, snižuje na půl nebo čtvrt roku.

- Postupujte podle obrázku (obr. **12**, strana 10).

8.2 Údržba



VÝSTRAHA!

Práce na plynové a elektrické instalaci může provádět pouze autorizovaný odborník.

- Plynovou instalaci a připojené odvody odpadních plynů nechejte před prvním uvedením do provozu a vždy po uplynutí dvou let nechte zkontrolovat autorizovaným odborníkem, zda splňují vnitrostátní bezpečnostní požadavky.
- Zaznamenávejte veškerou provedenou údržbu.

9 Odpovědnost za vady

Na výrobek je poskytována záruka v souladu s platnými zákony. Zjistíte-li, že je výrobek vadný, zašlete jej do pobočky výrobce ve vaší zemi (viz dometic.com/dealer) nebo do specializovanému prodejci.

K vyřízení opravy nebo záruky nezapomeňte odeslat následující dokumenty:

- Kopii účtenky s datem zakoupení,
- Uvedení důvodu reklamace nebo popis vady.

10 Likvidace



POZNÁMKA

Tento přístroj obsahuje hořlavý izolační těkavý plyn. Přístroj nechejte odstranit a zlikvidovat pouze odborníkem.



Chraňte životní prostředí!

Akumulátory a baterie nepatří do domovního odpadu.

Odevzdejte vadné akumulátory nebo vybité baterie prodejci nebo na sběrném místě.

11 Technické údaje

	RM10.5(S)(T)	RMS10.5(S)(T)	RMS10.5X(S)(T)
Napájecí napětí:	230 V~ / 50 Hz 12 V==		
Obsah			
Obsah brutto:	88 l	78 l	92 l
Chladicí prostor:	78,7 l	69,1 l	80,3 l
Mrazicí box:	9,2 l	9,2 l	12,1 l
Celkový obsah netto:	86 l	76 l	90 l
Vyjmutí mrazicího boxu			
Obsah brutto:	93 l	83 l	98 l
Čistý objem:	91 l	81 l	96 l
Vstup napájení:	135 W (230 V~) 130 W (12 V==)		
Spotřeba elektrické energie:	2,8 kWh/24 h (230 V~)	2,5 kWh/24 h (230 V~)	3,2 kWh/24 h (230 V~)
Spotřeba plynu:	270 g/24 h		
Klimatická třída:	SN		
Rozměry V x Š x H:	821 x 523 x 548 mm		821 x 523 x 603 mm
Hmotnost:	28 kg	27,4 kg	29 kg
Zkouška/certifikát:			

Aktuální prohlášení o shodě EU pro toto zařízení naleznete na příslušné stránce produktu na webu dometic.com nebo kontaktujte přímo výrobce (viz zadní stranu).

Detailní informace

 dometic.com

A készülék használata előtt gondosan olvassa el és őrizze meg ezt a használati útmutatót. Ha a készüléket továbbadja, mellékelje hozzá a használati útmutatót is.

Tartalom

1	Szimbólumok magyarázata	377
2	Biztonsági útmutatások	378
3	Tartozékok	382
4	Rendeltetésszerű használat	383
5	Műszaki leírás	383
6	A hűtőszekrény használata	385
7	Hibaelhárítás	393
8	Tisztítás és karbantartás	398
9	Garancia	399
10	Ártalmatlanítás	399
11	Műszaki adatok	400

1 Szimbólumok magyarázata



FIGYELMEZTETÉS!

Biztonsági megjegyzés olyan veszélyes helyzetre vonatkozóan, amely halált vagy súlyos sérülést okozhat, ha nem kerülik el.



VIGYÁZAT!

Biztonsági megjegyzés olyan veszélyes helyzetre vonatkozóan, amely könnyű vagy közepesen súlyos sérülést okozhat, ha nem kerülik el.



FIGYELEM!

Felhívás olyan helyzetre, amely dologi kárt okozhat, ha nem kerülik el.

**MEGJEGYZÉS**

A termék kezelésére vonatkozó kiegészítő információk.

2 Biztonsági útmutatások

A gyártó a bekövetkező károkért a következő esetekben nem vállal felelősséget:

- a termék mechanikai behatások és helytelen csatlakozási feszültség miatti károsodása
- a termék kifejezett gyártói engedély nélküli módosítása
- az útmutatóban leírt céloktól eltérő felhasználás

2.1 Általános biztonság



FIGYELMEZTETÉS! Ezeknek a figyelmeztetéseknek a figyelmen kívül hagyása súlyos, vagy halálos sérüléshez vezethet.

Áramütés miatti életveszély

- A készülék be-, és kiszerezését csak szakemberek végezhetik el.
- Ha a készüléken sérülések láthatók, akkor azt nem szabad üzembe helyezni.
- Ha a készülék csatlakozókábele megsérül, akkor azt – a veszélyeztetések elkerülése érdekében – a gyártóval, a vevőszolgálattal vagy egy hasonlóan képzett szakemberrel kell kicseréltetni.
- Javítási és karbantartási munkákat csak szakemberek végezhetnek a készüléken. A szakszerűtlen javítások jelentős veszélyeket okozhatnak, vagy a készülék károsodhat.

Tűzveszély

- A hűtőkörben található hűtőközeg gyúlékony. A hűtőkör sérülése esetén (ammóniaszag):
 - Kapcsolja ki a készüléket.
 - Kerülje a nyílt lángot és a gyújtószikrákat.
 - Szellőztesse ki jól a helyiséget.

Robbanásveszély

- Ne tároljon a készülékben robbanékony anyagokat, például éghető hajtógázt tartalmazó permetpalackokat.

Egészségkárosodás veszélye

- Az abszorber aggregátot tilos felnyitni. Nagy nyomás uralkodik benne és felnyitáskor sérüléseket okozhat.

- A készüléket 8 év feletti gyermekek, valamint korlátozott fizikai, érzékelési és mentális képességű, illetve megfelelő tapasztalattal és tudással nem rendelkező személyek csak felügyelet mellett, illetve a készülék biztonságos használatát és az abból eredő veszélyeket megértve használhatják.
- A készülékkel gyerekek nem játszhatnak.
- A tisztítást és a felhasználói karbantartást gyermekek felügyelet nélkül nem végezhetik.
- A 3 és 8 év közötti gyermekek már kivehetnek és berakhatnak élelmi szereket a hűtőkészülékekbe.



VIGYÁZAT! Ezeknek a vigyázat felhívásoknak a figyelmen kívül hagyása könnyű, vagy közepesen súlyos sérüléshez vezethet.

Zúzóadásveszély

- Ne nyúljon a zsanérok közé.



FIGYELEM! Károsodás veszélye

- Mindig tartsa tisztán a kondenzvíz nyílását.
- A készülék világítását csak a vevőszolgálat cserélheti ki.
- A jármű tisztítása során a szellőzőrács területén ne használjon nagy nyomású tisztítóberendezést.
- Ha kívülről tisztítja a járművet, vagy ha hosszabb ideig nem használja azt, szerelje fel a szellőzőrács (tartozék) téli burkolatait.
- Semmilyen esetben ne nyissa ki a hűtőkört.
- A hűtőszekrény nem alkalmas maró hatású vagy oldószert tartalmazó anyagok tárolására.
- A hűtőszekrényt védje az esőtől.

2.2 Biztonság az üzemeltetés során



VIGYÁZAT! Ezeknek a vigyázat felhívásoknak a figyelmen kívül hagyása könnyű, vagy közepesen súlyos sérüléshez vezethet.

Sérülésveszély

- Az utazás megkezdése előtt zárja be és reteszelje a készülék ajtaját.
- A készülék hátoldalán az aggregát üzem közben nagyon felforrósodik. Mielőtt leveszi a szellőzőrácsot és hővezető alkatrészekhez érne hozzá, vegyen fel védőfelszerelést.



FIGYELEM! Károsodás veszélye

- Ne használjon elektromos készülékeket a hűtőkészülék belsejében, kivéve, ha ezeket a készülékeket a gyártó erre a célra javasolja.
- Ügyeljen arra, hogy a szellőzőrácsok ne legyenek lefedve.
- **Túlmelegedés miatti veszély!**
Mindig ügyeljen arra, hogy az üzemeltetés során keletkező hő kielégítően eltávozhasson. A levegő keringtetése érdekében gondoskodjon arról, hogy a hűtőszekrény megfelelő távolságra legyen a faltól vagy tárgytól.
- Ne töltsön folyadékot vagy jeget a belső tartályba.
- Védje a hűtőszekrényt és a kábeleket a hőtől és a nedvességtől.
- Ügyeljen arra, hogy az élelmiszerek ne érjenek hozzá a hűtőtér falához.

2.3 Biztonság gázüzem során



FIGYELMEZTETÉS! Ezeknek a figyelmeztetéseknek a figyelmen kívül hagyása súlyos, vagy halálos sérüléshez vezethet.

Robbanásveszély

- A készülék **kizárólag** az adattáblán megadott nyomással üzemeltethető. Csak olyan fix beállítású nyomásszabályozót használjon, mely megfelel az országos előírásoknak.
- Utazás közben csak akkor üzemeltesse gázzal a készüléket, ha a járműgyártó engedélyezi a menet közbeni gázüzemet (lásd a jármű útmutatójában).
- A készülék utazás közbeni gázüzemét illetően tájékozódjon az országos előírásokról.
- Soha ne használja a készüléket gázzal
 - benzinkútnál
 - parkolóházakban
 - kompon
 - a lakóautó, vagy lakókocsi trélerrel, vagy vontatójárművel való szállítása közben
- Soha ne ellenőrizze a készülék tömítettségét nyílt lánggal.

- Gázszag észlelése esetén:
 - Zárja el a gázellátás zárócsapját és a palackszelepet.
 - Nyissa ki az összes ablakot és hagyja el a helyiséget.
 - Ne működtesse az elektromos kapcsolókat.
 - Oltsa el a nyílt lángokat.
 - Egy szakértő vállalattal ellenőriztesse a gázberendezést.
- **Soha** ne tárolja a folyékonygáz-palackokat szellőzés nélküli helyeken vagy a talajszint alatt (tölcsérszerű bemélyedésekben).
- Védje a folyékonygáz-palackokat a közvetlen napsugárzástól. A hőmérséklet 50 °C-nál nem lehet magasabb.



FIGYELEM! Károsodás veszélye

- Csak folyékony gázt alkalmazzon, földgázt **tilos** (lásd az adattáblán).



MEGJEGYZÉS

- 1000 m feletti magasság felett gyújtási problémák léphetnek fel. Szükség esetén kapcsoljon át másik energiatípusra.

2.4 Biztonság kezelés közben



VIGYÁZAT! Ezeknek a vigyázat felhívásoknak a figyelmen kívül hagyása könnyű, vagy közepesen súlyos sérüléshez vezethet.

Egészségkárosodás veszélye

- Ellenőrizze, hogy a készülék hűtési teljesítménye megfelel-e a hűteni kívánt élelmiszerek követelményeinek.
- Élelmiszert csak eredeti csomagolásban vagy megfelelő tárolókban szabad tárolni.
- Az ajtó hosszabb ideig történő nyitva tartása jelentős hőmérsékletemelkedést idézhet elő a készülék rekeszeiben.
- Tisztítsa meg rendszeresen az élelmiszerral érintkező felületeket és a hozzáférhető lefolyórendszereket.
- Annak érdekében hogy ne érjenek hozzá más élelmiszerekhez és ne csöpögjenek ezekre, a nyers húst és a halat a készülék erre a célra szolgáló rekeszében tárolja.
- Ha a készülék hosszabb ideig üresen áll:
 - Kapcsolja ki a készüléket.
 - Olvassa le a készüléket.
 - Tisztítsa meg és szárítsa ki a készüléket.
 - A készülék penészedésének elkerülése érdekében hagyja nyitva az ajtót.

Sérülésveszély

- Szakszerűtlen használat esetén a készülék és a fagyasztórekesz ajtaja teljesen leválhatnak a készülékről. Addig nyomja az ajtókat, amíg fent és lent egy határozott kattantást nem hall.
- Ne dőljön rá a kinyitott készülékajtóra.

**FIGYELEM! Károsodás veszélye**

- Ha az ellentétes oldalon nincs megfelelően reteszelve az ajtó, akkor óvatosan azt az oldalt nyomja fel és le, amíg nem reteszelődik.
- A nehéz tárgyakat, pl. palackokat, vagy dobozokat kizárólag a készülék ajtajában, az alsó tartórekeszben, vagy az alsó tartórácson tárolja.

**MEGJEGYZÉS**

- A járműgyártótól tájékozódjon arról, hogy a jármű akkumulátorkezelője az akkumulátor védelme érdekében lekapcsolja-e a fagyasztórekesz ajtókat.
- Ha hosszabb ideig nem használja a készüléket, állítsa téli helyzetbe a készülék és a fagyasztórekesz ajtaját. Így elkerülhető a bepenészedés.
- +15° C és +25° C közötti környezeti hőmérséklet esetén válassza a középső hőmérséklet beállítását.

3 Tartozékok

Megnevezés

WA 130 téli burkolat LS 200 szellőzőrácshoz

Opcionális REF-FANKIT ventilátorkészlet

Megjegyzés: A ventilátorkészlet csak 36 vagy ennél újabb szoftververzióval rendelkező hűtőszekrényekbe szerelhető be (2. ábra, 4. oldal).

Opcionális R10-BP akkumulátorok önálló gáz üzemmódhoz

Opcionális tárolókészlet

4 Rendeltetésszerű használat

A készülék a következőkre alkalmas:

- Lakókocsikba és lakóautókba történő beépítésre
- élelmiszerek hűtésére, fagyasztására és tárolására

A készülék **nem** alkalmas a következőkre:

- Gyógyszerek tárolása
- Korrozív anyagok vagy olyan anyagok tárolása, amelyek oldószereket tartalmaznak
- Élelmiszer gyorsfagyasztása

5 Műszaki leírás

A hűtőszekrény egy abszorberes hűtőszekrény, és a következő üzemmódokra tervezték:











- egyenáramú áramellátásról (12 V) történő üzemeltetés
- váltakozó áramú hálózatról történő üzemeltetés
- folyékony gázellátásról (propán vagy bután) történő üzemeltetés

A hűtőszekrény rendelkezik egy olyan automatikus üzemmóddal, amely kiválasztja a leggazdaságosabb típust a csatlakoztatott energiák közül. A hűtőszekrény zajmentesen üzemel.

5.1 Kezelő- és kijelzőelemek









RM10.5T, RMS10.5T, RMS10.5XT

A TFT kijelző a következő kezelő- és kijelzőelemekkel rendelkezik (1. ábra A, 4. oldal):

Szimbólum	Megnevezés
	Hűtési teljesítmény jelzése
	Váltakozó áramról történő üzemeltetés
	Egyenáramról történő üzemeltetés
	Gázzal történő üzemeltetés
AUTO	Automatikus üzemmód: Automatikus üzemmódban a hűtőszekrény a következő prioritás alapján automatikusan kiválasztja a leggazdaságosabb üzemmódot:
	Akkumulátor: Amikor az akkumulátorok (opcionális) be vannak helyezve, és a készülék önálló gázüzemű módban működik, akkor világtani kezd a szimbólum.
	Ventilátor (opcionális): A ventilátor funkció aktiválásakor a szimbólum világtani kezd.
CI	Ha a hűtőszekrény csatlakoztatva van egy CI buszhoz, világtani kezd a szimbólum.
	A TFT kijelző elsötétítése 30 másodperc elteltével a kijelző fényereje a beállított szintre csökken.
	Sípóló hangjelzés ki: <ul style="list-style-type: none"> A készülék nem jelzi akusztikusan a hibaüzeneteket és a figyelmeztetéseket. A készülék hangjelzéssel jelzi, ha hosszabb időre nyitva hagyják az ajtaját.
	Sípóló hangjelzés be: A készülék hangjelzéssel jelzi a hibaüzeneteket, a figyelmeztetéseket és a hosszabb időre nyitva felejtett ajtót.
	Kiválasztás megerősítése és visszalépés a főmenübe

RM10.5S, RMS10.5S, RMS10.5XS

A LED kijelző a következő kezelő- és kijelzőelemekkel rendelkezik (1. ábra B, 4. oldal):

Szimbólum	Megnevezés
	BE/KI gomb
	Hibajelzés
	Egyenáramról történő üzemeltetés
	Gázzal történő üzemeltetés
	Váltakozó áramról történő üzemeltetés
A	Automatikus üzemmód
	Hőmérséklet-kijelzés
	Energia-kiválasztó gomb
	Hőmérséklet-kiválasztó gomb

6 A hűtőszekrény használata



MEGJEGYZÉS

- Mielőtt az új hűtőszekrényt üzembe helyezné, higiéniai okokból belül és kívül nedves kendővel tisztítsa meg.
- A hűtőszekrény első üzembe helyezése során szagképződés történhet, mely egy pár óra múltán megszűnik. Alaposan szellőztesse ki a lakóhelyiséget.
- Álljon vízszintes helyre a járművel, különösen az üzembe helyezés előtt, és az utazás megkezdése előtt töltsen fel a hűtőszekrényt.
- A hűtési teljesítményt az alábbiak befolyásolhatják:
 - Környezeti hőmérséklet (pl. ha a járművet közvetlen napsütés éri)
 - A lehűtendő élelmiszerek mennyisége
 - Az ajtónyitás gyakorisága

6.1 Tippek a hűtőszekrény optimális működéséhez

- Az üzemeltetés első 12 órája során ne tároljon árukat a hűtőszekrényben.
- Védje meg a jármű belső részét a túlzott felmelegedéstől (pl. az ablakokra szerelt árnyékolókkal, légkondicionálással).
- Védje a hűtőszekrényt a közvetlen napsugárzástól (pl. az ablakokon elhelyezett árnyékolókkal).

6.2 Üzemeltetés alacsony külső hőmérsékletek esetén



FIGYELEM!

Váltakozó áramú és egyenáramú üzemmódban **mindkét** téli burkolatot szerelje fel. Gáz vagy automatikus üzemmódban csak az **alsó** téli burkolatot szerelje fel. Ezáltal elkerülhető a hó feltorlódása, és megfelelően eloszthatók a hűtőszekrényből távozó gázok.



MEGJEGYZÉS

A hideg levegő befolyásolhatja a hűtőegység teljesítményét. Ha alacsony környezeti hőmérséklet esetén csökkenő hűtési teljesítményt tapasztal, akkor szerelje fel a téli burkolatokat.

- A következő ábrán bemutatott módon szerelje fel a téli burkolatot (tartozék): **3**. ábra, 5. oldal.

6.3 A hűtőszekrény bekapcsolása

- 2 másodpercig tartsa lenyomva:
 - **RM10.5T, RMS10.5T, RMS10.5XT**: a vezérlőgomb
 - **RM10.5S, RMS10.5S, RMS10.5XS**: a  gomb
- ✓ A hűtőszekrény a legutoljára kiválasztott beállításokkal indul el.

6.4 A hűtőszekrény kikapcsolása



- 4 másodpercig tartsa lenyomva:
 - **RM10.5T, RMS10.5T, RMS10.5XT**: a vezérlőgomb
 - **RM10.5S, RMS10.5S, RMS10.5XS**: a  gomb
- ✓ Sípoló hangjelzés hallható, és a hűtőszekrény kikapcsol.

6.5 A hűtőszekrény üzemeltetése (RM 10.5T, RMS 10.5T, RMS 10.5XT)

Navigálás a menüben: 4. ábra, 5. oldal

➤ A TFT kijelző bekapcsolásához nyomja meg a vezérlőgombot.

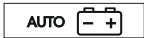

A főmenü három sorra oszlik:

Főmenü	Részletes menü
	Hűtési teljesítmény menü
	Üzem mód menü
	Beállítások menü

- A kívánt részletes menü kiválasztásához forgassa el a vezérlőgombot.
- A kívánt részletes menü megnyitásához nyomja meg a vezérlőgombot.
- A részletes menüben történő navigáláshoz forgassa el a vezérlőgombot.
- ✓ A kiválasztott beállítások késsel jelennek meg.
- A kiválasztott beállítás választásához nyomja meg a vezérlőgombot.
- A  használatával erősítse meg a kiválasztást.

6.6 A hűtőszekrény üzemeltetése (RM 10.5S, RMS 10.5S, RMS 10.5XS)

Kezelőelemek

- Addig nyomja le többször egymás után a  gombot, amíg a LED nem jelzi hogy a készülék a kívánt üzemmódban van.
- Addig nyomja le többször egymás után a  gombot, amíg be nem állította a kívánt hőmérséklet szintet.

6.7 Tankolási leállítás üzemmód





FIGYELMEZTETÉS!

Ha a tankolás 15 percnél tovább tart, akkor kapcsolja ki a hűtőszekrényt, vagy kapcsolja át egy másik üzemmódra.

Ha a jármű gyújtása ki van kapcsolva, akkor a hűtőszekrény biztonsági okok miatt átkapcsol tankolási leállítás üzemmódba. Ez 15 percre leállítja a gázüzemet. Ezután a hűtőszekrény automatikusan visszakapcsol a normál automatikus üzemmódra.

Tankolási leállítás üzemmódban

- **RM10.5T, RMS10.5T, RMS10.5XT:** megjelenik a  szimbólum
- **RM10.5S, RMS10.5S, RMS10.5XS:** a  LED villog

6.8 Önálló gáz üzemmód (tartozék)



FIGYELMEZTETÉS!

Önálló gáz üzemmódban a hűtőszekrényt a tankoláshoz manuálisan kell kikapcsolni.



MEGJEGYZÉS

- Ha nincs csatlakoztatva váltakozó áramú vagy egyenáramú ellátást, az akkumulátorok még akkor is terhelés alatt állnak, ha ki van kapcsolva a hűtőszekrény.
- Ha nincs használatban a hűtőszekrény, távolítsa el az akkumulátorokat (szívárgásveszély).



Önálló gáz üzemmódban be kell szerelni az opcionális akkumulátorokat. Ez feleslegessé teszi a váltakozó áram vagy egyenáram csatlakoztatását.

Ha 12 akkumulátort használ (AA típus), akkor a hűtőszekrény 2–3 napig képes önálló gáz üzemmódban üzemelni.



Kérjük, vegye figyelembe az önálló gáz üzemmód következő speciális jellemzőit:

- A hűtőszekrény belsejében kikapcsolva marad a lámpa.
- A kijelző a legutolsó használat után 2 másodperccel kikapcsol.
- A kijelző 15 másodpercenként rövid időre bekapcsol. Ezzel jelzi, hogy a hűtőszekrény be van kapcsolva.
- Hibaüzenetek fennállása esetén a kijelző bekapcsolva marad.

A készülék jelzi az önálló gáz üzemmódot

- **RM10.5T, RMS10.5T, RMS10.5XT:** a  és a  szimbólumokkal
- **RM10.5S, RMS10.5S, RMS10.5XS:** a  LED 15 másodpercenként történő felvillanásával

Ki kell cserélni az akkumulátorokat

- **RM10.5T, RMS10.5T, RMS10.5XT:** ha megjelenik az „E 14” hiba
- **RM10.5S, RMS10.5S, RMS10.5XS:** ha megjelenik a  /  hiba

6.9 A hűtési teljesítmény beállítása



MEGJEGYZÉS

+15° C és +25° C közötti környezeti hőmérséklet esetén válassza az átlagos hűtési teljesítményt.

- Állítsa be a hűtési teljesítményt:
 - **RM10.5T, RMS10.5T, RMS10.5XT:** A hűtési teljesítmény menüben válassza ki a kívánt hőmérsékletszintet.
 - **RM10.5S, RMS10.5S, RMS10.5XS:** Addig nyomja le többször egymás után a  gombot, amíg ki nem választotta a kívánt hőmérsékletszintet.

6.10 Ventilátor üzemeltetése (opcionális)

A ventilátor üzemeltetéséhez telepítve kell hogy legyen egy ventilátor.

A készülék bekapcsolásakor a ventilátor kis időre bekapcsol (működési teszt). A készülék üzemeltetése során a ventilátor bekapcsol:

- Ha a környezeti hőmérséklet 32 °C fölé emelkedik.
- Ha a rendszer 2 órán belül nem éri el a beállított hűtési hőmérsékletet.
- **RM10.5T, RMS10.5T, RMS10.5XT:** Ha aktiválva van a ventilátor funkció.



MEGJEGYZÉS

RM10.5T, RMS10.5T, RMS10.5XT: Kiszállítási állapotban aktiválva van a ventilátor funkció.

RM10.5S, RMS10.5S, RMS10.5XS: A ventilátor funkció mindig aktív van és **nem** lehet deaktiválni.

RM10.5T, RMS10.5T, RMS10.5XT

A ventilátor üzemelését a  szimbólum jelzi.

6.11 A hűtőszekrény ajtajának használata



VIGYÁZAT! – Sérülésveszély

- Nem megfelelő használat esetén a hűtőszekrény ajtaja, illetve a fagyasztórekesz ajtaja teljesen leválhat a készülékről.
- Ne támaszkodjon rá a kinyitott hűtőszekrényajtóra.



MEGJEGYZÉS

Ha az ajtó nincs megfelelően rögzítve a szemben lévő oldalon, óvatosan addig nyomja az ajtó felső és alsó részét, amíg nem rögzül a helyén.

A hűtőszekrény ajtajának bezárása és rögzítése

- ▶ Addig nyomja az ajtót, amíg nem hallja egyértelműen, hogy az alul és felül a helyére pattant.
- ✓ Az ajtó ekkor be van csukva és rögzítve van.

6.12 Élelmiszerek tárolására vonatkozó útmutatások



VIGYÁZAT! – Egészségkárosodás veszélye!

- Ellenőrizze, hogy a hűtőszekrény hűtési teljesítménye megfelel-e a hűteni kívánt élelmiszerek igényeinek.
- Ha hosszabb időszakokra kinyitja az ajtót, azzal jelentősen megnövekedhet a hőmérséklet a hűtőszekrény rekeszeiben.
- A nyers húst és halat megfelelő tárolóedényekben tartsa a hűtőszekrényben, hogy a nyers hús és hal ne érintkezzen más élelmiszerekkel, illetve ne csepegjen azokra.
- Élelmiszert csak eredeti csomagolásban vagy megfelelő tárolókban szabad tárolni.
- A fagyasztórekesz jégkocka készítésre és fagyasztott élelmiszerek tárolására alkalmas. Korábban le nem fagyasztott élelmiszer lefagyasztására nem alkalmas.
- Ha a hűtőszekrény hosszabb ideig +10 °C alatti szobahőmérsékleten van, akkor nem garantálható a fagyasztórekesz hőmérsékletének egyenletes szabályozása. Ez a fagyasztórekesz hőmérsékletének megemelkedését és a behelyezett áruk felolvadását okozhatja.

**FIGYELEM!**

- Az ajtópolcok maximális teherbírása 6 kg. A teljes ajtó maximális teherbírása 7,5 kg.
- A nehéz tárgyakat, pl. palackokat vagy dobozokat kizárólag a hűtőszekrény ajtajában, az alsó tárolórekeszben vagy az alsó rácson tárolja.
- A fagyasztórekeszben ne tartson szénsavas italokat.

- Az élelmiszert az ábrán látható módon tárolja (1. ábra, 4. oldal).

6.13 A polcok elhelyezése

**FIGYELMEZTETÉS! Ügyeljen a gyermekekre!**

A polcok úgy vannak rögzítve, hogy megakadályozzák a gyermekek bemászását a hűtőszekrénybe.

- A polcokat csak tisztítás céljából távolítsa el.
- Helyezze vissza a polcokat, és rögzítse ezeket.

- A polcot az ábrán bemutatott módon távolíthatja el (5. ábra, 6. oldal).
- A lépések fordított sorrendben történő végrehajtásával szerelje vissza a polcot.

6.14 A fagyasztórekesz eltávolítása

A fagyasztórekesz kivehető, hogy nagyobb helyet teremtsen a hűtörekesz számára.

**MEGJEGYZÉS**

- A sérülések elkerülése érdekében a fagyasztórekesz ajtaját és alját biztonságos helyen tárolja.
- A beszerelést a szétszerelés lépéseinek fordított sorrendben történő végrehajtásával végezze el.

- Az ábrán bemutatott módon járjon el (6. ábra, 6. oldal).

6.15 A hűtőszekrény leolvasztása



FIGYELEM!

A jég vagy a fellazult fagyott darabok eltávolításához ne használjon mechanikus eszközöket vagy hajszerítőt.



MEGJEGYZÉS

A hűtőszekrény belsejében, a hűtőbordákon idővel jég képződik. Ha ez a jégréteg eléri a kb. 3 mm vastagságot, akkor le kell olvasztani a hűtőszekrényt.

- ▶ Az ábrán bemutatott módon járjon el (**7**. ábra, 7. oldal).

6.16 A hűtőszekrény ajtajának beállítása téli helyzetbe



VIGYÁZAT!

Vezetés közben a téli helyzetet **tilos** használni.

Ha hosszabb ideig nem szándékozik használni a hűtőszekrényt, akkor állítsa a hűtőszekrény ajtaját és a fagyasztórekesz ajtaját téli helyzetbe. Így elkerülhető a bepenészedés.

- ▶ Olvassa le a hűtőszekrényt („A hűtőszekrény leolvasztása” fejj., 392. oldal).
- ▶ Az ajtó egyik oldalának felső és alsó részénél teljesen csavarozza le a rögzítés közelében található kampót (**8**. ábra, 8. oldal).
- ▶ Nyomja meg a hűtőszekrény ajtaját.
- ✓ A kiálló csap bepattan a kampóba.

Téli módban a következő módon nyissa ki az ajtót:

- ▶ Húzza maga felé az ajtót.
- ▶ Nyomja be az ajtó alsó és felső részén a kiálló kampókat.

6.17 Opcionális akkumulátorok

Ha a jármű saját 12 V-os egyenáramú akkumulátor tápellátása nem áll rendelkezésre, vagy ha a készülék üzeme közben a tápellátás le van választva, akkor az elektronikus vezérlőegység automatikusan átkapcsol belső akkumulátor tápellátásra (be vannak helyezve akkumulátorok).

Az akkumulátorok **(tartozékok)** rekeszei a jobb és a bal oldalakon találhatóak, a kezelőelem alatt. Ehhez 12 darab 'AA' típusú akkumulátor szükséges.

➤ Az akkumulátorok behelyezésének módját a **9**. ábra, 8. oldal ábra mutatja be.

7 Hibaelhárítás



MEGJEGYZÉS

Ahhoz, hogy biztonságosan használhassa a 12 V-os fogyasztókat a lakókocsiban, ügyeljen arra, hogy a vontató jármű elegendő feszültséggel lássa el a készüléket. Néhány jármű esetén az akkumulátorkezelő rendszer az akkumulátor védelme érdekében automatikusan kikapcsolhatja a fogyasztók áramellátását. Erről érdeklődjön a jármű gyártójánál.

Hiba	Lehetséges ok	Megoldási javaslat
Váltakozó áramú üzemmód esetén: A hűtőszekrény nem működik.	A váltakozó áramú hálózat biztosítéka meghibásodott.	Cserélje ki a biztosítékot.
	A jármű nincs váltakozó áramú hálózatra csatlakoztatva.	Csatlakoztassa a járművet a váltakozó áramú hálózatra.
	Meghibásodott a váltakozó áramú fűtőelem.	Forduljon hivatalos vevőszolgálathoz.
Egyenáramú üzemmód esetén: A hűtőszekrény nem működik.	Az egyenáramú kábel biztosítéka meghibásodott.	Ki kell cserélni a biztosítékot a relénél. Forduljon hivatalos vevőszolgálathoz.
	Kiégett a jármű biztosítéka.	Cserélje ki a jármű biztosítékát. (Vegye figyelembe járműve kezelési útmutatóját.)
	A járműakkumulátor le van merülve.	Ellenőrizze és töltsze fel a járműakkumulátort.
	A gyújtás nincs bekapcsolva.	Kapcsolja be a gyújtást.
	Meghibásodott az egyenáramú fűtőelem.	Forduljon hivatalos vevőszolgálathoz.

Hiba	Lehetséges ok	Megoldási javaslat
Gázüzem esetén: A hűtőszekrény nem működik.	Kiürült a gázpalack.	Cserélje ki a gázpalackot.
	A gázcsap zárva van.	Nyissa ki a csapot.
	A gázvezetékben levegő található.	Kapcsolja ki, majd újból be a hűtőszekrényt. Szükség esetén három-négy-szer ismétlje meg a műveletet. Ha van ilyen, kapcsolja be a főzőlapot, és szükség esetén ismétlje meg a műveletet a hűtőszekrénnel.
Automatikus üzemmódban: A hűtőszekrény annak ellenére gázüzemben működik, hogy csatlakoztatva van a váltakozó áramú hálózathoz.	A hálózati feszültség túl alacsony.	Amint a hálózati feszültség ismét megfelelő, a hűtőszekrény automatikusan visszakapcsol váltakozó áramú üzembe.
A hűtőszekrény nem hűt megfelelően.	A hűtőegység körüli levegőkeringés nem megfelelő.	Ellenőrizze, hogy a szellőzőrács szabad-e.
	A párologtató eljegesedett.	Ellenőrizze, hogy megfelelően záródik-e a hűtőszekrény ajtaja. Ellenőrizze, hogy a hűtőszekrény szigetelése megfelelően illeszkedik-e és nem sérült-e meg. Olvassa le a hűtőszekrényt.
	A hőmérséklet túl magasra van beállítva.	Állítson be alacsonyabb hőmérsékletet.
	A környezeti hőmérséklet túl magas.	Egy időre vegye le a szellőzőrácsot, így a meleg levegő hamarabb távozhat.
	Egyszerre túl sok élelmiszert helyeztek a hűtőszekrénybe.	Vegyen ki valamennyi élelmiszert.
	Egyszerre túl sok meleg élelmiszert helyeztek a hűtőszekrénybe.	Vegye ki a meleg élelmiszert, és a hűtőszekrénybe helyezés előtt hagyja kihűlni.
	A hűtőszekrény még nem üzemel rég óta.	Négy-öt óra elteltével ismét ellenőrizze a hőmérsékletet.

7.1 Hibüzenetek és hangjelzések

Az összes hibát figyelmeztető szimbólum, azonosítókód és hangjelzés jelzi. A hangjelzés 2 percig tart, és 30 másodpercenként ismétlődik, amíg el nem hárítják a hibát.









Ha több hiba jelentkezik, akkor a kijelzőn a legutolsó hiba jelenik meg. A legutolsó hiba nyugtázása után megjelenik az utána következő.

RM10.5T, RMS10.5T, RMS10.5XT: A hibák kóddal és figyelmeztető szimbólummal (⚠) együtt jelennek meg a TFT kijelző közepén.

RM10.5S, RMS10.5S, RMS10.5XS: Hiba esetén folyamatosan világít a kijelzőn a LED-es figyelmeztető szimbólum (⚠), és a LED-ek a hibának megfelelően villognak.

FIGYELMEZTETÉS típusú hibaüzenetek











A rendszer a hiba elhárítása után automatikusan visszaállítja az összes FIGYELMEZTETÉS típusú hibát.





RM10.5T, RMS10.5T, RMS10.5XT	RM10.5S, RMS10.5S, RMS10.5XS	Hiba	Megoldás
W01		A hűtőszekrény rekeszében meghibásodott a hőérzékelő	Forduljon hivatalos vevőszolgálat-hoz.
W05		Nincs csatlakoztatva a váltakozó áram, vagy a váltakozó áram < 190 V	Csatlakoztassa a hűtőszekrényt a váltakozó áramú tápellátáshoz, vagy válasszon egy másik energiatípust, pl. a gázt, vagy az egyenáramot.
W06		Nincs csatlakoztatva az egyenáram	Csatlakoztassa a hűtőszekrényt az egyenáramú tápellátáshoz, vagy válasszon egy másik energiatípust, pl. a gázt, vagy a váltakozó áramot.
W11	 	Egyenáramú túlfeszültség (> 16 V).	Csökkentse az egyenáramú tápfeszültséget.
		Tankolási leállítás üzemmód: 15 percre le van tiltva a gázüzem.	Várjon 15 percet, vagy kapcsoljon át egy másik üzemmódba.
 W10 + hangjelzés	Hangjelzés	Az ajtó 2 percnél hosszabb ideig van nyitva.	Zárja be az ajtót.

HIBA típusú hibaüzenetek

Az összes HIBA típusú hibát manuálisan kell visszaállítani:

- ▶ **RM 10.5T, RMS10.5T, RMS10.5XT**: 2 másodpercig tartsa lenyomva a vezérlőgombot.
- ▶ **RM 10.5S, RMS10.5S, RMS10.5XS**: 2 másodpercig tartsa lenyomva a ① gombot.
- ✓ Hangjelzés hallható.
- ✓ Megtörtént a hiba visszaállítása.

RM 10.5T, RMS10.5T, RMS10.5XT	RM 10.5S, RMS10.5S, RMS10.5XS	Hiba	Megoldás
E03		Nincs kapcsolat a tápmodul és a kijelző között	Forduljon hivatalos szervizszolgálat-hoz.
E07	 	Gáz üzemmódban nincs hűtési teljesítmény	Ellenőrizze, hogy a készülék nincs-e megdöntve, és ha igen, szükség esetén állítsa vízszintes helyzetbe. Állítsa vissza a hibát. Ha a hiba ismét előfordul, vegye fel a kapcsolatot a szervizszolgálattal.
E08	 	Váltakozó áramú üzemmódban nincs hűtési teljesítmény	Ellenőrizze, hogy a készülék nincs-e megdöntve, és ha igen, szükség esetén állítsa vízszintes helyzetbe. Állítsa vissza a hibát. Ha a hiba ismét előfordul, vegye fel a kapcsolatot a szervizszolgálattal.
E09	 	Egyenáramú üzemmódban nincs hűtési teljesítmény	Ellenőrizze, hogy a készülék nincs-e megdöntve, és ha igen, szükség esetén állítsa vízszintes helyzetbe. Állítsa vissza a hibát. Ha a hiba ismét előfordul, vegye fel a kapcsolatot a szervizszolgálattal.
E12	 	Gázcsap ellenőrzési hibája	A gázüzem nem lehetséges. Állítsa vissza a hibát. Ha a hiba ismét előfordul, vegye fel a kapcsolatot a szervizszolgálattal.
E13	 	Belső kommunikációs hiba	A gázüzem nem lehetséges. Állítsa vissza a hibát. Ha a hiba ismét előfordul, vegye fel a kapcsolatot a szervizszolgálattal.

RM10.5T, RMS10.5T, RMS10.5XT	RM10.5S, RMS10.5S, RMS10.5XS	Hiba	Megoldás
E14		Önálló gáz üzemmódban: Az akkumulátorok töltöttsége túl alacsony	Helyezzen be új akkumulátorokat, és állítsa vissza a hibát.
E50		A gázellátás 3 gyújtási kísérlet után lezár	Nem lehetséges a begyújtás. Kiürült a gázpalack. Cserélje ki a gázpalackot. Állítsa vissza a hibát.
E51		Gáz lezárva, tápellátás modul belső hiba	Állítsa vissza a hibát. Ha a hiba ismét előfordul, vegye fel a kapcsolatot a vevőszolgálattal.
E52		Földelőérintkező, gázcsap	Állítsa vissza a hibát. Ha a hiba ismét előfordul, vegye fel a kapcsolatot a vevőszolgálattal.
E53		Gyújtóelektróda földelés-csatlakozója	Állítsa vissza a hibát. Ha a hiba ismét előfordul, vegye fel a kapcsolatot a vevőszolgálattal.

A hűtőszekrény ajtaja nem záródik



MEGJEGYZÉS

Ha az ajtó nem záródik, akkor az ajtó fogantyúja elakadhatott a nyitási oldal felől.

- Szüntesse meg az ajtófogantyú elakadását az ábrán látható módon (10. ábra, 9. oldal).

A hűtőszekrény ajtaja teljesen levált a készülékről



VIGYÁZAT! Sérülés kockázata

A zárócsapok manipulálása vagy elcsavarása miatt az ajtó teljesen leválhat a készülékről.

- Az ajtót az ábrán látható módon illesztheti vissza (11. ábra, 9. oldal).

8 Tisztítás és karbantartás



FIGYELMEZTETÉS!

A hűtőszekrényt minden tisztítás és karbantartás előtt válassza le az energiaellátásról.



FIGYELEM!

Tisztításkor soha ne használjon kemény vagy hegyes végű eszközöket a jég eltávolításához vagy a fagyott tárgyak kilazításához.

- Rendszeresen, illetve szennyeződés esetén tisztítsa meg nedves kendővel a hűtőszekrényt.
- Ügyeljen arra, hogy ne csöpöngen víz a tömítésekbe. Ez károsíthatja az elektronikát.
- A hűtőszekrényt tisztítás után ruhával törölje szárazra.
- Rendszeresen ellenőrizze a leolvasztásból származó víz elvezetőjét. Szükség esetén tisztítsa meg a leolvasztásból származó víz elvezetőjét. Ha eldugult a lefolyó, a leolvasztásból származó víz a hűtőszekrény alján gyűlik össze.
- Biztosítsa, hogy a lakóautó vagy a lakókocsi külső falban lévő szellőzőrácsai és a hűtőszekrény tetőszellőzői por- és szennyeződésmentesek legyenek. Ezáltal biztosítható, hogy az üzem közben keletkező hő távozni tudjon, így nem károsodik a hűtőszekrény, és nem csökken a hűtési teljesítménye.

8.1 A gázégő tisztítása



FIGYELMEZTETÉS!

- Tisztítás előtt hagyja lehűlni az égőt.
- Ne végezzen módosításokat a gázberendezéseken.



MEGJEGYZÉS

- A gázégő elszennyeződését a nehezebb begyújtás vagy a belobbanások jelzik.
- A gyártó azt javasolja, hogy évente legalább egyszer és hosszabb használaton kívüli időszak után tisztítsa meg az égőt.
- PB-gáz használata esetén a tisztítási időköz a szennyezettség mértékétől függően fél évre vagy negyed évre csökken.

- Az ábrán bemutatott módon járjon el (12. ábra, 10. oldal).

8.2 Karbantartás



FIGYELMEZTETÉS!

A gáz- és elektromos berendezéseken csak képzett szakember végezhet munkát.

- A gázberendezést és a csatlakoztatott gázelvezető elemeket az első üzembe helyezés előtt, majd két évente, az adott országban érvényes biztonsági előírások betartása érdekében ellenőriztesse egy hivatalos szakemberrel.
- Az elvégzett karbantartások tanúsítványait őrizze meg.

9 Garancia

A termékre a törvény szerinti szavatossági időszak érvényes. A termék meghibásodása esetén forduljon a gyártói lerakathoz (lásd dometic.com/dealer), illetve az illetékes szakkereskedőhöz.

A javításhoz, illetve a szavatossági adminisztrációhoz a következő dokumentumokat kell mellékelnie:

- a számla vásárlási dátummal rendelkező másolatát,
- a reklamáció okát vagy a hibát tartalmazó leírást.

10 Ártalmatlanítás



MEGJEGYZÉS

A készülék gyúlékony szigetelő gázt tartalmaz.

A készülék eltávolítását és ártalmatlanítását kizárólag szakemberrel végeztesse el.





Védje környezetét!

Az akkumulátorok és elemek nem a háztartási hulladékba valók.

Adja le a meghibásodott akkumulátorokat vagy elhasznált elemeket a kereskedőnél vagy egy gyűjtőhelyen.

11 Műszaki adatok

	RM10.5(S)(T)	RMS10.5(S)(T)	RMS10.5X(S)(T)
Csatlakozási feszültség:	230 V~ / 50 Hz 12 V==		
Kapacitás			
Bruttó kapacitás:	88 l	78 l	92 l
Hűtőrekesz:	78,7 l	69,1 l	80,3 l
Fagyasztórekesz:	9,2 l	9,2 l	12,1 l
Teljes nettó kapacitás:	86 l	76 l	90 l
Fagyasztórekesz nélkül			
Bruttó kapacitás:	93 l	83 l	98 l
Nettó úrtartalom:	91 l	81 l	96 l
Áramellátás bemenet:	135 W (230 V~) 130 W (12 V==)		
Energiafogyasztás:	2,8 kWh/24 h (230 V~)	2,5 kWh/24 h (230 V~)	3,2 kWh/24 h (230 V~)
Gázfogyasztás:	270 g / 24 óra		
Klímaosztály:	SN		
Méreték (szélesség x magasság x mélység):	821 x 523 x 548 mm		821 x 523 x 603 mm
Súly:	28 kg	27,4 kg	29 kg
Vizsgálat/tanúsítvány:	 		

Készüléke aktuális EU-megfelelőségi nyilatkozatát a dometic.com honlap megfelelő termékoldalán találhatja meg, vagy vegye fel a kapcsolatot közvetlenül a gyártóval (lásd a hátoldalon).

Részletes információk



dometic.com

Pred prvo uporabo temeljito preberite to navodilo in ga shranite. Ob morebitni predaji drugemu uporabniku ne pozabite priložiti tudi teh navodil.

Vsebina

1	Razlaga simbolov	401
2	Varnostni napotki	402
3	Dodatna oprema	406
4	Predvidena uporaba	407
5	Tehnični opis	407
6	Uporaba hladilnika	409
7	Odpravljanje težav	416
8	Čiščenje in vzdrževanje	422
9	Garancija	423
10	Odstranjevanje	423
11	Tehnični podatki	424

1 Razlaga simbolov



OPOZORILO!

Varnostni napotek opozarja na nevarno situacijo, ki lahko povzroči smrt ali hude poškodbe, če ni preprečena.



POZOR!

Varnostni napotek opozarja na nevarno situacijo, ki lahko povzroči lažjo ali srednje hudo poškodbo, če ni preprečena.



OBVESTILO!

Napotek na situacijo, ki lahko povzroči materialno škodo, če ni preprečena.

**NASVET**

Dopolnilne informacije za upravljanje izdelka.

2 Varnostni napotki

Proizvajalec ne prevzame odgovornosti za škode v naslednjih primerih:

- poškodbe izdelka zaradi mehanskih vplivov in nepravilna priključna napetost
- spremembe na proizvodu brez izrecnega dovoljenja proizvajalca
- uporaba v druge namene, kot so opisani v navodilih

2.1 Splošna varnost



OPOZORILO! Neupoštevanje teh opozoril lahko povzroči smrt ali hude poškodbe.

Nevarnost električnega udara

- Montažo in demontažo naprave smejo izvajati samo strokovnjaki.
- Če ste na napravi opazili vidne poškodbe, je ne smete uporabljati.
- Če je priključni kabel tega hladilnika poškodovan, ga mora zamenjati proizvajalec, njegova servisna služba oziroma ustrezno usposobljena oseba ali služba. V nasprotnem primeru obstaja nevarnost za uporabnika.
- Vsa popravila in vzdrževalna dela na tej napravi smejo izvajati samo primerno usposobljeni serviserji. Nestrokovno opravljena popravila lahko povzročijo precejšnjo nevarnost ali škode na napravi.

Nevarnost požara

- Hladilno sredstvo v hladilnem krogotoku je lahko vnetljivo. Ob poškodbi hladilnega krogotoka (vonj po amoniaku):
 - Izklopite napravo.
 - Preprečujte odprt ogenj in vžigalne iskre.
 - Prostor dobro zračite.

Nevarnost eksplozije

- Ne skladiščite eksplozivnih snovi kot npr. razpršilnikov s potisnim plinom v napravi.

Nevarnost za zdravje

- Nikoli ne odpirajte absorpcijskega agregata. Je pod visokim tlakom in če bi ga odprli, lahko povzroči poškodbe.

- To napravo smejo uporabljati otroci, ki so starejši od 8 let, in osebe z zmanjšanimi fizičnimi, zaznavnimi ali duševnimi sposobnostmi ali s pomanjkljivimi izkušnjami in znanjem, če so nadzorovani ali so prejeli navodila glede varne uporabe naprave in razumejo s tem povezana tveganja.
- Otroci se z napravo ne smejo igrati.
- Brez nadzora tretje osebe otroci hladilne torbe ne smejo čistiti ali opravljati oskrbovalnih del dovoljenih uporabniku.
- Otroci, ki so stari od 3 do 8 let, smejo hladilne naprave polniti in prazniti.



POZOR! Neupoštevanje teh svaril lahko povzroči lažje ali srednje poškodbe.

Nevarnost zmečkanin

- Ne vstavljajte prstov v tečaj.



OBVESTILO! Nevarnost poškodb

- Odprtina za kondenzat mora biti vedno čista.
- Osvetlitev v napravi sme zamenjati le servisna služba.
- Pri čiščenju vozila v območju prezračevalne mreže ne uporabljajte visokotlačnega čistilca.
- Zimske pokrove prezračevalnih rešetk (pribor) namestite, ko zunaj čistite vozilo ali ko vozilo dlje časa ne deluje.
- Nikakor ne odpirajte hladilnega krogotoka.
- Ta hladilnik ni primeren za skladiščenje jedkih snovi ali snovi, ki vsebujejo topila.
- Hladilnik ne sme biti izpostavljen dežju.

2.2 Varnost pri obratovanju



POZOR! Neupoštevanje teh svaril lahko povzroči lažje ali srednje poškodbe.

Nevarnost poškodb

- Zaprite in zaklenite vrata naprave pred začetkom vožnje.
- Agregat, ki je na hrbtini strani naprave, postane med obratovanjem zelo vroč. Ko je prezračevalna mreža odstranjena, se zaščitite pred stikom z vročimi deli.

**OBVESTILO! Nevarnost poškodb**

- Znotraj hladilnika ne uporabljajte električnih naprav, razen če jih priporoča proizvajalec.
- Prezračevalne rešetke ne smejo biti pokrite.
- **Nevarnost pregretja!**
Vedno pazite na to, da se toplota, ki se sprošča med delovanjem, zadostno odvaja. Skrbite za to, da je razmik med hladilnikom in sosednjimi stenami in predmeti tak, da zrak lahko kroži.
- V notranjo posodo ne nalivajte niti tekočin niti v njej ne shranjujte ledu.
- Hladilnik in kable zaščitite pred vročino in vlago.
- Pazite na to, da se hrana ne dotika sten hladilnika.

2.3 Varnost pri obratovanju s plinom

**OPOZORILO! Neupoštevanje teh opozoril lahko povzroči smrt ali hude poškodbe.****Nevarnost eksplozije**

- Naprava sme obratovati **izključno** s tlakom, ki je naveden na tipski tablici. Uporabljajte samo fiksno nastavljene regulatorje tlaka, ki ustrezajo nacionalnim predpisom.
- Naprava sme med vožnjo delovati na plin samo, če proizvajalec vozila dovoli delovanje plinske naprave med vožnjo (glejte navodila za vozilo).
- Preverite nacionalne predpise o delovanju naprave s plinom med vožnjo.
- Naprava s plinom ne sme obratovati na
 - bencinskih črpalkah
 - v parkirnih hišah
 - trajektih
 - med transportom bivalne prikolice ali avtodoma s transportnim ali vlečnim vozilom
- Tesnjenja naprave nikoli ne preverjajte z odprtim ognjem.
- Ob vonju po plinu:
 - Zaprite zaporni ventil dotoka plina in ventil na jeklenki.
 - Odprite vsa okna in zapustite prostor.
 - Ne aktivirajte električnih stikal.
 - Pogasite odprti ogenj.
 - Plinsko napeljavo naj pregleda strokovnjak.

- Jeklenk s tekočim plinom **nikoli** ne shranjujte na neprezračениh mestih ali pod nivojem tal (lijakaste kotanje).
- Jeklenke s tekočim plinom zaščitite pred direktnim sončnim sevanjem. Temperatura ne sme preseči 50 °C.



OBVESTILO! Nevarnost poškodb

- Uporabljajte samo utekočinjen plin, **ne** zemeljski plin (glejte tipsko tablico).



NASVET

- Pri nadmorski višini nad 1000 m lahko pride do težav pri vžigu. Če je možno, preklopite na drugo vrsto energije.

2.4 Varnost pri upravljanju



POZOR! Neupoštevanje teh svaril lahko povzroči lažje ali srednje poškodbe.

Nevarnost za zdravje

- Predhodno se prepričajte, ali hladilna moč naprave zadostuje zahtevam glede shranjevanja posameznih živil, ki jih želite hraniti na hladnem.
- Živila smete shranjevati samo v originalni embalaži oziroma v ustreznih posodah.
- Če so vrata dlje časa odprta, lahko pride do znatnega dviga temperature v predalih naprave.
- Redno čistite površine, ki lahko pridejo v stik z živili, in dostopne odtočne sisteme.
- Surovo meso in ribe v napravi hranite v primernih posodah, da ne bodo prišli v stik z drugimi živili ali nanje kapljali.
- Če je naprava dlje časa prazna:
 - Izklopite napravo.
 - Odtalite napravo.
 - Napravo očistite in posušite.
 - Vrata pustite odprta, da preprečite nastajanje plesni v notranjosti naprave.

Nevarnost poškodb

- Vrata naprave ali vrata zamrzovalnega predala se lahko pri nestrokovni uporabi popolnoma snamejo z naprave. Pritisnite vrata, da zgoraj in spodaj zaslišite jasen klik.

- Ne slonite na odprtih vratih naprave.

**OBVESTILO! Nevarnost poškodb**

- Če vrata na nasprotni strani niso pravilno zapahnjena, previdno pritisnite na tej strani zgoraj in spodaj, da zaskočijo.
- Težke predmete, kot npr. steklenice ali pločevinke, shranjujte izključno v vratih naprave, v posodi za shranjevanje ali na spodnji polici.

**NASVET**

- Pri proizvajalcu vozila se pozanimajte, ali sistem za upravljanje akumulatorjev v vašem vozilu za zaščito akumulatorja izklopi porabnike toka.
- Vrata naprave in vrata zamrzovalnega predala odprite v položaj za zimo, ko naprave dlje časa ne uporabljate. Tako se prepreči nastanek plesni.
- Pri temperaturah okolice od +15 °C do +25 °C izberite srednjo nastavitve temperature.

3 Dodatna oprema

Opis

Zimski pokrov WA 130 za prezračevalno rešetko LS 200

Izbirni ventilatorski komplet REF-FANKIT

Opomba: Komplet ventilatorjev je mogoče namestiti samo v hladilnike z različico programske opreme 36 ali novejšo različico (sl. **2**, stran 4).

Izbirni komplet baterij R10-BP za samostojni način delovanja na plin

Izbirni komplet za shranjevanje

4 Predvidena uporaba

Ta naprava je primerna za:

- namestitev v prikolicah in avtodomih.
- hlajenje, zamrzovanje in shranjevanje živil.

Ta naprava **ni** primerna za:

- shranjevanje zdravil;
- shranjevanje korozivnih snovi ali snovi, ki vsebujejo topila;
- hitro zamrzovanje živil.

5 Tehnični opis

Hladilnik je absorpcijski hladilnik in je zasnovan za delovanje





- na enosmerni tok (12 V);
- na izmenični tok;
- na utekočinjeni plin (propan ali butan).







Hladilnik ima način samodejnega delovanja, s katerim izbere najbolj varčno vrsto priključenega vira energije. Agregat hladilnika deluje neslišno.

5.1 Upravljalni in prikazni elementi

RM10.5T, RMS10.5T, RMS10.5XT







TFT-zaslon ima naslednje upravljalne in prikazne elemente (sl. **1** A, stran 4):



Simbol	Opis
	Indikator moči hlajenja
	Delovanje na izmenični tok
	Delovanje na enosmerni tok
	Delovanje na plin
AUTO	Samodejni način: Hladilnik v samodejnem načinu delovanja samodejno izbere najbolj varčen način delovanja v naslednjem prednostnem vrstnem redu:

Simbol	Opis
	Baterija: Ta simbol se prikaže, ko je komplet baterij (dodatna oprema) vstavljen, aparat pa deluje v samostojnem načinu delovanja na plin.
	Ventilator (izbirno): Simbol zasveti, ko je aktivirana funkcija ventilatorja.
	Simbol se prikaže, ko je na hladilnik priklopljeno vodilo CI.
	Zatemnitev TFT-zaslona Svetlost zaslona se po 30 sekundah zmanjša na nastavljeno raven.
	Piskanje izklopljeno: <ul style="list-style-type: none"> • Sporočila o napakah in opozorila ne sprožijo zvočnega alarma. • Če so vrata odprta dlje časa, se sproži zvočni alarm.
	Piskanje vklopljeno: Sporočila o napakah, opozorila in dlje časa odprta vrata sprožijo zvočni alarm.
	Potrdite izbiro in se vrnite v glavni meni.

RM10.5S, RMS10.5S, RMS10.5XS

LED-zaslon ima naslednje upravljalne in prikazne elemente (sl. **1** B, stran 4):

Simbol	Opis
	Gumb za VKLOP/IZKLOP
	Indikator napake
	Delovanje na enosmerni tok
	Delovanje na plin
	Delovanje na izmenični tok
A	Samodejni način
	Indikator temperature

Simbol	Opis
	Gumb za izbiro vira energije
	Gumb za izbiro temperature

6 Uporaba hladilnika



NASVET

- Preden novi hladilnik prvič zaženete, iz higienskih razlogov obrišite notranjost in zunanost z mokro krpo.
- Pri prvem zagonu hladilnika lahko nastane neprijeten vonj, ki čez nekaj ur izhlapi. Bivalni prostor dobro prezračite.
- Vozilo parkirajte na vodoravni podlagi, še posebej pri zagonu in polnjenju hladilnika pred začetkom potovanja.
- Na hladilno moč lahko vplivajo:
 - temperatura prostora (npr. ko je vozilo izpostavljeno neposredni sončni svetlobi);
 - količina živil, ki jih želite hladiti;
 - pogostnost odpiranja vrat.

6.1 Nasveti za optimalno delovanje hladilnika

- Živil ne dajte v hladilnik v prvih 12 urah po zagonu.
- Zaščitite notranjost vozila, da se ne bo prekomerno segrevala (npr. s senčili na oknih, klimatsko napravo).
- Hladilnika ne izpostavljajte neposredni sončni svetlobi (na okna namestite senčila).

6.2 Delovanje pri nizkih zunanjih temperaturah



OBVESTILO!

V načinu delovanja na izmenični oziroma enosmerni tok namestite **oba** zimska pokrova. V načinu delovanja na plin ali v samodejnem načinu namestite samo **spodnji** zimski pokrov. S tem preprečite kopičenje toplote, hlapi iz hladilnika pa se lahko ustrezno razpršijo.

**NASVET**

Mrzel zrak lahko vpliva na zmogljivost delovanja agregata. Zimske pokrove namestite, če pri nizkih zunanjih temperaturah opazite izgubo moči hlajenja.

- Zimska pokrova (dodatna oprema) namestite, kot prikazuje sl. **3**, stran 5.

6.3 Vklop hladilnika

- Za 2 sekundi pritisnite
 - **RM 10.5T, RMS10.5T, RMS10.5XT**: upravljalni gumb
 - **RM 10.5S, RMS10.5S, RMS10.5XS**: gumb
- ✓ Hladilnik začne delovati z nazadnje izbranimi nastavitvami.

6.4 Izklop hladilnika

- Za 4 sekundi pritisnite
 - **RM 10.5T, RMS10.5T, RMS10.5XT**: upravljalni gumb
 - **RM 10.5S, RMS10.5S, RMS10.5XS**: gumb
- ✓ Hladilnik zapiska in se izklopi.

6.5 Upravljanje hladilnika (RM 10.5T, RMS 10.5T, RMS 10.5XT)

Pomikanje po meniju: sl. 4, stran 5

- Pritisnite upravljalni gumb, da vklopite TFT-zaslon.

Glavni meni ima tri vrstice:



Glavni meni	Meni s podrobnostmi
	Meni moči hlajenja
	Meni načina delovanja
	Meni nastavitvev

- Zavrtite upravljalni gumb, da izberete želeni meni s podrobnostmi.
- Pritisnite upravljalni gumb, da odprete izbrani meni s podrobnostmi.

- Po meniju s podrobnostmi se pomikate z vrtenjem upravljalnega gumba.
- ✓ Izbrane nastavitve so prikazane v modri barvi.
- Pritisnite upravljalni gumb, da izberete zeleno nastavitvev.
- Izbiro potrdite s simbolom ↵.

6.6 Upravljanje hladilnika (RM 10.5S, RMS 10.5S, RMS 10.5XS)

Upravljalni elementi

- Večkrat pritisnite simbol , dokler LED-lučka ne prikaže zelenega načina delovanja.
- Večkrat pritisnite simbol , dokler zelena stopnja temperature ni nastavljena.

6.7 Način zaustavitve zaradi dolivanja goriva



OPOZORILO!

Izklopite hladilnik ali izberite drug način delovanja, če postanek za dolivanje goriva traja več kot 15 minut.

Če vozilo izklopite, bo hladilnik zaradi varnosti preklopil v način zaustavitve zaradi dolivanja goriva. Način delovanja na plin je tako onemogočen za 15 minut. Hladilnik nato samodejno preklopi nazaj v standardni samodejni način delovanja.

V načinu zaustavitve zaradi dolivanja goriva

- **RM10.5T, RMS10.5T, RMS10.5XT**: prikaže se simbol 
- **RM10.5S, RMS10.5S, RMS10.5XS**: LED-lučka  utripa

6.8 Samostojni način delovanja na plin (dodatna oprema)



OPOZORILO!

V samostojnem načinu delovanja na plin je treba hladilnik med dolivanjem goriva ročno izklopiti.

**NASVET**

- Ko hladilnik ni priključen na izmenični oziroma enosmerni tok, se baterije praznijo, tudi ko je hladilnik izklopljen.
- Zato baterije vzemite ven, ko hladilnik ni v uporabi (obstaja nevarnost iztekanja baterij).



Za samostojni način delovanja na plin je treba vstaviti dodatne komplete baterij. Tako priključitev na izmenični oziroma enosmerni tok ni potrebna.

Ko uporabljate 12 baterij (tipa AA), lahko hladilnik v samostojnem načinu delovanja na plin deluje 2 do največ 3 dni.



Pri uporabi načina samostojnega delovanja na plin upoštevajte naslednje posebne funkcije:

- Lučka v notranjosti hladilnika ostane izklopljena.
- Prikazovalnik se izklopi po 2 sekundah nedejavnosti.
- Prikazovalnik se za kratek čas vklopi vsakih 15 sekund. To pomeni, da je hladilnik vklopljen.
- Če obstajajo sporočila o napakah, prikazovalnik ostane vklopljen.

Samostojni način delovanja na plin prepoznate po

- **RM10.5T, RMS10.5T, RMS10.5XT**: simbolih  in 
- **RM10.5S, RMS10.5S, RMS10.5XS**: utripanju LED-lučke  vsakih 15 sekund

Baterije v kompletu baterij je treba zamenjati

- **RM10.5T, RMS10.5T, RMS10.5XT**: ko se prikaže napaka „E 14“
- **RM10.5S, RMS10.5S, RMS10.5XS**: ko se prikaže napaka  / 

6.9 Nastavitev moči hlajenja

**NASVET**

Pri temperaturah prostora od +15 °C do +25 °C izberite povprečno zmogljivost hlajenja.

- Nastavite moč hlajenja:
 - **RM10.5T, RMS10.5T, RMS10.5XT**: V meniju za moč hlajenja nastavite želeno stopnjo temperature.
 - **RM10.5S, RMS10.5S, RMS10.5XS**: večkrat pritisnite simbol  , dokler želeno stopnjo temperature ni izbrana.

6.10 Delovanje ventilatorja (izbirno)

Za delovanje ventilatorja mora biti nameščen izbirni ventilator.

Pri vklopu naprave se za kratek čas vklopi tudi ventilator (preizkus delovanja). Med delovanjem naprave se ventilator vklopi:

- Ko je temperatura v okolici nad 32 °C.
- Ko v 2 urah ni mogoče doseči nastavljene temperature hlajenja.
- **RM10.5T, RMS10.5T, RMS10.5XT:** Ko je aktivirana funkcija ventilatorja.



NASVET

RM10.5T, RMS10.5T, RMS10.5XT: V stanju dostave se aktivira funkcija ventilatorja.

RM10.5S, RMS10.5S, RMS10.5XS: Funkcija ventilatorja je vedno aktivirana in je **ni** mogoče deaktivirati.

RM10.5T, RMS10.5T, RMS10.5XT

Delovanje ventilatorja označuje simbol .

6.11 Uporaba vrat hladilnika



POZOR! – Nevarnost poškodb

- Vrata hladilnika oziroma vrata zamrzovalnega predala se ob napačni uporabi lahko v celoti snamejo.
- Ne opirajte se na odprta vrata hladilnika.



NASVET

Če vrata na nasprotni strani niso pravilno zapahnjena, jih zgoraj in spodaj na tej strani previdno potisnite, dokler se ne zaskočijo na mestu.

Zapiranje in zapahnitev vrat hladilnika

- Zaprite vrata, dokler zgoraj in spodaj ne zaslišite glasnega klika.
- ✓ Vrata so tako zaprta in zapahnjena.

6.12 Napotki za shranjevanje živil



POZOR! – nevarnost za zdravje!

- Preverite, ali hladilna moč hladilnika ustreza zahtevam glede posameznih živil, ki jih želite hraniti na hladnem.
- Če so vrata dlje časa odprta, lahko zaradi tega temperatura v notranjosti hladilnika zelo naraste.
- Surovo meso in ribe v hladilniku hranite v primernih posodah, da ne bodo v stiku z drugimi živili in nanje ne bodo kapljali.
- Živila je dovoljeno shranjevati samo v originalni embalaži oziroma v ustreznih posodah.
- Zamrzovalni predal je primeren za pripravo kock ledu in za hranjenje zamrznjenih živil. Ni pa primeren za zamrzovanje predhodno odmrznjenih živil.
- Če je hladilnik dlje časa izpostavljen temperaturi prostora pod +10 °C, ni mogoče zagotoviti enakomernega uravnavanja temperature v zamrzovalnem predalu. Zato lahko pride do dviga temperature v zamrzovalnem predalu, shranjena živila pa se lahko odtalijo.



OBVESTILO!

- Največja teža, s katero lahko obremenite polico vrat, je 6 kg. Največja teža, s katero lahko obremenite celotna vrata, je 7,5 kg.
- Težke predmete, npr. steklenice ali pločevinke, hranite izključno v vratih hladilnika, v spodnji posodi ali na spodnji polici.
- V zamrzovalnem predalu ne hranite gaziranih pijač.

- Živila shranjujte, kot je prikazano (sl. **1**, stran 4).

6.13 Nameščanje polic



OPOZORILO! Otroci, pozor!

Vse police so fiksno pritrjene, da otroci ne morejo zlesti v hladilnik.

- Police odstranite le za namene čiščenja.
- Police namestite nazaj, da se zaskočijo na mestu.

- Snemite polico, kot prikazuje sl. **5**, stran 6.
- Polico namestite nazaj v obratnem vrstnem redu.

6.14 Odstranjevanje zamrzovalnega predala

Zamrzovalni predal lahko odstranite in tako povečate prostor za hlajenje.



NASVET

- Da preprečite poškodbe, skrbno shranite vrata in dno zamrzovalnega predala.
- Vstavljanje zamrzovalnega predala poteka v obratnem vrstnem redu.

► Upoštevajte navodila, ki jih prikazuje sl. **6**, stran 6.

6.15 Odtajanje hladilnika



OBVESTILO!

Ledu ali ostankov zamrznjenih predmetov ne odstranjujte z orodjem ali sušilnikom za lase.



NASVET

Na hladilnih rebrih se sčasoma nabere plast slane. Ko je plast slane debela približno 3 mm, morate hladilnik odtajati.

► Upoštevajte navodila, ki jih prikazuje sl. **7**, stran 7.

6.16 Namestitev vrat hladilnika v položaj za delovanje pozimi



POZOR!

Položaja za delovanje pozimi **ne** smete uporabljati med vožnjo.

Vrata hladilnika in vrata zamrzovalnega predala namestite v položaj za delovanje pozimi, če hladilnika dlje časa ne boste uporabljali. Tako preprečite nastanek plesni.

- Odtajajte hladilnik (pogl. „Odtajanje hladilnika“ na strani 415).
- Do konca odvijte kavelj v bližini mehanizma zapaha zgoraj in spodaj na eni strani vrat (sl. **8**, stran 8).
- Pritisnite ob vrata hladilnika.
- ✓ Zatič, ki štrli ven, se zaskoči v kavelj.

Vrata odprite v položaj za delovanje pozimi, kot je opisano v nadaljevanju:

- ▶ Vrata povlecite k sebi.
- ▶ Kavlja na vrhu in dnu vrat, ki štrlija ven, znova potisnite navznoter.

6.17 Dodatni kompleti baterij

Če napajanje iz 12-voltnega akumulatorja na enosmerni tok v vozilu ni na voljo ali če je napajanje med delovanjem aparata prekinjeno, elektronska krmilna enota samodejno preklopi v napajanje iz notranjih baterij (če so vstavljene).

Predalčki za komplete baterij (**dodatna oprema**) so desno in levo pod upravljalnim elementom. Vsega skupaj potrebujete 12 baterij AA.

- ▶ Za vstavljanje baterij upoštevajte postopek, opisan na sl. **9**, stran 8.

7 Odpravljanje težav



NASVET

Da bo uporaba 12 V elektronskih naprav v počitniški prikolici med vožnjo varna, je treba zagotoviti zadostno napajalno napetost iz vlečnega vozila. V nekaterih vozilih lahko sistem za uravnavanje energije akumulatorja samodejno izklopi elektronske naprave, da zaščiti akumulator. Za več informacij o tem se obrnite na proizvajalca vašega vozila.

Motnja	Morebiten vzrok	Predlagani ukrep za odpravo napake
V načinu delovanja na izmenični tok: Hladilnik ne deluje.	Varovalka v omrežju na izmenični tok je pokvarjena.	Zamenjajte varovalko.
	Vozilo ni priključeno na napajanje na izmenični tok.	Vozilo priklopite na napajanje na izmenični tok.
	Grelni element na izmenični tok je pokvarjen.	Obrnite se na pooblaščen servisno službo.

Motnja	Morebiten vzrok	Predlagani ukrep za odpravo napake
V načinu delovanja na enosmerni tok: Hladilnik ne deluje.	Varovalka v omrežju na enosmerni tok je pokvarjena.	Varovalko v releju je treba zamenjati. Obrnite se na pooblašeno servisno službo.
	Varovalka v vozilu je pokvarjena.	Zamenjajte varovalko v vozilu. (Glejte uporabniški priročnik za svoje vozilo.)
	Akumulator vozila je izpraznjen.	Preverite akumulator vozila in ga napolnite.
	Vžig ni vklopljen.	Vklopite vžig.
	Grelni element na enosmerni tok je pokvarjen.	Obrnite se na pooblašeno servisno službo.
V načinu delovanja na plin: Hladilnik ne deluje.	Plinska jeklenka je prazna.	Zamenjajte plinsko jeklenko.
	Plinski ventil je zaprt.	Zavrtite ventil, da ga odprete.
	V plinski napeljavi je zrak.	Hladilnik izklopite in ga znova vklopite. Po potrebi trikrat ali štirikrat ponovite ta postopek. Če je vgrajen, vklopite štedilnik in po potrebi ponovite postopek s hladilnikom.
V samodejnem načinu delovanja: Hladilnik deluje na plin, čeprav je priključen na napajanje na izmenični tok.	Omrežna napetost je prenizka.	Hladilnik samodejno preklopi nazaj na delovanje na izmenični tok, takoj ko je na voljo zadostna omrežna napetost.

Motnja	Morebiten vzrok	Predlagani ukrep za odpravo napake
Hladilnik ne hladi dovolj dobro.	Prezračevanje okoli agregata ni zadostno.	Preverite, ali je prezračevalna rešetka prosta.
	Uparjalnik je zaledenel.	Preverite, ali se vrata hladilnika pravilno zapirajo. Poskrbite, da bo tesnilo hladilnika dobro nameščeno in ni poškodovano. Odtajajte hladilnik.
	Nastavljena je previsoka temperatura.	Nastavite nižjo temperaturo.
	Temperatura prostora je previsoka.	Začasno odstranite prezračevalno rešetko, da se lahko topel zrak hitreje odvaja.
	V hladilnik ste naenkrat vstavili preveliko količino živil.	Odstranite nekaj živil.
	V hladilnik ste naenkrat vstavili preveliko količino toplih živil.	Odstranite topla živila in jih pred shranjevanjem ohladite.
	Hladilnik še ne deluje dovolj dolgo.	Znova preverite temperaturo po štirih do petih urah.

7.1 Sporočila o motnjah delovanja in zvočni signali

Vse napake spremljajo opozorilni simbol, ID motnje in pisk. Piskanje traja 2 minuti in se ponovi vsakih 30 minut, dokler napaka ni odpravljena.









Če se pojavi več motenj delovanja, prikazovalnik prikaže samo zadnjo motnjo. Ostale motnje so prikazane, ko potrdite nazadnje prikazano motnjo.

RM10.5T, RMS10.5T, RMS10.5XT: Motnje v delovanju označujeta koda napake in opozorilni simbol (⚠), ki se prikažeta na sredini TFT-zaslona.

RM10.5S, RMS10.5S, RMS10.5XS: V primeru motnje na prikazovalniku začne neprekinjeno svetiti opozorilni simbol LED (⚠), LED-lučke pa začnejo utripati glede na vrsto motnje.

Sporočila o motnjah v delovanju tipa OPOZORILO

Vse motnje v delovanju tipa OPOZORILO se samodejno ponastavijo, ko je motnja odpravljena.















RM10.5T, RMS10.5T, RMS10.5XT	RM10.5S, RMS10.5S, RMS10.5XS	Motnja	Rešitev
W01		Pokvarjen senzor temperature v hladilniku	Obrnite se na pooblaščen servisno službo.
W05		Ni napajanja na izmenični tok ali izmenična napetost <math>< 190\text{ V}</math>	Hladilnik priključite na napajanje na izmenični tok ali izberite drug vir energije, npr. plin ali enosmerni tok.
W06		Napajanje na enosmerni tok ni priključeno	Hladilnik priključite na napajanje na enosmerni tok ali izberite drug vir energije, npr. plin ali izmenični tok.
W11	 	Prenapetost pri enosmernem toku (>16 V).	Zmanjšajte napajalno napetost na enosmerni tok.
		Način zaustavitve zaradi dolivanja goriva: delovanje na plin je onemogočeno za 15 minut.	Počakajte 15 minut ali preklopite v drug način delovanja.
 W10 + piskanje	Piskanje	Vrata so odprta dlje kot 2 minuti.	Zaprte vrata.



Sporočila o motnjah v delovanju tipa NAPAKA

Vse motnje v delovanju tipa NAPAKA je treba ponastaviti ročno:

- **RM10.5T, RMS10.5T, RMS10.5XT:** Za 2 sekundi pritisnite upravljalni gumb.
- **RM10.5S, RMS10.5S, RMS10.5XS:** Za 2 sekundi pritisnite ①.

- ✓ Oglasi se pisk.
- ✓ Napaka je bila ponastavljena.

RM10.5T, RMS10.5T, RMS10.5XT	RM10.5S, RMS10.5S, RMS10.5XS	Motnja	Rešitev
E03		Ni povezave med močno-stnim modulom in prikazovalnikom	Obrnite se na pooblaščen servisno službo.
E07	 	Ni moči hlajenja v načinu delovanja na plin	Najprej preverite, če je naprava postavljena pod kotom in ga po potrebi prilagodite. Ponastavite napako. Če se težava pojavi znova, pokličite servisno službo.
E08	 	Ni moči hlajenja v načinu delovanja na izmenični tok	Najprej preverite, če je naprava postavljena pod kotom in ga po potrebi prilagodite. Ponastavite napako. Če se težava pojavi znova, pokličite servisno službo.
E09	 	Ni moči hlajenja v načinu delovanja na enosmerni tok	Najprej preverite, če je naprava postavljena pod kotom in ga po potrebi prilagodite. Ponastavite napako. Če se težava pojavi znova, pokličite servisno službo.
E12	 	Napaka pri preverjanju plinskega ventila	Delovanje na plin ni mogoče. Ponastavite napako. Če se težava pojavi znova, pokličite servisno službo.
E13	 	Notranja komunikacijska napaka	Delovanje na plin ni mogoče. Ponastavite napako. Če se težava pojavi znova, pokličite servisno službo.
E14	 	V samostojnem načinu delovanja na plin: baterije v kompletu baterij so prazne.	Vstavite nove baterije in nato ponastavite napako.
E50		Blokada dovoda plina po 3 poskusih vžiga	Vžig ni mogoč. Plinska jeklenka je prazna. Zamenjajte plinsko jeklenko. Ponastavite napako.

RM10.5T, RMS10.5T, RMS10.5XT	RM10.5S, RMS10.5S, RMS10.5XS	Motnja	Rešitev
E51		Blokada dovoda plina, notrajna napaka v močnostnem modulu	Ponastavite napako. Če se težava pojavi znova, pokličite servisno službo.
E52		Ozemljitveni kontakt, plinski ventil	Ponastavite napako. Če se težava pojavi znova, pokličite servisno službo.
E53		Ozemljitveni kontakt, vžigalna elektroda	Ponastavite napako. Če se težava pojavi znova, pokličite servisno službo.

Vrata hladilnika se ne zaprejo



NASVET

Če se vrata več ne zapirajo, je vratna kljuka blokirana na odprti strani.

- Odstranite oviro, ki blokira vratno kljuko, kot prikazuje sl. **10**, stran 9.

Vrata hladilnika so se v celoti snela z aparata



POZOR! Nevarnost poškodb

Vrata se lahko v celoti snamejo z naprave, če ste spreminjali zaporna zatiča ali če sta zvit.

- Vstavite vrata, kot prikazuje sl. **11**, stran 9.

8 Čiščenje in vzdrževanje



OPOZORILO!

Pred vsakim čiščenjem in servisiranjem hladilnik odklopite iz vira napajanja.



OBVESTILO!

Za čiščenje nikoli ne uporabljate grobih čistilnih sredstev, za odstranjevanje plasti ledu ali predmetov, primrzjenih na površino, pa ne uporabljajte trdega oziroma ostrega orodja.

- Hladilnik čistite redno in ko se umaže. Za čiščenje uporabite vlažno krpo.
- Pazite, da v tesnila ne bo kapljala voda. Elektronika se lahko poškoduje.
- Hladilnik po čiščenju s krpo obrišite do suhega.
- Redno preverjajte kondenzacijski odtok.
Po potrebi očistite kondenzacijski odtok. Če je zamašen, se kondenzat nabira na dnu hladilnika.
- Poskrbite, da v prezračevalnih rešetkah v zunanji steni avtodoma oziroma počitniške prikolice in v strešnem odzračevalniku hladilnika ne bo prahu in onesnaževal. Tako boste zagotovili, da se toplota, ki nastane med delovanjem, lahko odvaja, hladilnik se ne bo poškodoval, moč hlajenja pa ne bo manjša.

8.1 Čiščenje plinskega gorilnika



OPOZORILO!

- Pred čiščenjem počakajte, da se gorilnik ohladi.
- Ne spreminjajte plinskih naprav.



NASVET

- Slab vžig oziroma ugašanje plamena pomeni, da je plinski gorilnik umazan.
- Proizvajalec prav tako priporoča, da gorilnik očistite, če dlje časa ni bil v uporabi in vsaj enkrat letno.
- Če uporabljate utekočinjeni naftni plin, se pogostost čiščenja glede na stopnjo umazanosti poveča na dvakrat oziroma štirikrat letno.

- Upoštevajte navodila, ki jih prikazuje sl. **12**, stran 10.

8.2 Vzdrževanje



OPOZORILO!

Delo na plinskih in električnih aparatih smejo opravljati le pooblašteni tehniki.

- Plinsko napravo in priključene vode odpadnih plinov naj pred prvim zagonom in vsaki dve leti pregleda pooblašteni izvedenec, ki bo zagotovil, da izpolnjujejo nacionalne predpise glede varnosti.
- Vodite evidenco o morebitnih opravljenih servisnih pregledih.

9 Garancija

Velja zakonsko določen garancijski rok. Če je proizvod v okvari, se obrnite, prosimo, na podružnico proizvajalca v vaši deželi (glejte dometic.com/dealer) ali vašega strokovnega trgovca.

Za obdelavo zahtevkov popravil oz. jamstva morate poslati naslednjo dokumentacijo:

- kopijo računa z datumom nakupa,
- osnovo za reklamacijo ali opis napake.

10 Odstranjevanje



NASVET

Ta naprava vsebuje vnetljivi izolacijski plin.
Napravo naj demontira in odstrani samo strokovnjak.



Varujte vaše okolje!

Akumulatorji in baterije ne sodijo med gospodinjske odpadke.
Okvarjene akumulatorje ali izrabljene baterije oddajte pri trgovcu ali na zbirno mesto.

11 Tehnični podatki

	RM10.5(S)(T)	RMS10.5(S)(T)	RMS10.5X(S)(T)
Priključna napetost:	230 V~ / 50 Hz 12 V==		
Prostornina			
Bruto prostornina:	88 l	78 l	92 l
Hladilnik:	78,7 l	69,1 l	80,3 l
Zamrzovalni predal:	9,2 l	9,2 l	12,1 l
Skupna neto prostornina:	86 l	76 l	90 l
Brez zamrzovalnega predala			
Bruto prostornina:	93 l	83 l	98 l
Neto prostornina:	91 l	81 l	96 l
Napajanje	135 W (230 V~) 130 W (12 V==)		
Poraba električne energije:	2,8 kWh/24 h (230 V~)	2,5 kWh/24 h (230 V~)	3,2 kWh/24 h (230 V~)
Poraba plina:	270 g/24 h		
Klimatski razred:	SN		
Mere V x Š x G:	821 x 523 x 548 mm		821 x 523 x 603 mm
Masa:	28 kg	27,4 kg	29 kg
Pregled/certifikat:			

Za trenutno izjavo EU o skladnosti za vaš aparat glejte zadevno stran z izdelki na spletnem mestu dometic.com ali se obrnite neposredno na proizvajalca (glejte zadnjo stran).

Podrobnejše informacije

 dometic.com

Πριν από την πρώτη έναρξη χρήσης διαβάστε προσεκτικά αυτό το εγχειρίδιο και φυλάξτε το. Σε περίπτωση μεταπώλησης του προϊόντος δώστε το εγχειρίδιο στο νέο χρήστη.

Περιεχόμενα

1	Επεξήγηση των συμβόλων	425
2	Υποδείξεις ασφαλείας	426
3	Προαιρετικά εξαρτήματα	431
4	Προβλεπόμενη χρήση	431
5	Τεχνική περιγραφή.	432
6	Χρήση του ψυγείου	434
7	Αντιμετώπιση βλαβών	443
8	Καθαρισμός και συντήρηση	448
9	Εγγύηση.	450
10	Απόρριψη.	450
11	Τεχνικά χαρακτηριστικά	451

1 Επεξήγηση των συμβόλων



ΠΡΟΕΙΔΟΠΟΙΗΣΗ!

Υπόδειξη ασφαλείας για μια επικίνδυνη κατάσταση, η οποία μπορεί να έχει ως συνέπεια την πρόκληση θανάτου ή σοβαρού τραυματισμού, εάν δεν αποφευχθεί.



ΠΡΟΦΥΛΑΞΗ!

Υπόδειξη ασφαλείας για μια επικίνδυνη κατάσταση, η οποία μπορεί να έχει ως συνέπεια την πρόκληση τραυματισμού ελαφριάς ή μεσαίας σοβαρότητας, εάν δεν αποφευχθεί.



ΠΡΟΣΟΧΗ!

Υπόδειξη για μια κατάσταση, η οποία μπορεί να έχει ως συνέπεια την πρόκληση υλικών ζημιών, εάν δεν αποφευχθεί.

**ΥΠΟΔΕΙΞΗ**

Συμπληρωματικές πληροφορίες για το χειρισμό του προϊόντος.

2 Υποδείξεις ασφαλείας

Στις παρακάτω περιπτώσεις ο κατασκευαστής δεν αναλαμβάνει καμία ευθύνη για ζημιές:

- Ζημιές στο προϊόν λόγω μηχανικών επιδράσεων και λανθασμένης τάσης σύνδεσης
- Μετατροπές στο προϊόν χωρίς τη ρητή άδεια του κατασκευαστή
- Χρήση για άλλους σκοπούς από ότι περιγράφεται στις οδηγίες

2.1 Γενικά περί ασφάλειας



ΠΡΟΕΙΔΟΠΟΙΗΣΗ! Η μη τήρηση αυτών των προειδοποιήσεων ενδέχεται να έχει ως αποτέλεσμα την πρόκληση θανάτου ή σοβαρού τραυματισμού.

Κίνδυνος ηλεκτροπληξίας

- Η τοποθέτηση και η αφαίρεση της συσκευής επιτρέπεται να πραγματοποιούνται μόνο από ειδικευμένο τεχνικό προσωπικό.
- Εάν η συσκευή παρουσιάζει εμφανείς ζημιές, δεν επιτρέπεται να την θέσετε σε λειτουργία.
- Αν προκληθεί ζημιά στο καλώδιο σύνδεσης του ψυγείου, τότε για την αποφυγή κινδύνων το καλώδιο πρέπει να αντικατασταθεί από τον κατασκευαστή, το Τμήμα Εξυπηρέτησης Πελατών ή από ειδικευμένο τεχνικό.
- Οι εργασίες επισκευής και συντήρησης της συσκευής επιτρέπεται να πραγματοποιούνται μόνο από ειδικευμένο τεχνικό προσωπικό. Τυχόν μη ενδεδειγμένες εργασίες επισκευής ενδέχεται να αποτελέσουν αιτία πρόκλησης σοβαρών κινδύνων και ζημιών στη συσκευή.

Κίνδυνος πυρκαγιάς

- Το ψυκτικό μέσο στο κύκλωμα ψύξης είναι ιδιαίτερα εύφλεκτο. Σε περίπτωση ζημιάς στο κύκλωμα ψύξης (οσμή αμμωνίας):
 - Απενεργοποιήστε τη συσκευή.
 - Αποφύγετε τις γυμνές φλόγες και τους σπινθήρες ανάφλεξης.
 - Αερίστε καλά τον χώρο.

Κίνδυνος έκρηξης

- Μην αποθηκεύετε εκρηκτικές ουσίες, όπως π.χ. φιάλες αερολυμάτων με εύφλεκτο προωθητικό αέριο, στη συσκευή.

Κίνδυνος για την υγεία

- Απαγορεύεται να ανοίγετε τον ψυκτικό μηχανισμό. Ο ψυκτικός μηχανισμός βρίσκεται υπό υψηλή πίεση και μπορεί να προκαλέσει τραυματισμούς, αν ανοιχθεί.
- Αυτή η συσκευή μπορεί να χρησιμοποιηθεί από παιδιά ηλικίας 8 ετών και επάνω και άτομα με μειωμένες φυσικές, αισθητηριακές ή πνευματικές ικανότητες ή με έλλειψη εμπειρίας και γνώσεων, εάν επιτηρούνται ή τους έχουν δοθεί οδηγίες σχετικά με τη χρήση της συσκευής με ασφαλή τρόπο και κατανοούν τους σχετικούς κινδύνους.
- Τα παιδιά δεν επιτρέπεται να παίζουν με τη συσκευή.
- Ο καθαρισμός και η συντήρηση δεν επιτρέπεται να γίνονται από παιδιά χωρίς επιτήρηση.
- Τα παιδιά ηλικίας 3 έως 8 ετών επιτρέπεται να τοποθετούν τρόφιμα στις συσκευές ψύξης και να βγάζουν τρόφιμα από αυτές



ΠΡΟΦΥΛΑΞΗ! Η μη τήρηση αυτών των συστάσεων ενδέχεται να έχει ως αποτέλεσμα την πρόκληση ελαφρού ή μέτριου τραυματισμού.

Κίνδυνος σύνθλιψης

- Μη βάζετε τα χέρια σας στο μεντεσέ.

**ΠΡΟΣΟΧΗ! Κίνδυνος ζημιάς**

- Το άνοιγμα για το νερό συμπυκνώματος πρέπει να διατηρείται πάντοτε καθαρό.
- Το φως της συσκευής επιτρέπεται να αντικαθίσταται μόνο από το τμήμα εξυπηρέτησης πελατών.
- Κατά τον καθαρισμό του οχήματος, μη χρησιμοποιείτε συσκευή υψηλής πίεσης στο πλέγμα αερισμού.
- Τοποθετήστε τα χειμερινά καλύμματα των πλεγμάτων αερισμού (πρόσθετος εξοπλισμός), εάν καθαρίζετε το όχημα εξωτερικά ή εάν το αφήσετε ακινητοποιημένο για μεγάλο χρονικό διάστημα.
- Απαγορεύεται να ανοίξετε το κύκλωμα ψύξης.
- Το ψυγείο δεν είναι κατάλληλο για τη φύλαξη καυστικών ή διαλυτικών ουσιών.
- Το ψυγείο δεν πρέπει να εκτίθεται στη βροχή.

2.2 Ασφάλεια κατά τη λειτουργία



ΠΡΟΦΥΛΑΞΗ! Η μη τήρηση αυτών των συστάσεων ενδέχεται να έχει ως αποτέλεσμα την πρόκληση ελαφρού ή μέτριου τραυματισμού.

Κίνδυνος τραυματισμού

- Κλείνετε και ασφαλίσετε την πόρτα της συσκευής πριν από την έναρξη της οδήγησης.
- Κατά τη λειτουργία, το συγκρότημα στην πίσω πλευρά της συσκευής φτάνει σε πολύ υψηλές θερμοκρασίες. Εάν έχουν αφαιρεθεί τα πλέγματα αερισμού, προστατευθείτε από την επαφή με θερμά εξαρτήματα.



ΠΡΟΣΟΧΗ! Κίνδυνος ζημιάς

- Μη χρησιμοποιείτε ηλεκτρικές συσκευές στο εσωτερικό του ψυγείου, εκτός και αν κάτι τέτοιο το συνιστά ο κατασκευαστής τους.
- Βεβαιωθείτε ότι τα πλέγματα αερισμού δεν καλύπτονται.
- **Κίνδυνος υπερθέρμανσης!**
Κατά τη λειτουργία φροντίζετε πάντα ώστε να απομακρύνεται επαρκώς η θερμότητα που δημιουργείται. Φροντίστε να τοποθετείτε το ψυγείο σε επαρκή απόσταση από τους τοίχους ή τα αντικείμενα ώστε να διευκολύνεται η κυκλοφορία του αέρα.
- Μην γεμίζετε με υγρά ή πάγο το εσωτερικό δοχείο.
- Προστατέψτε το ψυγείο και τα καλώδια από τη ζέστη και την υγρασία.
- Τα τρόφιμα δεν επιτρέπεται να ακουμπούν στα εσωτερικά τοιχώματα του ψυγείου.

2.3 Ασφάλεια κατά τη λειτουργία με αέριο



ΠΡΟΕΙΔΟΠΟΙΗΣΗ! Η μη τήρηση αυτών των προειδοποιήσεων ενδέχεται να έχει ως αποτέλεσμα την πρόκληση θανάτου ή σοβαρού τραυματισμού.

Κίνδυνος έκρηξης

- Η συσκευή επιτρέπεται να τίθεται σε λειτουργία **αποκλειστικά** με την πίεση που αναγράφεται στην πινακίδα τύπου. Χρησιμοποιείτε μόνο ρυθμιστές πίεσης σταθερής ρύθμισης, που ανταποκρίνονται στους εθνικούς κανονισμούς.

- Χρησιμοποιείτε τη συσκευή κατά την οδήγηση με αέριο μόνο εφόσον ο κατασκευαστής του οχήματος επιτρέπει τη χρήση του συστήματος αερίου κατά την οδήγηση (βλέπε εγχειρίδιο χρήσης του οχήματος).
- Ελέγξτε τους εθνικούς κανονισμούς για τη χρήση της συσκευής με αέριο κατά την οδήγηση.
- Μη λειτουργείτε ποτέ τη συσκευή με αέριο
 - σε πρατήρια καυσίμων
 - σε χώρους στάθμευσης
 - σε πλοία
 - κατά τη μεταφορά του συρόμενου ή αυτοκινούμενου τροχόσπιτου με μεταφορικό ή ρυμουλκό όχημα
- Μην ελέγχετε ποτέ τη συσκευή για διαρροές με γυμνή φλόγα.
- Σε περίπτωση οσμής αερίου:
 - Κλείστε τον διακόπτη τροφοδοσίας αερίου και τη βαλβίδα της φιάλης.
 - Ανοίξτε όλα τα παράθυρα και εγκαταλείψτε τον χώρο.
 - Μη χρησιμοποιήσετε κανέναν ηλεκτρικό διακόπτη.
 - Σβήστε τυχόν γυμνές φλόγες.
 - Αναθέστε τον έλεγχο του συστήματος αερίου σε ειδικευμένο τεχνικό.
- **Απαγορεύεται** να φυλάσσετε τις φιάλες υγραερίου σε μη αεριζόμενα σημεία ή κάτω από το επίπεδο του δαπέδου (σε κωνικούς λάκκους).
- Προστατέψτε τις φιάλες υγραερίου από την άμεση ηλιακή ακτινοβολία. Η θερμοκρασία απαγορεύεται να ξεπεράσει τους 50 °C.



ΠΡΟΣΟΧΗ! Κίνδυνος ζημιάς

- Χρησιμοποιείτε μόνο υγραέριο, **όχι** φυσικό αέριο (βλέπε πινακίδα τύπου).



ΥΠΟΔΕΙΞΗ

- Σε υψόμετρα επάνω από 1000 m, ενδέχεται να παρουσιαστούν προβλήματα ανάφλεξης. Εάν είναι δυνατόν, επιλέξτε ένα άλλο είδος ενέργειας.

2.4 Ασφάλεια κατά τη χρήση



ΠΡΟΦΥΛΑΞΗ! Η μη τήρηση αυτών των συστάσεων ενδέχεται να έχει ως αποτέλεσμα την πρόκληση ελαφρού ή μέτριου τραυματισμού.

Κίνδυνος για την υγεία

- Ελέγξτε εάν η ψυκτική ισχύς της συσκευής ανταποκρίνεται στις απαιτήσεις των τροφίμων που θέλετε να ψύξετε.
- Τα τρόφιμα θα πρέπει να διατηρούνται μόνο στην αρχική συσκευασία τους ή σε κατάλληλα δοχεία.
- Το παρατεταμένο άνοιγμα της πόρτας μπορεί να προκαλέσει σημαντική αύξηση της θερμοκρασίας στους χώρους της συσκευής.
- Καθαρίζετε τακτικά τις επιφάνειες που μπορεί να έρθουν σε επαφή με τρόφιμα καθώς και τα προσβάσιμα συστήματα αποχέτευσης.
- Αποθηκεύστε το ωμό κρέας και τα ψάρια σε κατάλληλα δοχεία μέσα στο ψυγείο, έτσι ώστε να μην έρχονται σε επαφή με άλλα τρόφιμα ή να στάζουν επάνω σε άλλα τρόφιμα.
- Εάν η συσκευή παραμείνει άδεια για μεγάλο χρονικό διάστημα:
 - Απενεργοποιήστε τη συσκευή.
 - Πραγματοποιήστε απόψυξη της συσκευής.
 - Καθαρίστε και στεγνώστε τη συσκευή.
 - Αφήστε την πόρτα ανοιχτή, για να αποφευχθεί η δημιουργία μούχλας στο εσωτερικό της συσκευής.

Κίνδυνος τραυματισμού

- Η πόρτα της συσκευής ή η πόρτα του χώρου κατάψυξης ενδέχεται να αποσυνδεθεί εντελώς από τη συσκευή σε περίπτωση λανθασμένης χρήσης. Πιέστε τις πόρτες, μέχρι να ακουστεί ο χαρακτηριστικός ήχος κλικ στην επάνω και στην κάτω πλευρά.
- Μη στηρίζετε επάνω στην ανοιχτή πόρτα της συσκευής.



ΠΡΟΣΟΧΗ! Κίνδυνος ζημιάς

- Εάν η πόρτα δεν έχει ασφαλίσει σωστά στην απέναντι πλευρά, πιέστε την προσεκτικά στην επάνω και στην κάτω πλευρά, μέχρι να ασφαλίσει.
- Τα βαριά αντικείμενα, όπως π.χ. μπουκάλια ή κουτάκια ροφημάτων, πρέπει να τοποθετούνται μόνο στην πόρτα της συσκευής, στην κάτω λεκάνη ή στην κάτω σχάρα.



ΥΠΟΔΕΙΞΗ

- Πληροφορηθείτε από τον κατασκευαστή του οχήματός σας, εάν το σύστημα διαχείρισης μπαταρίας του οχήματός σας απενεργοποιεί αυτόματα τις μονάδες κατανάλωσης, για να προστατέψει την μπαταρία.
- Τοποθετήστε την πόρτα της συσκευής και την πόρτα του χώρου κατάψυξης στη χειμερινή θέση, εάν δεν πρόκειται να χρησιμοποιήσετε τη συσκευή για μεγάλο χρονικό διάστημα. Με τον τρόπο αυτό αποτρέπεται η δημιουργία μούχλας.
- Σε θερμοκρασίες περιβάλλοντος από +15 °C έως +25 °C επιλέξτε τη μεσαία ρύθμιση θερμοκρασίας.

3 Προαιρετικά εξαρτήματα

Περιγραφή

Χειμερινό κάλυμμα WA 130 για το πλέγμα αερισμού LS 200

Προαιρετικό κιτ ανεμιστήρα REF-FANKIT

Υπόδειξη: Το κιτ ανεμιστήρα μπορεί να τοποθετηθεί μόνο σε ψυγεία με την έκδοση λογισμικού 36 ή υψηλότερη (σχ. **2**, σελίδα 4).

Προαιρετικό πακέτο μπαταριών Pack R10-BP για ανεξάρτητη λειτουργία με αέριο

Προαιρετικό κιτ αποθήκευσης

4 Προβλεπόμενη χρήση

Η συσκευή είναι κατάλληλη για:

- Τοποθέτηση σε συρόμενα και αυτοκινούμενα τροχόσπιτα
- Ψύξη, κατάψυξη και αποθήκευση τροφίμων

Η συσκευή **δεν** είναι κατάλληλη για:

- Αποθήκευση φαρμάκων
- Αποθήκευση διαβρωτικών ουσιών ή ουσιών που περιέχουν διαλύτες
- Τρόφιμα ταχείας κατάψυξης

5 Τεχνική περιγραφή

Αυτό το ψυγείο είναι ένα ψυγείο υγραερίου/ρεύματος και έχει σχεδιαστεί για λειτουργία







- με τροφοδοσία συνεχούς ρεύματος (12 V)
- με τροφοδοσία εναλλασσόμενου ρεύματος
- με υγραέριο (προπάνιο ή βουτάνιο)





Το ψυγείο διαθέτει έναν αυτόματο τρόπο λειτουργίας, ο οποίος επιλέγει τον πιο οικονομικό συνδεδεμένο τύπο ενέργειας. Το ψυγείο λειτουργεί αθόρυβα.

5.1 Στοιχεία χειρισμού και ενδείξεων

RM10.5T, RMS10.5T, RMS10.5XT









Η οθόνη TFT διαθέτει τα εξής στοιχεία χειρισμού και ενδείξεων (σχ. **1** A, σελίδα 4):

Σύμβολο	Περιγραφή
	Ένδειξη ψυκτικής ισχύος
	Λειτουργία με εναλλασσόμενο ρεύμα
	Λειτουργία με συνεχές ρεύμα
	Λειτουργία με αέριο
AUTO	Αυτόματη λειτουργία: Στον αυτόματο τρόπο λειτουργίας, το ψυγείο επιλέγει αυτόματα τον πιο οικονομικό τρόπο λειτουργίας, σύμφωνα με την παρακάτω σειρά προτεραιότητας:
	Μπαταρία: Το σύμβολο ανάβει, όταν έχουν τοποθετηθεί τα πακέτα μπαταριών (προαιρετικά) και η συσκευή λειτουργεί με ανεξάρτητο τρόπο λειτουργίας αερίου.
	Ανεμιστήρας (προαιρετικά): Το σύμβολο ανάβει, όταν η λειτουργία του ανεμιστήρα είναι ενεργοποιημένη.
CI	Το σύμβολο ανάβει, όταν το ψυγείο είναι συνδεδεμένο στον δίαυλο CI.

Σύμβολο	Περιγραφή
	Μείωση έντασης φωτισμού οθόνης TFT Μετά από 30 δευτερόλεπτα, η φωτεινότητα της οθόνης μειώνεται στο ρυθμισμένο επίπεδο.
	Απενεργοποιημένο ηχητικό σήμα: <ul style="list-style-type: none"> Τυχόν μηνύματα σφάλματος και προειδοποιήσεις δεν επισημαίνονται ηχητικά. Το παρατεταμένο άνοιγμα της πόρτας επισημαίνεται ηχητικά.
	Ενεργοποιημένο ηχητικό σήμα: Τυχόν μηνύματα σφάλματος και προειδοποίησης καθώς και τυχόν παρατεταμένο άνοιγμα της πόρτας επισημαίνονται ηχητικά.
	Επιβεβαίωση της επιλογής και επιστροφή στο κύριο μενού

RM10.5S, RMS 10.5S, RMS 10.5XS

Η οθόνη LED διαθέτει τα εξής στοιχεία χειρισμού και ενδείξεων (σχ. **1** Β, σελίδα 4):

Σύμβολο	Περιγραφή
	Πλήκτρο ON/OFF
	Ένδειξη βλάβης
	Λειτουργία με συνεχές ρεύμα
	Λειτουργία με αέριο
	Λειτουργία με εναλλασσόμενο ρεύμα
A	Αυτόματη λειτουργία
	Ένδειξη θερμοκρασίας
	Πλήκτρο επιλογής ενέργειας
	Πλήκτρο επιλογής θερμοκρασίας

6 Χρήση του ψυγείου



ΥΠΟΔΕΙΞΗ

- Πριν θέσετε για πρώτη φορά σε λειτουργία το καινούργιο σας ψυγείο, καθαρίστε το για λόγους υγιεινής με ένα υγρό πανί εσωτερικά και εξωτερικά.
- Κατά την πρώτη έναρξη χρήσης του ψυγείου ενδέχεται να δημιουργηθούν οσμές, οι οποίες εξουδετερώνονται μετά από μερικές ώρες. Εξαερίζετε καλά τον χώρο διαβίωσης.
- Σταθμεύστε το όχημα σε οριζόντια επιφάνεια, ειδικά πριν από την έναρξη χρήσης και την πλήρωση του ψυγείου πριν από ταξίδι.
- Η ψυκτική ισχύς μπορεί να επηρεαστεί από:
 - Τη θερμοκρασία περιβάλλοντος (π.χ. όταν το όχημα είναι εκτεθειμένο σε άμεση ηλιακή ακτινοβολία)
 - Την ποσότητα των τροφίμων, που πρέπει να ψυχθούν
 - Τη συχνότητα ανοίγματος της πόρτας

6.1 Συμβουλές για άριστη λειτουργία του ψυγείου

- Μην αποθηκεύετε προϊόντα στο ψυγείο κατά τις πρώτες 12 ώρες μετά από τη θέση του σε λειτουργία.
- Προστατέψτε τον εσωτερικό χώρο του οχήματος από την υπερβολική αύξηση της θερμοκρασίας (π.χ. σκίαστρα στα παράθυρα, σύστημα κλιματισμού).
- Προστατέψτε το ψυγείο από την άμεση ηλιακή ακτινοβολία (π.χ. σκίαστρα στα παράθυρα).

6.2 Λειτουργία σε χαμηλές εξωτερικές θερμοκρασίες



ΠΡΟΣΟΧΗ!

Στη λειτουργία εναλλασσόμενου και συνεχούς ρεύματος, τοποθετήστε **και τα δύο** χειμερινά καλύμματα. Στη λειτουργία με αέριο ή στην αυτόματη λειτουργία, τοποθετήστε μόνο το **κάτω** χειμερινό κάλυμμα. Έτσι αποτρέπεται η συσσώρευση θερμότητας και διασφαλίζεται η σωστή διαφυγή των καυσαερίων του ψυγείου.



ΥΠΟΔΕΙΞΗ

Ο κρύος αέρας μπορεί να επηρεάσει την απόδοση της ψυκτικής μονάδας. Τοποθετήστε τα χειμερινά καλύμματα, εάν διαπιστώσετε μείωση της ψυκτικής ισχύος σε χαμηλές εξωτερικές θερμοκρασίες.

- ▶ Τοποθετήστε τα χειμερινά καλύμματα (προαιρετικά εξαρτήματα) σύμφωνα με το σχ. **3**, σελίδα 5.

6.3 Ενεργοποίηση του ψυγείου

- ▶ Πιέστε για 2 δευτερόλεπτα
 - **RM10.5T, RMS 10.5T, RMS 10.5XT**: το κουμπί ρύθμισης
 - **RM10.5S, RMS 10.5S, RMS 10.5XS**: το κουμπί ①
- ✓ Το ψυγείο ξεκινά τη λειτουργία του με τις πιο πρόσφατες ρυθμίσεις.

6.4 Απενεργοποίηση του ψυγείου



- ▶ Πιέστε για 4 δευτερόλεπτα
 - **RM10.5T, RMS 10.5T, RMS 10.5XT**: το κουμπί ρύθμισης
 - **RM10.5S, RMS 10.5S, RMS 10.5XS**: το κουμπί ①
- ✓ Ακούγεται ένα ηχητικό σήμα και το ψυγείο απενεργοποιείται.

6.5 Χειρισμός του ψυγείου (RM 10.5T, RMS 10.5T, RMS 10.5XT)

Πλοήγηση μενού: σχ. 4, σελίδα 5

► Πιέστε το κουμπί ρύθμισης, για να ενεργοποιήσετε την οθόνη TFT.

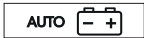

Το κύριο μενού είναι χωρισμένο σε τρεις σειρές:

Κύριο μενού	Υπομενού
	Μενού ψυκτικής ισχύος
	Μενού τρόπου λειτουργίας
	Μενού ρυθμίσεων

- Περιστρέψτε το κουμπί ρύθμισης, για να επιλέξετε το επιθυμητό υπομενού.
- Πιέστε το κουμπί ρύθμισης, για να ανοίξετε το επιλεγμένο υπομενού.
- Περιστρέψτε το κουμπί ρύθμισης, για να πλοηγηθείτε στο υπομενού.
- ✓ Οι επιλεγμένες ρυθμίσεις απεικονίζονται με μπλε χρώμα.
- Πιέστε το κουμπί ρύθμισης, για να επιλέξετε την επιλεγμένη ρύθμιση.
- Επιβεβαιώστε την επιλογή με το .

6.6 Χειρισμός του ψυγείου (RM 10.5S, RMS 10.5S, RMS 10.5XS)

Κουμπιά χειρισμού

- Πιέστε επαναλαμβανόμενα το , μέχρις ότου το LED καταδείξει τον επιθυμητό τρόπο λειτουργίας.
- Πιέστε επαναλαμβανόμενα το , μέχρι να ρυθμιστεί η επιθυμητή βαθμίδα θερμοκρασίας.

6.7 Τρόπος λειτουργίας στάσης ανεφοδιασμού καυσίμου





ΠΡΟΕΙΔΟΠΟΙΗΣΗ!

Εάν ο ανεφοδιασμός καυσίμου διαρκέσει περισσότερο από 15 λεπτά, απενεργοποιήστε το ψυγείο ή επιλέξτε έναν άλλο τρόπο λειτουργίας.

Όταν το σύστημα ανάφλεξης του οχήματος απενεργοποιείται, το ψυγείο μεταβαίνει για λόγους ασφαλείας σε τρόπο λειτουργίας στάσης ανεφοδιασμού καυσίμου. Η λειτουργία με αέριο μπλοκάρεται για 15 λεπτά. Στη συνέχεια, το ψυγείο επιστρέφει αυτόματα στην τυπική αυτόματη λειτουργία.

Στον τρόπο λειτουργίας στάσης ανεφοδιασμού καυσίμου

- **RM 10.5T, RMS 10.5T, RMS 10.5XT**: εμφανίζεται το σύμβολο 
- **RM 10.5S, RMS 10.5S, RMS 10.5XS**: αναβοσβήνει το LED 

6.8 Ανεξάρτητη λειτουργία με αέριο (προαιρετικός εξοπλισμός)



ΠΡΟΕΙΔΟΠΟΙΗΣΗ!

Στον ανεξάρτητο τρόπο λειτουργίας με αέριο, το ψυγείο πρέπει να απενεργοποιείται χειροκίνητα κατά τον ανεφοδιασμό καυσίμου.



ΥΠΟΔΕΙΞΗ

- Όταν δεν υπάρχει συνδεδεμένο εναλλασσόμενο ή συνεχές ρεύμα, στις μπαταρίες υπάρχει φορτίο, ακόμη και όταν το ψυγείο είναι απενεργοποιημένο.
- Αφαιρέστε τις μπαταρίες, όταν το ψυγείο δεν χρησιμοποιείται (κίνδυνος διαρροής).

Για τον ανεξάρτητο τρόπο λειτουργίας με αέριο πρέπει να έχουν τοποθετηθεί τα προαιρετικά διαθέσιμα πακέτα μπαταριών. Με αυτόν τον τρόπο καθίσταται μη απαραίτητη η σύνδεση σε εναλλασσόμενο ή συνεχές ρεύμα.



Όταν χρησιμοποιούνται 12 μπαταρίες (τύπου AA), το ψυγείο μπορεί να λειτουργήσει με τον ανεξάρτητο τρόπο λειτουργίας με αέριο για 2 έως 3 ημέρες.

Παρακαλούμε σημειώστε τα παρακάτω ειδικά χαρακτηριστικά για τη χρήση του ανεξάρτητου τρόπου λειτουργίας με αέριο:



- Το φως μέσα στο ψυγείο παραμένει απενεργοποιημένο.
- Η οθόνη σβήνει 2 δευτερόλεπτα μετά από την τελευταία ενέργεια.

- Η οθόνη ανάβει σύντομα κάθε 15 δευτερόλεπτα. Με αυτόν τον τρόπο καταδεικνύεται ότι το ψυγείο είναι ενεργοποιημένο.
- Εάν υπάρχουν μηνύματα σφάλματος, η οθόνη παραμένει ενεργοποιημένη.

Ο ανεξάρτητος τρόπος λειτουργίας με αέριο καταδεικνύεται

- **RM 10.5T, RMS 10.5T, RMS 10.5XT**: μέσω των συμβόλων  και 
- **RM 10.5S, RMS 10.5S, RMS 10.5XS**: από το αναβόσβημα του LED  κάθε 15 δευτερόλεπτα

Οι μπαταρίες στα πακέτα μπαταριών πρέπει να αντικαθίστανται

- **RM 10.5T, RMS 10.5T, RMS 10.5XT**: όταν εμφανίζεται το σφάλμα“E 14
- **RM 10.5S, RMS 10.5S, RMS 10.5XS**: όταν εμφανίζεται το σφάλμα  / 

6.9 Ρύθμιση της ψυκτικής ισχύος



ΥΠΟΔΕΙΞΗ

Σε θερμοκρασίες περιβάλλοντος από +15 °C έως +25 °C, επιλέξτε τη μέση ψυκτική ισχύ.

- Ρυθμίστε την ψυκτική ισχύ:
 - **RM 10.5T, RMS 10.5T, RMS 10.5XT**: Επιλέξτε την επιθυμητή βαθμίδα θερμοκρασίας στο μενού ψυκτικής ισχύος.
 - **RM 10.5S, RMS 10.5S, RMS 10.5XS**: Πιέστε επαναλαμβανόμενα το  , μέχρι να επιλεγθεί η επιθυμητή βαθμίδα θερμοκρασίας.

6.10 Λειτουργία ανεμιστήρα (προαιρετικά)

Για τη λειτουργία ανεμιστήρα πρέπει να έχει τοποθετηθεί ο προαιρετικός ανεμιστήρας.

Κατά την ενεργοποίηση της συσκευής, ο ανεμιστήρας ενεργοποιείται για μικρό χρονικό διάστημα (έλεγχος λειτουργίας). Κατά τη λειτουργία της συσκευής, ο ανεμιστήρας ενεργοποιείται μόνο στις εξής περιπτώσεις:

- Όταν η θερμοκρασία περιβάλλοντος είναι υψηλότερη από 32 °C.
- Όταν η ρυθμισμένη θερμοκρασία ψύξης δεν επιτυγχάνεται εντός 2 ωρών.
- **RM 10.5T, RMS 10.5T, RMS 10.5XT**: Όταν η λειτουργία ανεμιστήρα είναι ενεργοποιημένη.

**ΥΠΟΔΕΙΞΗ**

RM10.5T, RMS10.5T, RMS10.5XT: Στην κατάσταση παράδοσης, η λειτουργία ανεμιστήρα είναι ενεργοποιημένη.

RM10.5S, RMS10.5S, RMS10.5XS: Η λειτουργία ανεμιστήρα είναι πάντοτε ενεργοποιημένη και **δεν** μπορεί να απενεργοποιηθεί.

RM10.5T, RMS10.5T, RMS10.5XT

Η λειτουργία ανεμιστήρα καταδεικνύεται με το σύμβολο .

6.11 Χρήση της πόρτας του ψυγείου**ΠΡΟΦΥΛΑΞΗ! – Κίνδυνος τραυματισμού**

- Η πόρτα του χώρου συντήρησης ή του χώρου κατάψυξης μπορεί να αποσυνδεθεί εντελώς από τη συσκευή, εάν χρησιμοποιηθεί λανθασμένα.
- Μη στηρίζετε επάνω στην ανοιχτή πόρτα του χώρου συντήρησης.

**ΥΠΟΔΕΙΞΗ**

Εάν η πόρτα δεν είναι ασφαλισμένη σωστά στην απέναντι πλευρά, πιέστε προσεκτικά την πόρτα επάνω και κάτω στην αντίστοιχη πλευρά, μέχρι να ασφαλίσει στη θέση της.

Κλείσιμο και ασφάλιση της πόρτας του ψυγείου

- Πιέστε την πόρτα, μέχρι να ακουστεί ο χαρακτηριστικός ήχος κλικ στην επάνω και στην κάτω πλευρά.
- ✓ Η πόρτα έχει πλέον κλείσει και ασφαλίσει.

6.12 Οδηγίες για την αποθήκευση τροφίμων



ΠΡΟΦΥΛΑΞΗ! – Κίνδυνος για την υγεία!

- Παρακαλούμε να εξετάσετε εάν η ψυκτική ισχύς του ψυγείου ανταποκρίνεται στις απαιτήσεις των τροφίμων που θέλετε να ψύξετε.
- Το παρατεταμένο άνοιγμα της πόρτας μπορεί να προκαλέσει σημαντική αύξηση της θερμοκρασίας στους χώρους του ψυγείου.
- Αποθηκεύστε το ωμό κρέας και τα ψάρια σε κατάλληλα δοχεία μέσα στο ψυγείο, έτσι ώστε να μην έρχονται σε επαφή με άλλα τρόφιμα ή να στάζουν επάνω σε άλλα τρόφιμα.
- Τα τρόφιμα θα πρέπει να διατηρούνται μόνο στην αρχική συσκευασία τους ή σε κατάλληλα δοχεία.
- Μπορείτε να χρησιμοποιήσετε τον χώρο κατάψυξης για να φτιάξετε παγάκια και για τη διατήρηση κατεψυγμένων τροφίμων. Δεν ενδείκνυται για την κατάψυξη τροφίμων που προηγουμένως έχουν ξεπαγώσει.
- Εάν το ψυγείο εκτεθεί σε θερμοκρασία δωματίου χαμηλότερη από +10 °C για μεγάλο χρονικό διάστημα, δεν μπορεί να διασφαλιστεί η σταθερή θερμοκρασία του χώρου κατάψυξης. Αυτό μπορεί να οδηγήσει σε αύξηση της θερμοκρασίας στον χώρο κατάψυξης και σε ξεπάγωμα των αποθηκευμένων τροφίμων.



ΠΡΟΣΟΧΗ!

- Το μέγιστο βάρος ανά ράφι πόρτας είναι 6 kg. Το μέγιστο βάρος για ολόκληρη την πόρτα είναι 7,5 kg.
- Τα βαριά αντικείμενα, όπως π.χ. μπουκάλια ή κουτάκια ροφημάτων, πρέπει να τοποθετούνται μόνο στην πόρτα του ψυγείου, στον κάτω χώρο αποθήκευσης ή στο κάτω ράφι.
- Μη βάζετε στον χώρο κατάψυξης ανθρακούχα ποτά.

► Αποθηκεύστε τα τρόφιμα σύμφωνα με την απεικόνιση (σχ. **1**, σελίδα 4).

6.13 Τοποθέτηση των ραφιών



ΠΡΟΕΙΔΟΠΟΙΗΣΗ! Κίνδυνος παγίδευσης παιδιών!

Όλα τα ράφια είναι σταθερά τοποθετημένα, ώστε να μην μπορούν να μπουν παιδιά μέσα στο ψυγείο.

- Τα ράφια πρέπει να αφαιρούνται μόνο για καθαρισμό.
- Επανατοποθετήστε τα ράφια και ασφαλίστε τα στη θέση τους.

- Αφαιρέστε το ράφι σύμφωνα με την απεικόνιση (σχ. **5**, σελίδα 6).
- Επανατοποθετήστε το ράφι με την αντίστροφη σειρά.

6.14 Αφαίρεση του καταψύκτη

Μπορείτε να αφαιρέσετε τον καταψύκτη, για να αυξήσετε τον χώρο συντήρησης.



ΥΠΟΔΕΙΞΗ

- Αποθηκεύστε την πόρτα και τη βάση του καταψύκτη σε ασφαλές μέρος, για να μην υποστούν ζημιά.
- Η τοποθέτηση γίνεται με την αντίστροφη σειρά.

- Ακολουθήστε τις σχετικές οδηγίες (σχ. **6**, σελίδα 6).

6.15 Απόψυξη του ψυγείου



ΠΡΟΣΟΧΗ!

Μη χρησιμοποιείτε μηχανικά εργαλεία ή πιστολάκι μαλλιών για την αφαίρεση πάγου ή το ξεκόλλημα παγωμένων τροφίμων.



ΥΠΟΔΕΙΞΗ

Με την πάροδο του χρόνου σχηματίζεται παγετός στα πτερύγια ψύξης, στο εσωτερικό του ψυγείου. Εάν αυτό το στρώμα πάγου φτάσει σε πάχος περίπου 3 mm, πρέπει να αποψύξετε το ψυγείο.

- Ακολουθήστε τις σχετικές οδηγίες (σχ. **7**, σελίδα 7).

6.16 Τοποθέτηση της πόρτας του ψυγείου στη χειμερινή θέση



ΠΡΟΦΥΛΑΞΗ!

Η χειμερινή θέση **δεν** επιτρέπεται να χρησιμοποιείται κατά την κίνηση του οχήματος.

Τοποθετήστε την πόρτα του χώρου συντήρησης και την πόρτα του χώρου κατάψυξης στη χειμερινή θέση, εάν δεν πρόκειται να χρησιμοποιήσετε το ψυγείο για μεγάλο χρονικό διάστημα. Με τον τρόπο αυτό αποτρέπεται η δημιουργία μούχλας.

- Πραγματοποιήστε απόψυξη του ψυγείου (κεφάλαιο «Απόψυξη του ψυγείου» στη σελίδα 441).
- Ξεβιδώστε το άγκιστρο κοντά στον μηχανισμό ασφάλισης επάνω και κάτω μέχρι το τέρμα, στη μία πλευρά της πόρτας (σχ. **8**, σελίδα 8).
- Πιέστε την πόρτα του ψυγείου προς τα μέσα.
- ✓ Ο προεξέχων πείρος ασφαλίζει στο άγκιστρο.

Ανοίξτε την πόρτα στη χειμερινή θέση ως εξής:

- Τραβήξτε την πόρτα προς το μέρος σας.
- Πιέστε προς τα μέσα τα προεξέχοντα άγκιστρα στην επάνω και στην κάτω πλευρά της πόρτας.

6.17 Προαιρετικά πακέτα μπαταριών

Εάν η τροφοδοσία συνεχούς ρεύματος 12 V της μπαταρίας του οχήματος δεν είναι διαθέσιμη ή εάν η τροφοδοσία ρεύματος διακοπεί, ενώ η συσκευή βρίσκεται σε λειτουργία, η ηλεκτρονική μονάδα ελέγχου μεταβαίνει αυτόματα σε τροφοδοσία εσωτερικών μπαταριών (εάν έχουν τοποθετηθεί μπαταρίες).

Οι χώροι για τα πακέτα μπαταριών (**προαιρετικά εξαρτήματα**) βρίσκονται δεξιά και αριστερά, κάτω από το στοιχείο χειρισμού. Απαιτούνται συνολικά 12 μπαταρίες AA.

- Ακολουθήστε τις οδηγίες στο σχ. **9**, σελίδα 8, για να τοποθετήσετε τις μπαταρίες.

7 Αντιμετώπιση βλαβών



ΥΠΟΔΕΙΞΗ

Για την ασφαλή λειτουργία μονάδων κατανάλωσης τάσης 12 V σε συρόμενο τροχόσπιτο κατά την κίνηση του οχήματος, πρέπει να διασφαλίζεται ότι το ρυμουλκό όχημα παρέχει επαρκή τάση. Σε ορισμένα οχήματα, το σύστημα διαχείρισης μπαταρίας ενδέχεται να απενεργοποιήσει αυτόματα τις μονάδες κατανάλωσης, για να προστατέψει την μπαταρία. Απευθυνθείτε στον κατασκευαστή του οχήματός σας για περισσότερες σχετικές πληροφορίες.

Βλάβη	Πιθανή αιτία	Προτεινόμενη λύση
Σε λειτουργία εναλλασσόμενου ρεύματος: Το ψυγείο δεν λειτουργεί.	Η ασφάλεια στην τροφοδοσία εναλλασσόμενου ρεύματος είναι καμμένη.	Αντικαταστήστε την ασφάλεια.
	Το όχημα δεν είναι συνδεδεμένο στην τροφοδοσία εναλλασσόμενου ρεύματος.	Συνδέστε το όχημα στην τροφοδοσία εναλλασσόμενου ρεύματος.
	Το θερμαντικό στοιχείο εναλλασσόμενου ρεύματος παρουσιάζει βλάβη.	Επικοινωνήστε με ένα εξουσιοδοτημένο σημείο εξυπηρέτησης πελατών.
Σε λειτουργία συνεχούς ρεύματος: Το ψυγείο δεν λειτουργεί.	Η ασφάλεια στο καλώδιο συνεχούς ρεύματος είναι καμμένη.	Η ασφάλεια στο ρελέ πρέπει να αντικατασταθεί. Επικοινωνήστε με ένα εξουσιοδοτημένο σημείο εξυπηρέτησης πελατών.
	Η ασφάλεια του οχήματος είναι καμμένη.	Αντικαταστήστε την ασφάλεια του οχήματος. (Παρακαλούμε ανατρέξτε στο εγχειρίδιο χρήσης του οχήματός σας.)
	Η μπαταρία του οχήματος έχει αποφορτιστεί.	Ελέγξτε την μπαταρία και φορτίστε την.
	Ο διακόπτης ανάφλεξης δεν είναι ενεργοποιημένος.	Ενεργοποιήστε τον διακόπτη ανάφλεξης.
	Το θερμαντικό στοιχείο συνεχούς ρεύματος παρουσιάζει βλάβη.	Επικοινωνήστε με ένα εξουσιοδοτημένο σημείο εξυπηρέτησης πελατών.

Βλάβη	Πιθανή αιτία	Προτεινόμενη λύση
Σε λειτουργία με αέριο: Το ψυγείο δεν λειτουργεί.	Η φιάλη αερίου είναι άδεια.	Αντικαταστήστε τη φιάλη αερίου.
	Η βαλβίδα αερίου είναι κλειστή.	Ανοίξτε τη βαλβίδα περιστρέφοντάς την.
	Υπάρχει αέρας στον σωλήνα αερίου.	Απενεργοποιήστε και ενεργοποιήστε ξανά το ψυγείο. Επαναλάβετε, εάν απαιτείται, αυτή τη διαδικασία τρεις έως τέσσερις φορές. Εάν υπάρχει, ανάψτε την κουζίνα και επαναλάβετε τη διαδικασία με το ψυγείο, εάν απαιτείται.
Σε αυτόματα λειτουργία: Το ψυγείο λειτουργεί με αέριο, παρόλο που είναι συνδεδεμένο στην τροφοδοσία εναλλασσόμενου ρεύματος.	Η τάση του ηλεκτρικού δικτύου είναι πολύ χαμηλή.	Το ψυγείο επιστρέφει αυτόματα σε λειτουργία με εναλλασσόμενο ρεύμα, μόλις αναγνωριστεί και πάλι επαρκής τάση ηλεκτρικού δικτύου.
Το ψυγείο δεν ψύχει επαρκώς.	Ανεπαρκής αερισμός γύρω από την ψυκτική μονάδα.	Βεβαιωθείτε ότι δεν έχουν φράξει τα πλέγματα αερισμού.
	Ο εξαμιστής έχει παγώσει.	Ελέγξτε εάν κλείνει σωστά η πόρτα του ψυγείου. Βεβαιωθείτε ότι το λάστιχο στεγανοποίησης του ψυγείου εφαρμόζει σωστά και δεν έχει υποστεί ζημιά. Πραγματοποιήστε απόψυξη του ψυγείου.
	Έχει ρυθμιστεί πολύ υψηλή θερμοκρασία.	Ρυθμίστε μια χαμηλότερη θερμοκρασία.
	Η θερμοκρασία περιβάλλοντος είναι πολύ υψηλή.	Αφαιρέστε για λίγο το πλέγμα αερισμού, ώστε ο ζεστός αέρας να μπορεί να διαφύγει ταχύτερα.
	Στο ψυγείο τοποθετήθηκε ταυτόχρονα πολύ μεγάλη ποσότητα τροφίμων.	Αφαιρέστε μερικά τρόφιμα.
	Στο ψυγείο τοποθετήθηκε ταυτόχρονα πολύ μεγάλη ποσότητα ζεστών τροφίμων.	Αφαιρέστε τα ζεστά τρόφιμα και αφήστε τα πρώτα να κρυώσουν, πριν τα ξαναβάλετε στο ψυγείο.
	Το ψυγείο δεν έχει λειτουργήσει ακόμη για πολύ ώρα.	Ελέγξτε ξανά τη θερμοκρασία μετά από τέσσερις ή πέντε ώρες.

7.1 Μηνύματα βλάβης και ηχητικά σήματα

Όλες οι βλάβες επισημαίνονται με ένα σύμβολο προειδοποίησης, έναν κωδικό ID βλάβης και ένα ηχητικό σήμα. Το ηχητικό σήμα διαρκεί 2 λεπτά και επαναλαμβάνεται κάθε 30 λεπτά, μέχρι να αποκατασταθεί το σφάλμα.





Εάν παρουσιαστούν πολλαπλές βλάβες, στην οθόνη απεικονίζεται η πιο πρόσφατη βλάβη. Οι προηγούμενες βλάβες εμφανίζονται μετά από την επιβεβαίωση της τελευταίας βλάβης.



RM10.5T, RMS10.5T, RMS10.5XT: Οι βλάβες καταδεικνύονται μέσω ενός κωδικού βλάβης με ένα σύμβολο προειδοποίησης (⚠) στη μέση της οθόνης TFT.

RM10.5S, RMS10.5S, RMS10.5XS: Σε περίπτωση βλάβης, το σύμβολο προειδοποίησης LED (⚠) στην οθόνη ανάβει διαρκώς και οι λυχνίες LED αναβοσβήνουν ανάλογα με τη βλάβη.

Μηνύματα βλάβης τύπου ΠΡΟΕΙΔΟΠΟΙΗΣΗ

Για όλες τις βλάβες του τύπου ΠΡΟΕΙΔΟΠΟΙΗΣΗ πραγματοποιείται αυτόματη επαναφορά, μόλις επιδιορθωθεί η βλάβη.



RM10.5T, RMS10.5T, RMS10.5XT	RM10.5S, RMS10.5S, RMS10.5XS	Βλάβη	Επίλυση
W01		Ελαττωματικός αισθητήρας θερμοκρασίας στον χώρο συντήρησης	Επικοινωνήστε με ένα εξουσιοδοτημένο σημείο εξυπηρέτησης πελατών.
W05		Τροφοδοσία εναλλασσόμενου ρεύματος μη συνδεδεμένη ή τάση εναλλασσόμενου ρεύματος <190 V	Συνδέστε το ψυγείο στο δίκτυο εναλλασσόμενου ρεύματος ή επιλέξτε διαφορετικό τύπο ενέργειας, όπως π.χ. αέριο ή συνεχές ρεύμα.
W06		Τροφοδοσία συνεχούς ρεύματος μη συνδεδεμένη	Συνδέστε το ψυγείο στο δίκτυο συνεχούς ρεύματος ή επιλέξτε διαφορετικό τύπο ενέργειας, όπως π.χ. αέριο ή εναλλασσόμενο ρεύμα.
W11	 	Υπέρταση συνεχούς ρεύματος (>16 V)	Μειώστε την τάση τροφοδοσίας συνεχούς ρεύματος.







RM 10.5T, RMS 10.5T, RMS 10.5XT	RM 10.5S, RMS 10.5S, RMS 10.5XS	Βλάβη	Επίλυση
		Τρόπος λειτουργίας στάσης ανεφοδιασμού καυσίμου: Η λειτουργία με αέριο μπλοκάρεται για 15 λεπτά.	Περιμένετε 15 λεπτά ή επιλέξτε έναν διαφορετικό τρόπο λειτουργίας.
 W10 + ηχητικό σήμα	Ηχητικό σήμα	Η πόρτα έχει παραμείνει ανοιχτή για περισσότερο από 2 λεπτά.	Κλείστε την πόρτα.







Μηνύματα βλάβης τύπου ΣΦΑΛΜΑ

Για όλες τις βλάβες του τύπου ΣΦΑΛΜΑ πρέπει να πραγματοποιηθεί χειροκίνητη επαναφορά:

- ▶ **RM 10.5T, RMS 10.5T, RMS 10.5XT:** Πιέστε το κουμπί ρύθμισης για 2 δευτερόλεπτα.
- ▶ **RM 10.5S, RMS 10.5S, RMS 10.5XS:** Πιέστε το  για 2 δευτερόλεπτα.
- ✓ Ενεργοποιείται ένα ηχητικό σήμα.
- ✓ Η επαναφορά του σφάλματος ολοκληρώθηκε.

RM 10.5T, RMS 10.5T, RMS 10.5XT	RM 10.5S, RMS 10.5S, RMS 10.5XS	Βλάβη	Επίλυση
E03		Απουσία σύνδεσης μεταξύ της μονάδας τροφοδοσίας και της οθόνης	Επικοινωνήστε με ένα εξουσιοδοτημένο σημείο εξυπηρέτησης πελατών.
E07	 	Απουσία ψυκτικής ισχύος στον τρόπο λειτουργίας αερίου	Ελέγξτε εάν η συσκευή βρίσκεται σε κεκλιμένη θέση και, εάν απαιτείται, ρυθμίστε την σε οριζόντια θέση. Επαναφέρετε το σφάλμα. Επικοινωνήστε με το τμήμα εξυπηρέτησης πελατών, εάν αυτό το σφάλμα παρουσιαστεί ξανά.

RM 10.5T, RMS 10.5T, RMS 10.5XT	RM 10.5S, RMS 10.5S, RMS 10.5XS	Βλάβη	Επίλυση
E08		Απουσία ψυκτικής ισχύος στον τρόπο λειτουργίας εναλλασσόμενου ρεύματος	Ελέγξτε εάν η συσκευή βρίσκεται σε κεκλιμένη θέση και, εάν απαιτείται, ρυθμίστε την σε οριζόντια θέση. Επαναφέρετε το σφάλμα. Επικοινωνήστε με το τμήμα εξυπηρέτησης πελατών, εάν αυτό το σφάλμα παρουσιαστεί ξανά.
E09		Απουσία ψυκτικής ισχύος στον τρόπο λειτουργίας συνεχούς ρεύματος	Ελέγξτε εάν η συσκευή βρίσκεται σε κεκλιμένη θέση και, εάν απαιτείται, ρυθμίστε την σε οριζόντια θέση. Επαναφέρετε το σφάλμα. Επικοινωνήστε με το τμήμα εξυπηρέτησης πελατών, εάν αυτό το σφάλμα παρουσιαστεί ξανά.
E12		Σφάλμα ελέγχου βαλβίδας αερίου	Η λειτουργία με αέριο δεν είναι δυνατή. Επαναφέρετε το σφάλμα. Επικοινωνήστε με το τμήμα εξυπηρέτησης πελατών, εάν αυτό το σφάλμα παρουσιαστεί ξανά.
E13		Σφάλμα εσωτερικής επικοινωνίας	Η λειτουργία με αέριο δεν είναι δυνατή. Επαναφέρετε το σφάλμα. Επικοινωνήστε με το τμήμα εξυπηρέτησης πελατών, εάν αυτό το σφάλμα παρουσιαστεί ξανά.
E14		Στον ανεξάρτητο τρόπο λειτουργίας με αέριο: Οι μπαταρίες του πακέτου μπαταριών έχουν αποφορτιστεί πάρα πολύ	Τοποθετήστε καινούργιες μπαταρίες και επαναφέρετε το σφάλμα.
E50		Μπλοκάρισμα αερίου μετά από 3 προσπάθειες ανάφλεξης	Η ανάφλεξη δεν είναι δυνατή. Η φιάλη αερίου είναι άδεια. Αντικαταστήστε τη φιάλη αερίου. Επαναφέρετε το σφάλμα.

RM 10.5T, RMS 10.5T, RMS 10.5XT	RM 10.5S, RMS 10.5S, RMS 10.5XS	Βλάβη	Επίλυση
E51	 	Μπλοκάρισμα αερίου, εσωτερικό σφάλμα στη μονάδα τροφοδοσίας	Επαναφέρετε το σφάλμα. Επικοινωνήστε με το τμήμα εξυπηρέτησης πελατών, εάν αυτό το σφάλμα παρουσιαστεί ξανά.
E52	 	Επαφή γείωσης, βαλβίδα αερίου	Επαναφέρετε το σφάλμα. Επικοινωνήστε με το τμήμα εξυπηρέτησης πελατών, εάν αυτό το σφάλμα παρουσιαστεί ξανά.
E53	 	Επαφή γείωσης, ηλεκτρόδιο ανάφλεξης	Επαναφέρετε το σφάλμα. Επικοινωνήστε με το τμήμα εξυπηρέτησης πελατών, εάν αυτό το σφάλμα παρουσιαστεί ξανά.

Η πόρτα του ψυγείου δεν κλείνει



ΥΠΟΔΕΙΞΗ

Εάν η πόρτα δεν κλείνει, η χειρολαβή της πόρτας έχει μπλοκάρει στην ανοιχτή πλευρά.

- Αποκαταστήστε το μπλοκάρισμα της χειρολαβής πόρτας σύμφωνα με την απεικόνιση (σχ. **10**, σελίδα 9).

Η πόρτα του ψυγείου έχει αποσυνδεθεί εντελώς από τη συσκευή



ΠΡΟΦΥΛΑΞΗ! Κίνδυνος τραυματισμού

Η πόρτα ενδέχεται να αποσυνδεθεί εντελώς από τη συσκευή, εάν υποστούν ζημιά ή συστραφούν οι πείροι ασφάλισης.

- Τοποθετήστε την πόρτα σύμφωνα με την απεικόνιση (σχ. **11**, σελίδα 9).

8 Καθαρισμός και συντήρηση



ΠΡΟΕΙΔΟΠΟΙΗΣΗ!

Αποσυνδέετε πάντοτε τη συσκευή από την τροφοδοσία ενέργειας, πριν από όλες τις εργασίες καθαρισμού και συντήρησης.

**ΠΡΟΣΟΧΗ!**

Για τον καθαρισμό, μη χρησιμοποιείτε ποτέ δραστικές καθαριστικές ουσίες ή σκληρά και αιχμηρά εργαλεία για την αφαίρεση του πάγου ή για το ξεκόλλημα αντικειμένων, που έχουν κολλήσει λόγω δημιουργίας πάγου.

- Καθαρίζετε το ψυγείο τακτικά καθώς και σε περίπτωση ρύπανσης με ένα υγρό πανί.
- Προσέξτε ώστε να μη στάξει καθόλου νερό στα λάστιχα στεγανοποίησης. Διαφορετικά μπορεί να προκληθεί ζημιά στα ηλεκτρονικά εξαρτήματα.
- Μετά από τον καθαρισμό, σκουπίστε το ψυγείο με ένα στεγνό πανί.
- Ελέγχετε τακτικά τον σωλήνα αποστράγγισης συμπυκνωμάτων. Καθαρίζετε τον σωλήνα αποστράγγισης συμπυκνωμάτων, όταν απαιτείται. Εάν έχει βουλώσει, το νερό συμπύκνωσης συγκεντρώνεται στο κάτω μέρος του ψυγείου.
- Πρέπει να βεβαιώνετε ότι τα πλέγματα αερισμού στο εξωτερικό τοίχωμα του αυτοκινούμενου ή του συρόμενου τροχόσπιτου και ο ανεμιστήρας εξαερισμού οροφής του ψυγείου είναι καθαρά από σκόνη και ρύπους. Έτσι διασφαλίζεται ότι η θερμότητα που παράγεται κατά τη λειτουργία απάγεται επαρκώς, ότι το ψυγείο δεν παρουσιάζει ζημιές και ότι η ψυκτική ισχύς δεν μειώνεται.

8.1 Καθαρισμός του καυστήρα αερίου

**ΠΡΟΕΙΔΟΠΟΙΗΣΗ!**

- Αφήστε τον καυστήρα να κρυώσει, πριν τον καθαρίσετε .
- Μην πραγματοποιείτε τροποποιήσεις στα εξαρτήματα αερίου.

**ΥΠΟΔΕΙΞΗ**

- Η ύπαρξη τυχόν ρύπων στον καυστήρα αερίου γίνεται αισθητή μέσω της κακής ανάφλεξης ή της κακής καύσης.
- Ο κατασκευαστής συνιστά επίσης τον καθαρισμό του καυστήρα, εάν δεν έχει χρησιμοποιηθεί για μεγάλο χρονικό διάστημα και τουλάχιστον μία φορά το χρόνο.
- Όταν χρησιμοποιείται υγραέριο LPG, το διάστημα καθαρισμού μειώνεται σε μισό έτος ή ανά τρίμηνο, ανάλογα με τον βαθμό ρύπανσης.

- Ακολουθήστε τις σχετικές οδηγίες (σχ. **12**, σελίδα 10).

8.2 Συντήρηση



ΠΡΟΕΙΔΟΠΟΙΗΣΗ!

Οι εργασίες στο σύστημα αερίου και στο ηλεκτρικό σύστημα επιτρέπεται να πραγματοποιούνται μόνο από εξουσιοδοτημένους τεχνικούς.

- Αναθέστε τον έλεγχο του συστήματος αερίου και του συνδεδεμένου αγωγού απαγωγής καυσαερίων σε έναν εξουσιοδοτημένο τεχνικό, πριν από την πρώτη εκκίνηση της συσκευής και στη συνέχεια κάθε δύο χρόνια, για να διασφαλιστεί η συμμόρφωση με τις εθνικές απαιτήσεις ασφαλείας.
- Διατηρήστε αρχείο των εργασιών συντήρησης, που πραγματοποιήθηκαν.

9 Εγγύηση

Ισχύει η νόμιμη διάρκεια εγγύησης. Εάν το προϊόν έχει ελαττώματα, απευθυνθείτε στην αντιπροσωπεία του κατασκευαστή στη χώρα σας (βλέπε dometic.com/dealer) ή στο κατάστημα αγοράς.

Για τη διεξαγωγή της επισκευής ή για διεκπεραίωση της εγγύησης πρέπει να αποστείλετε και τα εξής έγγραφα:

- ένα αντίγραφο της απόδειξης αγοράς με την ημερομηνία αγοράς,
- το λόγο για την υποβολή των παραπόνων ή μια περιγραφή του σφάλματος.

10 Απόρριψη



ΥΠΟΔΕΙΞΗ

Αυτή η συσκευή περιέχει εύφλεκτο μονωτικό προωθητικό αέριο. Η συσκευή πρέπει να αφαιρείται και να απορρίπτεται μόνο από ειδικευμένο τεχνικό.



Προστατέψτε το περιβάλλον!

Οι παλιές μπαταρίες δεν επιτρέπεται να πετιούνται στα σκουπίδια του σπιτιού!

Τις χαλασμένες και τις άδειες μπαταρίες πρέπει να τις παραδίδετε πίσω στα κατάλληλα σημεία συλλογής.

11 Τεχνικά χαρακτηριστικά

	RM10.5(S)(T)	RMS10.5(S)(T)	RMS10.5X(S)(T)
Ηλεκτρική τάση σύνδεσης:	230 V~ /50 Hz 12 V==		
Χωρητικότητα			
Ολική χωρητικότητα:	88 l	78 l	92 l
Χώρος συντήρησης:	78,7 l	69,1 l	80,3 l
Χώρος κατάψυξης:	9,2 l	9,2 l	12,1 l
Συνολική ωφέλιμη χωρητικότητα:	86 l	76 l	90 l
Χωρίς τον χώρο κατάψυξης			
Ολική χωρητικότητα:	93 l	83 l	98 l
Ωφέλιμη χωρητικότητα:	91 l	81 l	96 l
Ισχύς εισόδου:	135 W (230 V~) 130 W (12 V==)		
Κατανάλωση ενέργειας:	2,8 kWh/24 h (230 V~)	2,5 kWh/24 h (230 V~)	3,2 kWh/24 h (230 V~)
Κατανάλωση αερίου:	270 g/24 h		
Κλιματική κατηγορία:	SN		
Διαστάσεις Υ x Π x Β:	821 x 523 x 548 mm		821 x 523 x 603 mm
Βάρος:	28 kg	27,4 kg	29 kg
Έλεγχος / πιστοποίηση:	 		

Για την τρέχουσα Δήλωση συμμόρφωσης ΕΕ για τη συσκευή σας, παρακαλούμε να ανατρέξετε στην αντίστοιχη σελίδα προϊόντος στον ιστότοπο dometic.com ή να επικοινωνήσετε απευθείας με τον κατασκευαστή (βλέπε πίσω σελίδα).

Λεπτομερείς πληροφορίες

 dometic.com

Mobile living made easy.



dometic.com

**YOUR LOCAL
DEALER**

dometic.com/dealer

**YOUR LOCAL
SUPPORT**

dometic.com/contact

**YOUR LOCAL
SALES OFFICE**

dometic.com/sales-offices

A complete list of Dometic companies, which comprise the Dometic Group, can be found in the public filings of:
DOMETIC GROUP AB Hemvärnsgatan 15 SE-17154 Solna Sweden